



# HALMAR 2023



[www.halmar.pl](http://www.halmar.pl)



## HALMAR

STOŁY GLAMOUR GLAMOUR TABLES ГЛАМУРНЫЕ СТОЛЫ .....	2-13
STOŁY NOWOCZESNE MODERN TABLES СОВРЕМЕННЫЕ СТОЛЫ .....	14-57
STOŁY LOFTOWE LOFT TABLES ЛОФТ СТОЛЫ .....	58-81
STOŁY KLASYCZNE CLASSIC TABLES КЛАССИЧЕСКИЕ СТОЛЫ .....	82-91
STOŁY TRADYCYJNE TRADITIONAL TABLES ТРАДИЦИОННЫЕ СТОЛЫ .....	92-103
STOŁY SKANDYNAWSKIE SCANDINAVIAN TABLES СКАНДИНАВСКИЕ СТОЛЫ .....	104-112
ZESTAWY STOŁOWE DINING SETS НАБОРЫ СТОЛ + СТУЛЬЯ .....	113-115
KOLEKCJE COLLECTIONS КОЛЛЕКЦИИ .....	116-145
KUCHNIE KITCHENS КУХНИ .....	146-153
ŁAWY COFFEE TABLES СТОЛЫ ЖУРНАЛЬНЫЕ .....	154-179
SYPIALNIE BEDROOM FURNITURE МЕБЕЛЬ ДЛЯ СПАЛЬНИ .....	180-201
ŁÓŻKA MŁODZIEŻOWE CHILDREN BED КРОВАТИ МОЛОДЁЖНЫЕ И ДЕТСКИЕ .....	202-205
MEBLE WYPOCZYNKOWE LEISURE FURNITURE МЕБЕЛЬ ДЛЯ ОТДЫХА .....	206-244
WIESZAKI HANGERS МЕБЕЛЬ ДЛЯ ПРИХОЖЕЙ .....	245-246
MEBLE UZUPEŁNIAJĄCE COMPLEMENTARY FURNITURE ДОПОЛНИТЕЛЬНАЯ МЕБЕЛЬ .....	247-251
STOLIKI RTV TV STANDS ТУМБЫ ПОД ТВ АППАРАТУРУ .....	252-254
MEBLE BAROWE I RESTAURACYJNE BAR AND RESTAURANT FURNITURE БАРНЫЕ СТОЛЫ И СТУЛЬЯ .....	255-260
MEBLE OGRODOWE I TARASOWE GARDEN AND TERRACE FURNITURE МЕБЕЛЬ ДЛЯ САДА И ТЕРРАСЫ .....	261-268
BIURKA I KONSOLKI OFFICE DESKS AND CONSOLES КОМПЬЮТЕРНЫЕ СТОЛЫ И КОНСОЛИ .....	269-282
FOTELE OBROTOWE OFFICE CHAIRS ВРАЩАЮЩИЕСЯ КРЕСЛА .....	283-300
MEBLE NOWY STYL NOWY STYL FURNITURE МЕБЕЛЬ NOWY STYL .....	301
KRZESŁA METALOWE METAL CHAIRS СТУЛЬЯ: КАРКАС МЕТАЛЛИЧЕСКИЙ .....	302-326
KRZESŁA DREWNIANE WOODEN CHAIRS СТУЛЬЯ: КАРКАС ДЕРЕВЯННЫЙ .....	327-333

NEW



**GALARDO + krzesła K499 / GALARDO + K499 chairs**

stół rozkładany  
 materiał: MDF lakierowany / stal nierdzewna / stal malowana proszkowo  
 kolor: biały - złoty  
 extension table  
 materiał: lacquered MDF veneer / stainless steel / powder coated steel  
 color: white - gold  
 раскладной стол  
 материал: окрошенный МДФ / нержавеющая сталь / сталь с порошковым покрытием  
 цвет: бело-золотой

160 ÷ 200 90 76



K499



K500



**VINCENZO + krzesła K474 / VINCENZO + K474 chairs**

stół rozkładany, materiał: MDF okleinowany / MDF lakierowany / stal chromowana, kolor: blat - biały marmur, noga - czarny / złoty  
 extension table, materiał: laminated MDF / lacquered MDF / chrome steel, color: top - white marble, legs - black / gold

раскладной стол, материал: МДФ шпон / МДФ лакированная / хромированная сталь, цвет: столешница - белый мрамор, ножка - черный / золотой

**VINCENZO + K306**

**MOLINA + krzesła K499 / MOLINA + K499 chairs**

materiał: ceramika / stal malowana proszkowo / stal nierdzewna, kolor: blat - czarny marmur, nogi - czarny / złoty  
 material: ceramic / powder coated steel / stainless steel, color: top - black marble, legs - black / gold

материал: керамика / сталь с порошковым покрытием / нержавеющая сталь, цвет: столешница - черный мрамор, ножки - черный / золото

**KONAMI + krzesła K436 / KONAMI + K436 chairs**

materiał: szkło / stal chromowana, kolor: blat - czarny marmur, nogi - złoty

material: glass / chrome steel, color: top - black marble, legs - gold

материал: стекло / хромированная сталь, цвет: столешница - черный мрамор, ножки - золотой

**KONAMI + K437**

**MORATA + krzesła K500 / MORATA + K500 chairs**

materiał: ceramika / stal malowana proszkowo / stal nierdzewna, kolor: blat - biały marmur, nogi - czarny / złoty

material: ceramic / powder coated steel / stainless steel, color: top - white marble, legs - black / gold

материал: керамика / сталь с порошковым покрытием / нержавеющая сталь, цвет: столешница - белый мрамор, ножки - черный / золото





**VALENTINO + krzesła K436 / VALENTINO + K436 chairs**

| **stół rozkładany**, materiał: ceramika / MDF lakierowany / stal chromowana, kolor: blat - popielaty marmur, noga - jasny popiel / złoty  
 | **extension table**, material: ceramic / lacquered MDF / chrome steel, color: top - grey marble, legs - light grey / gold  
 | **раскладной стол**, материал: керамика / MDF лакированная / хромированная сталь, цвет: столешница - пепельный мрамор, ножки - светло - пепельный / золотый

**VALENTINO + K460**



**NEW!**

**GOMEZ + krzesła K513 / GOMEZ + K513 chairs**

| materiał: szkło / polipropylen, kolor: dymiony  
 | material: glass / polypropylene, color: smoked  
 | материал: стекло / полипропилен, цвет: дымчатый



**MUSCAT + krzesła K460 / MUSCAT + K460 chairs**

| **stół rozkładany**, materiał: ceramika / MDF lakierowany / stal chromowana / polipropylen, kolor: blat - popielaty marmur, noga - jasny popiel / złoty  
 | **extension table**, material: ceramic / lacquered MDF / chrome steel / polypropylene, color: top - grey marble, legs - light grey / gold  
 | **раскладной стол**, материал: керамика / MDF лакированная / хромированная сталь / полипропилен, цвет: столешница - пепельный мрамор, ножки - светло - пепельный / золотый

**MUSCAT + K381**



**MANCHESTER**

| materiał: MDF + okleina naturalna / stal malowana proszkowo / stal chromowana, kolor: blat - orzech, nogi - czarny / złoty  
 | material: MDF + natural veneer / powder coated steel / chrome steel, color: top - walnut, legs - black / gold  
 | материал: МДФ + натуральный шпон / сталь с порошковым покрытием / хромированная сталь цвет: столешница - орех, ножки - черный / золотой

**MANCHESTER + K363**





**RAYMOND + krzesła K446 / RAYMOND + K446 chairs**

- | materiał: szkło / stal chromowana, kolor: szkło - bezbarwny, nogi - złoty lub chrom
- | material: glass / chrome steel, color: glass - transparent, legs - gold, chrome
- | материал: стекло / хромированная сталь, цвет: стекла - бесцветный, ножки - золотой или хром



**RAYMOND 2 + krzesła K517 / RAYMOND 2 + K517 chairs**

- | materiał: szkło / stal chromowana, kolor: blat - biały marmur, nogi - złoty
- | material: glass / chrome steel, color: top - white marble, legs - gold
- | материал: столешница - белый мрамор, ножки - золото



**RONDO + krzesła K381 / RONDO + K381 chairs**

- | materiał: szkło / stal chromowana, kolor: blat - transparentny, nogi - złoty
- | material: glass / chrome steel, color: top - transparent, legs - gold
- | материал: стекло / сталь хромированная, цвет: столешница - прозрачный, ножки - золотой

**RONDO + K385**



**RAYMOND 2 + krzesła K517 / RAYMOND 2 + K517 chairs**

- | materiał: szkło / stal chromowana, kolor: blat - czarny marmur, nogi - złoty
- | material: glass / chrome steel, color: top - black marble, legs - gold
- | материал: столешница - черный мрамор, ножки - золото



**LIVERPOOL + krzesła K363 / LIVERPOOL + K363 chairs**

material: szkło / stal chromowana, kolor: blat - transparentny, nogi - złoty  
 material: glass / chrome steel, color: top - transparent, legs - gold  
 материал: стекло / сталь хромированная, цвет: столешница - прозрачный, ножки - золотой

**VEGAS + krzesła K437 / VEGAS + K437 chairs**

material: MDF lakierowany / stal chromowana, kolor: blat - biały, noga - biały / złoty  
 material: lacquered MDF / chrome steel, color: top - white, leg - white / gold  
 материал: МДФ лакированная / хромированная сталь, цвет: столешница - белый, ножки - белый / золотой

**LUNGO + krzesła K290 / LUNGO + K290 chairs**

material: szkło / stal malowana, kolor: blat - brązowy, nogi - antyczny złoty  
 material: glass / painted steel, color: top - brown, legs - antique gold  
 материал: стекло / окрашенная сталь, цвет: столешница - коричневый, ноги - античное золото

**BONELLO + krzesła K398 / BONELLO + K398 chairs**

material: MDF okleinowany / stal chromowana, kolor: blat - popielaty marmur, nogi - złoty  
 material: laminated MDF / chrome steel, color: top - grey marble, legs - gold  
 материал: МДФ ламинированная / сталь хромированная, цвет: столешница - серый мрамор, ножки - золотой





**AMBROSIO + krzesła K410 / AMBROSIO + K410 chairs**

| materiał: szkło / stal malowana proszkowo, kolor: blat - biały marmur, nogi - czarny  
 | material: glass / powder coated steel, color: top - white marble, legs - black  
 | материал: стекло / сталь с порошковым покрытием, цвет: столешница - белый мрамор, ножки - черный



**CASEMIRO + krzesła K474 / CASEMIRO + K474 chairs**

| materiał: szkło / stal chromowana, kolor: blat - biały marmur, noga - złoty  
 | material: glass / chrome steel, color: top - white marble, legs - gold  
 | материал: стекло / хромированная сталь, цвет: столешница - белый мрамор, ножка - золотый



**CASEMIRO + K460**



**MARCO + krzesła K438 / MARCO + K438 chairs**

| materiał: szkło / MDF lakierowany / stal malowana proszkowo, kolor: blat - biały marmur, nogi - czarny  
 | material: glass / lacquered MDF / powder coated steel, color: top - white marble, legs - black  
 | материал: стекло / окрашенный MDF / сталь с порошковым покрытием, цвет: столешница - белый мрамор, ножки - черный



**DENVER + krzesła K449 / DENVER + K449 chairs**

| materiał: MDF okleinowany / stal malowana proszkowo, kolor: blat - biały marmur, noga - biały  
 | material: laminated MDF / powder coated steel, color: top - white marble, legs - white  
 | материал: МФД оклееный / сталь с порошковым покрытием, цвет: столешница - белый мрамор, ножки - белый



**NEW**



**HENDERSON + krzesła K498 / HENDERSON + K498 chairs**

materiał: MDF + okleina naturalna  
kolor: orzechowy  
material: MDF + natural veneer  
color: walnut  
материал: МДФ + натуральный шпон  
цвет: орех

ø136 78



K498

K495







**GINTER + krzesła K515 / GINTER + K515 chairs**

- | materiał: MDF okleinowany, kolor: czarny
- | material: laminated MDF, color: black
- | материал: ламинированный МДФ, цвет: черный



**LOPEZ + krzesła K514 / LOPEZ + K514 chairs**

- | materiał: MDF + okleina naturalna / drewno lite, kolor: dąb naturalny
- | material: MDF + natural veneer / solid wood, color: natural oak
- | материал: МДФ + натуральный шпон / массив дерева, цвет: натуральный дуб



**MIYAKI + krzesła AZUL / MIYAKI + AZUL chairs**

- | materiał: MDF + okleina naturalna - dębowa / drewno lite - bukowe / sklejka, kolor: blat - dąb naturalny, noga - czarny
- | material: MDF + natural veneer - oak / solid beech wood / plywood, color: top - natural oak, legs - black
- | материал: МДФ + натуральный шпон - дуб / дерево - бук / фанера, цвет: столешница - натуральный дуб, ножка - черный



**BRUNO + krzesła K510 / BRUNO + K510 chairs**

- | materiał: ceramika / drewno lite, kolor: blat - biały marmur, nogi - orzechowy
- | material: ceramic / solid wood, color: top - white marble, legs - walnut
- | материал: керамика / массив дерева, цвет: столешница - белый мрамор, ножки - орех



NEW

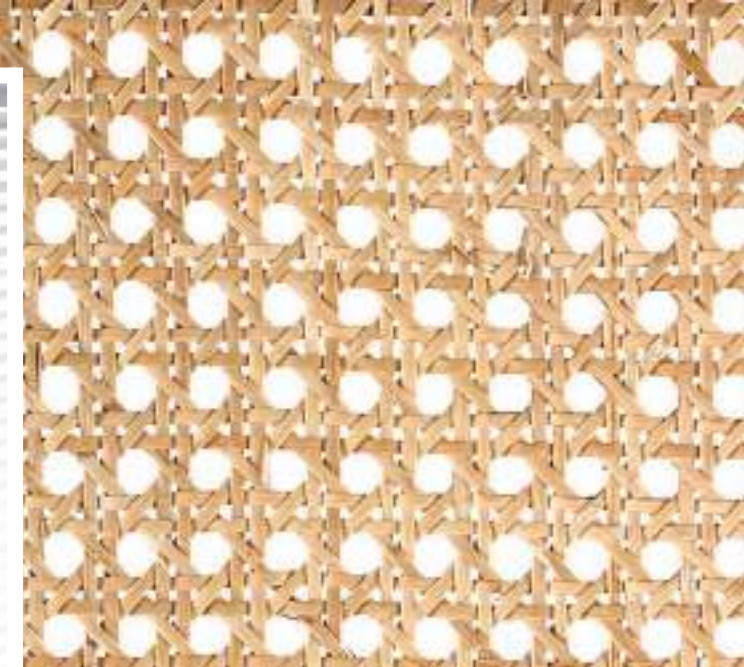

**ELEFANTE prostokąt + krzesła K504 / ELEFANTE rectangular + K504 chairs**

stół rozkładany  
 materiał: MDF + okleina naturalna - dębowa  
 kolor: dąb naturalny  
 extension table  
 materiał: MDF + natural oak veneer  
 color: natural oak  
 раскладной стол  
 материал: МДФ + шпон дуба  
 цвет: натуральный дуб

160÷240 100 77 110÷190



K504



AZUL 2





**PERONI + krzesła K489 / PERONI + K489 chairs**

| stół rozkładany, materiał: płyta meblowa okleinowana / stal malowana proszkowo, kolor: blat - dąb złoty, nogi - biały  
 | extension table, material: laminated chipboard / powder coated steel, color: top - golden oak, legs - white  
 | стол раскладной, материал: ламинированный ДСП / сталь с порошковым покрытием, цвет: столешница - дуб золотой, ножки - белые

PERONI + K490 i K491



**HUGO + krzesła K489 / HUGO + K489 chairs**

| materiał: MDF okleinowany, kolor: dąb naturalny  
 | material: laminated MDF, color: natural oak  
 | материал: ламинированный МДФ, цвет: натуральный дуб



**LOZANO + krzesła K505 i K506 / LOZANO + K505 & K506 chairs**

| stół rozkładany, materiał: spiek / stal malowana proszkowo, kolor: blat - czarny marmur, nogi - orzechowy  
 | extension table, material: sintered stone / powder coated steel, color: top - black marble, legs - walnut  
 | раскладной стол, материал: кварцевый агломерат / сталь с порошковым покрытием, цвет: столешница - черный мрамор, ножки - орех

LOZANO + K511



**ELEFANTE okrągły + krzesła K502 / ELEFANTE round + K502 chairs**

| materiał: MDF + okleina naturalna - dębowa, kolor: dąb naturalny  
 | material: MDF + natural oak veneer, color: natural oak  
 | материал: МДФ + шпон дуба, цвет: натуральный дуб



NEW



**OSMAN + krzesła K522 / OSMAN + K522 chairs**

stół rozkładany  
 materiał: ceramika / MDF lakierowany / stal malowana proszkowo  
 kolor: blat - biały marmur / czarny, noga - czarny  
 extension table  
 materiał: ceramic / lacquered MDF / powder coated steel  
 color: top - white marble / black, legs - black  
 раскладной стол  
 материал: керамика / МФД окрашенная / сталь с порошковым покрытием  
 цвет: столешница - белый мрамор / черный, ножки - черные

160 = 220 90 77



K522



K516



**BRODWAY + krzesła K426 / BROADWAY + K426 chairs**

material: MDF okleinowany / stal malowana proszkowo, kolor: blat - biały marmur, nogi - czarny  
 material: laminated MDF / powder coated steel, color: top - white marble, legs - black  
 материал: МДФ оклееный / сталь с порошковым покрытием, цвет: столешница - белый мрамор, ножки - черный

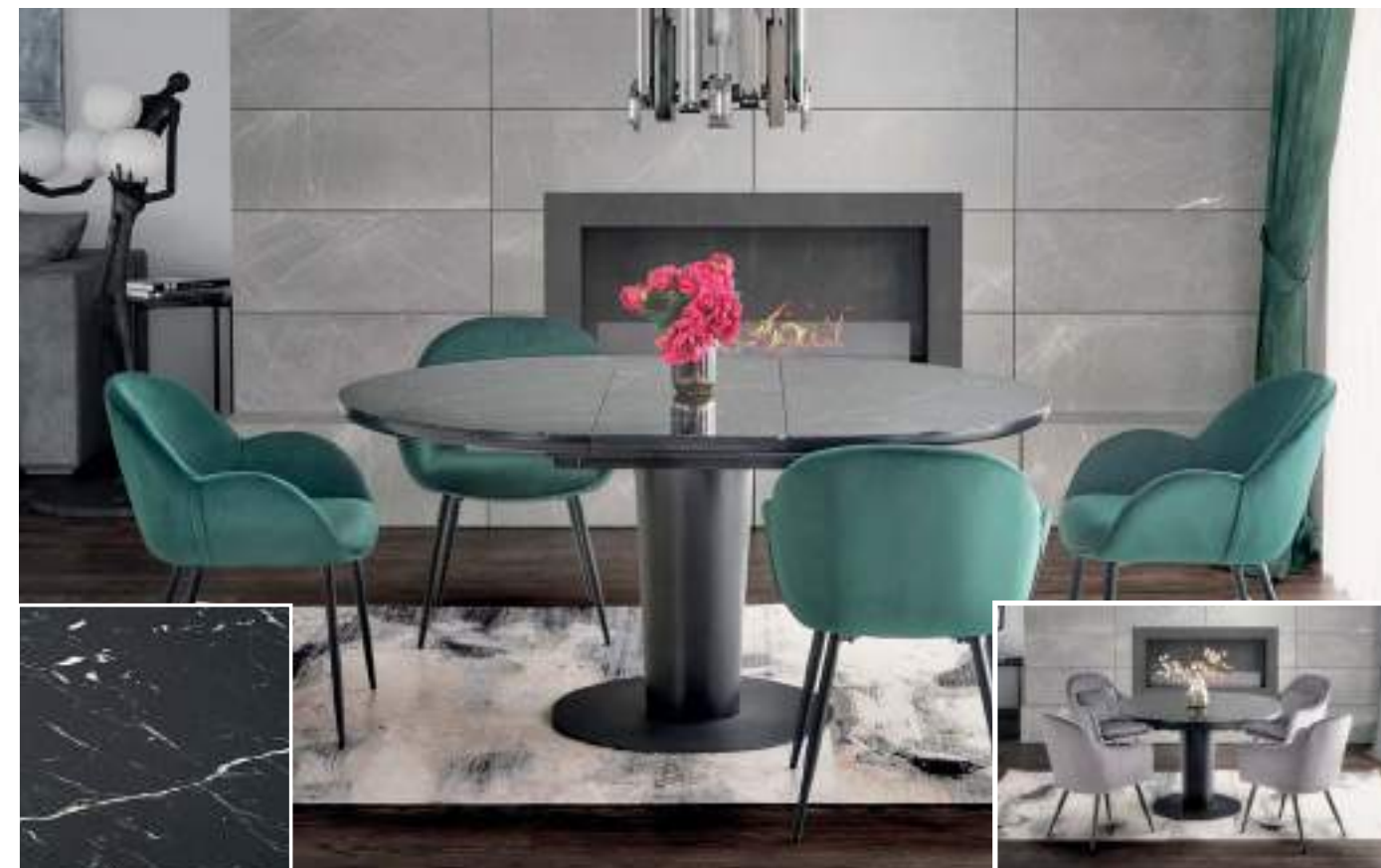
**CRISTIANO + krzesła K480 / CRISTIANO + K480 chairs**

stół rozkładany, material: szkło / MDF lakierowany / stal malowana proszkowo, kolor: blat - czarny marmur, noga - czarny  
 extension table, material: glass / lacquered MDF / powder coated steel, color: top - black marble, legs - black  
 раскладной стол, материал: стекло / МДФ лакированная / сталь с порошковым покрытием, цвет: столешница - черный мрамор, ножка - черный

**CRISTIANO + K464**

**REMIGIO + krzesła MIYA / REMIGIO + MIYA chairs**

material: MDF okleinowany / stal chromowana / eco skóra, kolor: blat - biały marmur, noga - popielaty  
 material: laminated MDF / chrome steel / eco leather, color: top - white marble, legs - grey  
 материал: МДФ шпон / хромированная сталь / эко кожа, цвет: столешница - белый мрамор, ножка - пепельный

**RICARDO + krzesła K448 / RICARDO + K448 chairs**

stół rozkładany, material: szkło / MDF lakierowany / stal nierdzewna, kolor: blat - popielaty marmur, nogi - ciemny popielaty  
 extension table, material: glass / lacquered MDF / stainless steel, color: top - grey marble, legs - dark grey  
 раскладной стол, материал: стекло / МДФ лакированный / нержавеющей сталь  
 цвет: столешница - пепельный мрамор, ножки - темно-пепельный

**RICARDO + K420**



**DIESEL + krzesła K450 / DIESEL + K450 chairs**

| **stół rozkładany**, materiał: ceramika / MDF lakierowany / stal malowana proszkowo, kolor: blat - biały marmur / ciemny popiel, nogi - czarny  
 | **extension table**, materiał: ceramic / lacquered MDF / powder coated steel, color: top - white marble / dark grey, legs - black  
 | **раскладной стол**, материал: керамика / МФД лакированная / сталь с порошковым покрытием, цвет: столешница - белый мрамор / темно-серый, ножки - черный

**DIESEL + K426**



**NEW COLOR**



**PERONI + krzesła K521 / PERONI + K521 chairs**

| **stół rozkładany**, materiał: płyta meblowa okleinowana / stal malowana proszkowo, kolor: blat - biały marmur, nogi - czarny  
 | **extension table**, materiał: laminated chipboard / powder coated steel, color: top - white marble, legs - black  
 | **стол раскладной**, материал: ламинированный ДСП / сталь с порошковым покрытием, цвет: столешница - белый мрамор, ножки - черный

**PERONI + K509**

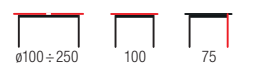

**MARLEY + krzesła K435 / MARLEY + K435 chairs**

| **stół rozkładany**, materiał: szkło / MDF lakierowany / stal malowana proszkowo, kolor: blat - biały marmur / popielaty, nogi - czarny  
 | **extension table**, materiał: glass / lacquered MDF / powder coated steel, color: top - white marble / grey, legs - black  
 | **раскладной стол**, материал: стекло / МФД лакированная / сталь с порошковым покрытием, цвет: столешница - белый мрамор / пепельный, ножки - черный

**MARLEY + K443**



**DALLAS + krzesła K279 / DALLAS + K279 chairs**

| **stół rozkładany**, materiał: MDF okleinowany / stal malowana proszkowo, kolor: blat - biały marmur, nogi - czarny  
 | **extension table**, materiał: laminated MDF / powder coated steel, color: top - white marble, legs - black  
 | **стол раскладной**, материал: ламинированная МФД / окрашенная сталь, цвет: столешница - белый мрамор, ноги - черный





**VINSTON + krzesła K434 / VINSTON + K434 chairs**

| **stół rozkładany**, materiał: MDF lakierowany + płyta HPL / stal malowana proszkowo, kolor: blat - ciemny popiel / czarny, nogi - czarny  
 | **extension table**, materiał: lacquered MDF + HPL board / powder coated steel, color: top - dark grey / black, legs - black  
 | **раскладной стол**, материал: MDF лакированный + HPL пластина / сталь с порошковым покрытием, цвет: столешница-темно-пепельный / черный, ножки-черный



**VERTIGO + krzesła K432 / VERTIGO + K432 chairs**

| **stół rozkładany**, materiał: szkło / MDF lakierowany / stal malowana proszkowo, kolor: blat - czarny marmur, nogi - czarny  
 | **extension table**, materiał: glass / lacquered MDF / powder coated steel, color: top - black marble, legs - black  
 | **раздвижной стол**, материал: стекло / MDF лакированная / сталь с порошковым покрытием, цвет: столешница - черный мрамор, ножки - черный



**TIZIANO + krzesła K425 / TIZIANO + K425 chairs**

| **stół rozkładany**, materiał: szkło / MDF lakierowany / stal malowana proszkowo, kolor: blat - jasny popiel / ciemny popiel, nogi - ciemny popiel  
 | **extension table**, materiał: glass / lacquered MDF / powder coated steel, color: top - light grey / dark grey, legs - dark grey  
 | **раскладной стол**, материал: стекло / MDF лакированный / сталь с порошковым покрытием, цвет: столешница - светло-пепельный / темно-пепельный, ножки-темно-пепельный



**GUSTIMO + krzesła K366 / GUSTIMO + K366 chairs**

| materiał: MDF okleinowany / stal malowana proszkowo, kolor: blat - popielaty marmur, nogi - czarny  
 | materiał: laminated MDF / powder coated steel, color: top - grey marble, legs - black  
 | материал: MDF ламинированная / сталь с порошковым покрытием, цвет: столешница - серый мрамор, ножки - черный



NEW



**ROBINSON + krzesła K523 / ROBINSON + K523 chairs**

stół rozkładany  
 materiał: ceramika / MDF lakierowany / stal malowana proszkowo  
 kolor: blat - beżowy marmur / cappuccino, noga - cappuccino / czarny  
 extension table  
 material: ceramic / lacquered MDF / powder coated steel  
 color: top - beige marble / cappuccino, legs - cappuccino / black  
 раскладной стол  
 материал: керамика / МФД окрашенная / сталь с порошковым покрытием  
 цвет: столешница - бежевый мрамор / капучино, ножки - капучино / черный

160 ÷ 200 90 76



K507



K523







**FANGOR + krzesła K442 / FANGOR + K442 chairs**

stół rozkładany, materiał: szkło / MDF lakierowany / stal malowana proszkowo / stal nierdzewna, kolor: blat - ciemny popiel, nogi - czarny  
 extension table, material: glass / lacquered MDF / powder coated steel / stainless steel, color: top - dark grey, legs - black  
 раскладной стол, материал: стекло / МФД лакированная / сталь с порошковым покрытием / нержавеющая сталь  
 цвет: столешница - темно-пепельный, ножки - черный

FANGOR + K421



**DANCAN + krzesła K523 / DANCAN + K523 chairs**

stół rozkładany, materiał: ceramika / MDF lakierowany / stal malowana proszkowo, kolor: blat - biały marmur / popielaty, noga - popielaty / czarny  
 extension table, material: ceramic / lacquered MDF / powder coated steel, color: top - white marble / grey, legs - grey / black  
 раскладной стол, материал: керамика / МФД окрашенная / сталь с порошковым покрытием, цвет: столешница - белый мрамор / серый, ножки - серый / черный

DANCAN + K494

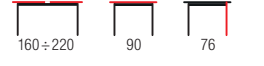

**CAPELLO**

stół rozkładany, materiał: szkło / stal malowana proszkowo, kolor: blat - ciemny popiel, nogi - czarny  
 extension table, material: glass / powder coated steel, color: top - dark grey, legs - black  
 стол раскладной, материал: стекло / сталь с порошковым покрытием, цвет: столешница - темно серый, ножки - черный

CAPELLO + K368



**MARTIN + krzesła K465 / MARTIN + K465 chairs**

stół rozkładany, materiał: szkło / MDF lakierowany / stal nierdzewna, kolor: blat - ciemny popiel / czarny, noga - czarny  
 extension table, material: glass / lacquered MDF / stainless steel, color: top - dark grey / black, legs - black  
 раскладной стол, материал: стекло / МФД лакированный / нержавеющая сталь, цвет: столешница - темно - пепельный / черный, ножка - черная

MARTIN + K473





**SILVESTRO + krzesła K468 / SILVESTRO + K468 chairs**

| stół rozkładany, materiał: szkło / MDF lakierowany, kolor: blat - ciemny popiel, noga - czarny  
 | extension table, material: glass / lacquered MDF, color: top - dark grey, legs - black  
 | раскладной стол, материал: стекло / МФД лакированный, цвет: столешница - темно - пепельный, ножки - черная

SILVESTRO + K475



**SALVADOR + krzesła K431 / SALVADOR + K431 chairs**

| stół rozkładany, materiał: szkło / MDF lakierowany / stal nierdzewna, kolor: blat - ciemny popiel, nogi - ciemny popiel  
 | extension table, material: glass / lacquered MDF / stainless steel, color: top - dark grey, legs - dark grey  
 | раскладной стол, материал: стекло / МФД лакированный / нержавеющая сталь, цвет: столешница - темно-пепельный, ножки - темно-пепельный

SALVADOR + K442

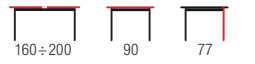

**PATRIZIO + krzesła K485 / PATRIZIO + K485 chairs**

| stół rozkładany, materiał: szkło / MDF lakierowany / stal nierdzewna, kolor: blat - ciemny popiel, nogi - czarny  
 | extension table, material: glass / lacquered MDF / stainless steel, color: top - dark grey, legs - black  
 | раскладной стол, материал: стекло / МФД лакированный / нержавеющая сталь, цвет: столешница - темно - пепельный, ножка - черная

PATRIZIO + K463

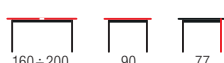

**HORIZON + krzesła K237 / HORIZON + K237 chairs**

| stół rozkładany, materiał: blat ceramiczny / stal malowana proszkowo, kolor: blat - humo, nogi - czarne  
 | extension table, material: ceramic top / powder coated steel, color: top - humo, legs - black  
 | стол раскладной, материал: керамическая столешница / окрашенная сталь, цвет: столешница - гумо, ноги - черный





**VIVALDI + krzesła K477 / VIVALDI + K477 chairs**

| **stół rozkładany**, materiał: spiek / MDF lakierowany / stal malowana proszkowo, kolor: blat - biały marmur, nogi - biały  
 | **extension table**, materiał: sintered stone / lacquered MDF / powder coated steel, color: top - white marble, legs - white  
 | **раскладной стол**, материал: кварцевый агломерат / МФД лакированный / сталь с порошковым покрытием, цвет: столешница-белый мрамор, ножки-белый



**ODENSE + krzesła K425 / ODENSE + K425 chairs**

| **stół rozkładany**, materiał: MDF lakierowany / stal nierdzewna, kolor: biały  
 | **extension table**, materiał: lacquered MDF / stainless steel, color: white  
 | **раскладной стол**, материал: МФД лакированный / нержавеющая сталь, цвет: белый

**ODENSE + K441**

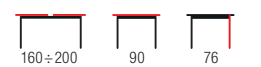

**ANDERSON**

| **stół rozkładany**, materiał: szkło / stal malowana proszkowo, kolor: blat - czarny, podstawa - biały  
 | **extension table**, materiał: glass / powder coated steel, color: top - black, base - white  
 | **стол раскладной**, материал: стекло / окрашенная сталь, цвет: столешница - черный, база - белый



**BONARI + krzesła K441 / BONARI + K441 chairs**

| **stół rozkładany**, materiał: szkło / MDF lakierowany / stal chromowana, kolor: biały  
 | **extension table, extensions table**, materiał: glass / lacquered MDF / chrome steel, color: white  
 | **раскладной стол**, материал: стекло / МФД лакированная / хромированная сталь, цвет: белый

**BONARI + K425**

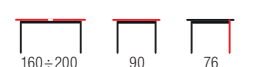



**BLANCO + krzesła K441 / BLANCO + K441 chairs**

| **stół rozkładany**, materiał: szkło / MDF lakierowany / stal nierdzewna, kolor: biały marmur - biały  
 | **extension table**, materiał: glass / lacquered MDF / stainless steel, color: white marble - white  
 | **раскладной стол**, материал: стекло / МДФ лакированный / нержавеющая сталь, цвет: белый мрамор - белый

BLANCO + K425



**SANDOR 2**

| **stół rozkładany**, materiał: szkło / MDF lakierowany / stal nierdzewna, kolor: szkło - czarny, MDF - biały  
 | **extension table**, materiał: glass / lacquered MDF / stainless steel, color: glass - black, MDF - white  
 | **стол раскладной**, материал: стекло / окрашенный МДФ / нержавеющая сталь, цвет: стекло - черный, МДФ - белый



**PALERMO + krzesła K307 / PALERMO + K307 chairs**

| **stół rozkładany**, materiał: szkło / MDF lakierowany / stal nierdzewna, kolor: biały mat  
 | **extension table**, materiał: glass / lacquered MDF / stainless steel, color: white matt  
 | **стол раскладной**, материал: стекло / МДФ окрашенная / нержавеющая сталь, цвет: белый матовый



**SANDOR + krzesła K194 / SANDOR + K194 chairs**

| **stół rozkładany**, materiał: MDF lakierowany / stal nierdzewna, kolor: biały  
 | **extension table**, materiał: lacquered MDF / stainless steel, color: white  
 | **стол раскладной**, материал: окрашенный МДФ / нержавеющая сталь, цвет: белый





### SANDOR 2

- | **stół rozkładany**, materiał: szkło / MDF lakierowany / stal nierdzewna, kolor: szkło - ekstra biały, MDF - biały
- | **extension table**, materiał: glass / lacquered MDF / stainless steel, color: glass - extra white, MDF - white
- | **раскладной стол**, материал: стекло / окрашенный МДФ / нержавеющая сталь, цвет: стекло - экстра белый, МДФ - белый



### ASPEN

- | **stół rozkładany**, materiał: MDF lakierowany / stal nierdzewna, kolor: biały
- | **extension table**, materiał: lacquered MDF / stainless steel, color: white
- | **стол раскладной**, материал: окрашенный МДФ / нержавеющая сталь, цвет: белый



### SANDOR 2 + krzesła K228 / SANDOR 2 + K228 chairs

- | **stół rozkładany**, materiał: szkło / MDF lakierowany / stal nierdzewna, kolor: szkło - popiel, MDF - biały
- | **extension table**, materiał: glass / lacquered MDF / stainless steel, color: glass - grey, MDF - white
- | **раскладной стол**, материал: стекло / окрашенный МДФ / нержавеющая сталь, цвет: стекло - серый, МДФ - белый



### ONYX

- | **stół rozkładany**, materiał: MDF lakierowany / stal nierdzewna, kolor: biały
- | **extension table**, materiał: lacquered MDF / stainless steel, color: white
- | **стол раскладной**, материал: окрашенный МДФ / нержавеющая сталь, цвет: белый



**SORENTO**

- | **stół rozkładany**, materiał: szkło / MDF lakierowany / stal nierdzewna, kolor: champagne mat
- | **extension table**, materiał: glass / lacquered MDF / stainless steel, color: champagne matt
- | **стол раскладной**, материал: стекло / MDF окрашенная / нержавеющая сталь, цвет: шампань матовый

**MISTRAL + krzesła K224 / MISTRAL + K224 chairs**

- | **stół rozkładany**, materiał: MDF lakierowany / stal nierdzewna, kolor: biały
- | **extension table**, materiał: lacquered MDF / stainless steel, color: white
- | **стол раскладной**, материал: окрашенный MDF / нержавеющая сталь, цвет: белый

**MONACO + krzesła K259 / MONACO + K259 chairs**

- | **stół rozkładany**, materiał: MDF lakierowany / MDF okleinowany / stal nierdzewna, kolor: biało-popielaty
- | **extension table**, materiał: lacquered MDF / laminated MDF / stainless steel, color: white / grey
- | **стол раскладной**, материал: окрашенный MDF / ламинированный MDF / нержавеющая сталь, цвет: белый / серый

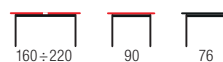
**VISION**

- | **stół rozkładany**, materiał: MDF lakierowany / stal nierdzewna, kolor: biały
- | **extension table**, materiał: lacquered MDF / stainless steel, color: white
- | **стол раскладной**, материал: окрашенный MDF / нержавеющая сталь, цвет: белый



**VILMER + krzesła K219 / VILMER + K219 chairs**

material: szkło / MDF lakierowany / MDF okleinowany / stal nierdzewna, kolor: blat - bezbarwny, nogi - biały / dąb sonoma  
 material: glass / lacquered MDF / laminated MDF / stainless steel, color: top - transparent, legs - white / sonoma oak  
 материал: стекло / окрашенный МДФ / ламинированный МДФ / нержавеющая сталь, цвет: столешница - бесцветный, ноги - белый / дуб сонома

**LORD**

stół rozkładany, material: MDF lakierowany / stal nierdzewna, kolor: biały  
 extension table, material: lacquered MDF / stainless steel, color: white  
 раскладной стол, материал: окрашенный МДФ / нержавеющая сталь, цвет: белый

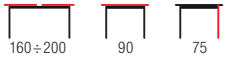
**VESPER + krzesła K132 / VESPER + K132 chairs**

material: szkło / MDF lakierowany, kolor: blat - czarny, nogi - biały  
 material: glass / lacquered MDF, color: top - black, legs - white  
 стекло / окрашенный МДФ, цвет: столешница - черный, ноги - белый

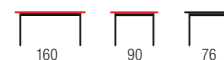
**LORD + krzesła K184 / LORD + K184 chairs**

stół rozkładany, material: MDF lakierowany / stal nierdzewna, kolor: blat - jasny popiel / ciemny popiel  
 extension table, material: lacquered MDF / stainless steel, color: top table - light grey / dark grey  
 стол раскладной, материал: окрашенный МДФ / нержавеющая сталь, цвет: столешницы - светло-серый / темно-серый

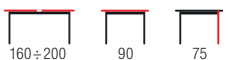



**FEDERICO**

| stół rozkładany, materiał: MDF lakierowany / stal nierdzewna, kolor: biały  
 | extension table, material: lacquered MDF / stainless steel, color: white  
 | стол раскладной, материал: окрашенный МДФ / нержавеющая сталь, цвет: белый



**NOBEL**

| stół rozkładany, materiał: MDF lakierowany / stal nierdzewna, kolor: biały  
 | extension table, material: lacquered MDF / stainless steel, color: white  
 | стол раскладной, материал: окрашенный МДФ / нержавеющая сталь, цвет: белый



**MARCELLO + krzesła K104 / MARCELLO + K104 chairs**

| stół rozkładany, materiał: MDF lakierowany / stal nierdzewna, kolor: biały  
 | extension table, material: lacquered MDF / stainless steel, color: white  
 | стол раскладной, материал: окрашенный МДФ / нержавеющая сталь, цвет: белый



**NORD**

| stół rozkładany, materiał: MDF lakierowany / stal nierdzewna, kolor: biało-czarny  
 | extension table, material: lacquered MDF / stainless steel, color: white / black  
 | раскладной стол, материал: окрашенный МДФ / нержавеющая сталь, цвет: белый / черный







**OPTICO**

| materiał: szkło / stal malowana proszkowo / MDF okleinowany, kolor: blat - transparentny, nogi - czarny  
 | material: glass / powder coated steel / laminated MDF, color: top - transparent, legs - black  
 | материал: стекло / сталь с порошковым покрытием / MDF ламинированная, цвет: столешница - прозрачная, ножки - черный



**FONDI + krzesła K486 / FONDI + K486 chairs**

| materiał: MDF lakierowany / stal malowana proszkowo, kolor: biały mat  
 | material: lacquered MDF / powder coated steel, color: white matt  
 | материал: МДФ окрашенная / сталь с порошковым покрытием, цвет: белый матовый



**AVELAR + krzesła K333 / AVELAR + K333 chairs**

| materiał: szkło / MDF lakierowany / stal malowana proszkowo, kolor: blat - czarny / biały, nogi - czarny  
 | material: glass / lacquered MDF / powder coated steel, color: top - black / white, legs - black  
 | материал: стекло / МДФ окрашенная / сталь с порошковым покрытием, цвет: столешница - черный / белый, опоры - черный

**AVELAR + K327**



**FONDI + krzesła K314 / FONDI + K314 chairs**

| materiał: MDF lakierowany / stal malowana proszkowo, kolor: czarny mat  
 | material: lacquered MDF / powder coated steel, color: black matt  
 | материал: МДФ окрашенная / сталь с порошковым покрытием, цвет: черный матовый

**FONDI + K337**

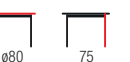



**PIXEL**

| materiał: MDF lakierowany / stal malowana proszkowo, kolor: blat - biały, nogi - czarny  
 | material: lacquered MDF / powder coated steel, color: top table - white, legs - black  
 | материал: окрашенный МДФ / сталь окрашенная, цвет: столешницы - белый, ноги - черный



**ANTON**

| materiał: szkło / stal malowana, kolor: szkło - czarny  
 | material: glass / painted steel, color: glass - black  
 | материал: стекло / окрашенная сталь, цвет: черный



**PASCAL + krzesła K206 / PASCAL + K206 chairs**

| materiał: MDF lakierowany / stal malowana proszkowo, kolor: blat - biały, nogi - czarny  
 | material: lacquered MDF / powder coated steel, color: top table - white, legs - black  
 | материал: окрашенный МДФ / сталь окрашенная, цвет: столешницы - белый, ноги - черный



**STANFORD**

| STANFORD, stół rozkładany, materiał: MDF lakierowany / stal malowana, kolor: MDF - biały  
 | STANFORD XL, stół rozkładany, materiał: MDF lakierowany / stal malowana, kolor: MDF - biały  
 | STANFORD, extension table, materiał: lacquered MDF / painted steel, color: MDF - white  
 | STANFORD XL, extension table, materiał: lacquered MDF / painted steel, color: MDF - white  
 | STANFORD, stół rozkładany, materiał: окрашенный МДФ / окрашенная сталь, цвет: МДФ - белый  
 | STANFORD XL, stół rozkładany, materiał: окрашенный МДФ / окрашенная сталь, цвет: МДФ - белый

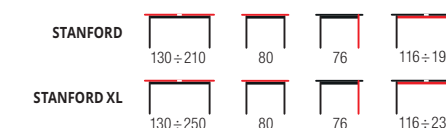



**TORONTO + krzesła K282 + krzesła K283 / TORONTO + K282 chairs + K283 chairs**

- stół rozkładany, materiał: MDF lakierowany + okleina naturalna / szkło / stal nierdzewna, kolor: biały - dąb złoty
- extension table, materiał: lacquered MDF + natural veneer / glass / stainless steel, color: white / golden oak
- раскладной стол, материал: лакированная МДФ + натуральный шпон / стекло / нержавеющая сталь, цвет: белый / золотой дуб

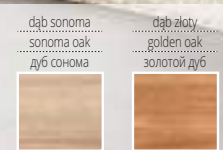

**SANDOR**

- stół rozkładany, materiał: MDF okleinowany / stal nierdzewna, kolory: dąb sonoma lub dąb złoty
- extension table, materiał: laminated MDF / stainless steel, colors: sonoma oak, golden oak
- стол раскладной, материал: ламинированный МДФ / нержавеющая сталь, цвета: дуб сонома или золотой дуб



**RAFAELLO**

- stół rozkładany, materiał: MDF okleinowany / stal nierdzewna, kolor: dąb sonoma
- extension table, materiał: laminated MDF / stainless steel, color: sonoma oak
- стол раскладной, материал: ламинированный МДФ / нержавеющая сталь, цвет: дуб сонома



**NEXUS**

- materiał: szkło / MDF lakierowany / MDF okleinowany / stal chromowana / stal nierdzewna, kolor: blat - ekstra biały, nogi - dąb sonoma
- materiał: glass / lacquered MDF / laminated MDF / chrome steel / stainless steel, color: top - extra white, legs - sonoma oak
- материал: стекло/окрашенный МДФ / ламинированный МДФ / хромированная сталь / нержавеющая сталь, цвет: столешница - экстра белый, ноги - дуб сонома





**FARREL + krzesła K307 / FARREL + K307 chairs**

| **stół rozkładany**, materiał: szkło / MDF lakierowany / MDF okleinowany / stal malowana proszkowo, kolor: czarny / orzechowy  
 | **extension table**, materiał: glass / lacquered MDF / laminated MDF / powder coated steel, color: black / walnut  
 | **стол раскладной**, материал: стекло / MDF окрашенный / MDF ламинированный / сталь с порошковым покрытием, цвет: черный / орех



**BLACKY + krzesła K265 / BLACKY + K265 chairs**

| **stół rozkładany**, materiał: MDF okleinowany / stal malowana proszkowo, kolor: blat - dąb złoty, podstawa - czarny  
 | **extension table**, materiał: laminated MDF / powder coated steel, color: top - golden oak, base - black  
 | **стол раскладной**, материал: ламинированная MDF / окрашенная сталь, цвет: столешница - золотой дуб, база - черный



**BILOTTI + krzesła K307 / BILOTTI + K307 chairs**

| **stół rozkładany**, materiał: szkło / MDF lakierowany / MDF okleinowany / stal nierdzewna, kolor: antracyt mat - orzech  
 | **extension table**, materiał: glass / lacquered MDF / laminated MDF / stainless steel, color: anthracite matt / walnut  
 | **стол раскладной**, материал: стекло / MDF окрашенная / MDF ламинированная / нержавеющая сталь, цвет: антрацит матовый - орех



**CONCORD**

| **stół rozkładany**, materiał: szkło / MDF okleinowany, kolor: blat - ciemny popiel, noga - dąb złoty  
 | **extension table**, materiał: glass / laminated MDF, color: top - dark grey, leg - golden oak  
 | **раскладной стол**, материал: стекло / MDF оклеенный, цвет: столешница - темно-пепельный, ножки - дуб золотой

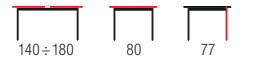



**DIAMOND + krzesła K479 / DIAMOND + K479 chairs**

stół rozkładany, materiał: MDF okleinowany / stal malowana proszkowo, kolor: blat - dąb złoty, noga - dąb złoty  
 extension table, material: laminated MDF / powder coated steel, color: top - golden oak, legs - golden oak  
 раскладной стол, материал: шпонированный МДФ/сталь с порошковым покрытием, цвет: столешница - золотой дуб, ножка - золотой дуб

DIAMOND + K467



**FERGUSON + krzesła K399 / FERGUSON + K399 chairs**

stół rozkładany, materiał: MDF okleinowany / stal malowana proszkowo, kolor: blat - dąb naturalny, nogi - czarny  
 extension table, material: laminated MDF / powder coated steel, color: top - natural oak, legs - black  
 стол раскладной, материал: ламинированная МДФ / сталь с порошковым покрытием, цвет: столешница - дуб натуральный, ножки - черный

FERGUSON + K369

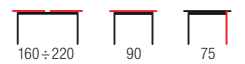

**UMBERTO + krzesła K470 / UMBERTO + K470 chairs**

stół rozkładany, materiał: MDF + kleina naturalna / MDF lakierowany / stal malowana proszkowo, kolor: blat - dąb naturalny, noga - dąb naturalny / czarny  
 extension table, material: MDF + natural veneer / lacquered MDF / powder coated steel, color: top - natural oak, legs - natural oak / black  
 раскладной стол, материал: МДФ + натуральный шпон / МДФ лакированный / сталь с порошковым покрытием  
 цвет: столешница - натуральный дуб, ножка - натуральный дуб / черный

UMBERTO + K481



**SANDOR 3 + krzesła K338 / SANDOR 3 + K338 chairs**

stół rozkładany, materiał: MDF okleinowany / stal malowana proszkowo, kolor: dąb złoty - czarny  
 extension table, material: laminated MDF / powder coated steel, color: golden oak / black  
 стол раскладной, материал: МДФ ламинированная / сталь с порошковым покрытием, цвет: дуб золотой - черный

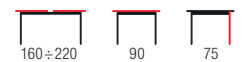

NEW



**EVERTON + krzesła K497 / EVERTON + K497 chairs**

**stół rozkładany**  
 materiał: MDF + kleina naturalna / stal malowana proszkowo  
 kolor: blat - orzechowy, nogi - czarny  
**extension table**  
 materiał: MDF + natural veneer / powder coated steel  
 color: top - walnut, legs - black  
**раскладной стол**  
 материал: МДФ + натуральный шпон / сталь с порошковым покрытием  
 цвет: столешница - орех, ножки - черный

180 ÷ 200 100 76 67



K344



K497





### DICKSON 2 + krzesła K496 / DICKSON 2 + K496 chairs

- stół rozkładany, materiał: MDF + okleina naturalna / stal malowana proszkowo, kolor: blat - dąb naturalny, nogi - czarny
- extension table, materiał: MDF + natural veneer / powder coated steel, color: top - natural oak, legs - black
- раскладной стол, материал: МДФ + натуральный шпон / сталь с порошковым покрытием, цвет: столешница - натуральный дуб, ножки - черный

DICKSON + K491



### SMART + krzesła SMART / SMART + SMART chairs

- stół rozkładany, materiał: MDF + okleina naturalna (dębowa) / stal malowana proszkowo, kolor: dąb naturalny - czarny
- extension table, materiał: MDF + natural oak veneer / powder coated steel, color: top - natural oak, legs - black
- раскладной стол, материал: МДФ + натуральный шпон (дуб) / сталь с порошковым покрытием, цвет: столешница - натуральный дуб - черный

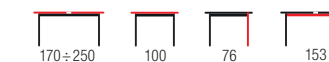

### DICKSON + krzesła K392 / DICKSON + K392 chairs

- stół rozkładany, materiał: MDF okleinowany / stal malowana proszkowo, kolor: blat - dąb naturalny, nogi - czarny
- extension table, materiał: laminated MDF / powder coated steel, color: top - natural oak, legs - black
- стол раскладной, материал: МДФ ламинированная / сталь с порошковым покрытием, цвет: столешница - натуральный дуб, ножки - черный

DICKSON + K396

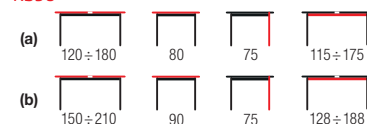

### LEGARTO + krzesła K467 / LEGARTO + K467 chairs

- stół rozkładany, materiał: MDF + okleina naturalna / stal malowana proszkowo, kolor: blat - dąb naturalny, noga - czarny
- extension table, materiał: MDF + natural veneer / powder coated steel, color: top - natural oak, legs - black
- раскладной стол, материал: МДФ + натуральный шпон / сталь с порошковым покрытием, цвет: столешница - натуральный дуб, ножки - черный

LEGARTO + K479

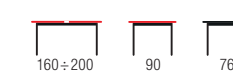

CHARAZIAK  
DESIGN**INFERNO + krzesła K454 i K458 / INFERNO + K454 & K458 chairs**

stół rozkładany, materiał: MDF + okleina naturalna (dębowa) / stal malowana proszkowo  
kolor: blat - dąb naturalny, nogi - czarny, \* w opcji konsolka INFERNO do przechowywania wkładek

extension table, material: MDF + natural oak veneer / powder coated steel, color: top - natural oak, legs - black, \* optionally a console INFERNO for storing worktop extension

раскладной стол, материал: МДФ + натуральный шпон (дуб) / сталь с порошковым покрытием  
цвет: столешница - натуральный дуб, ножки - черный, \* опционально консоль INFERNO для хранения надставки столешницы

INFERNO + K458



① konsolka INFERNO

**COLORADO**

stół rozkładany, materiał: MDF okleinowany / stal malowana proszkowo, kolor: blat - dąb złoty, nogi - czarny

extension table, material: laminated MDF / powder coated steel, color: top - golden oak, legs - black

стол раскладной, материал: МДФ ламинированный / сталь с порошковым покрытием, цвет: столешница - дуб золотой, ножки - черный

**OLMO + krzesła K524 / OLMO + K524 chairs**

materiał: MDF okleinowany / stal malowana proszkowo, kolor: blat - orzech, noga - czarny

material: laminate MDF / powder coated steel, color: top - walnut, leg - black

материал: ламинированный МДФ / сталь с порошковым покрытием, цвет: столешница - орех, ножки - черный

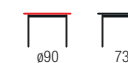
**MORGAN + krzesła K336 / MORGAN + K336 chairs**

materiał: MDF okleinowany / stal malowana proszkowo, kolor: blat - dąb złoty, nogi - czarny

material: laminated MDF / powder coated steel, color: top - golden oak, legs - black

материал: МДФ ламинированный / сталь с порошковым покрытием, цвет: столешница - дуб золотой, опоры - черный

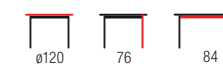





**HORUS + krzesła K237 / HORUS + K237 chairs**

stół rozkładany, materiał: blat - płyta fornirowana, na obrzeżach drewno lite, nogi - stal malowana proszkowo, kolor: blat - jasny dąb, nogi - czarne  
 extension table, material: top - veneered board, solid wood on edges, legs - powder coated steel, color: top - light oak, legs - black  
 стол раскладной, материал: столешница - шпон, кромка массив бука, ножки - сталь с порошковым покрытием, цвет: столешница - светлый дуб, ноги - черный



przedłużki MASSIVE  
 MASSIVE worktop extension

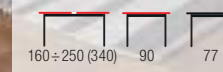

**MASSIVE + krzesła K427 / MASSIVE + K427 chairs**

stół rozkładany, materiał: blat - płyta fornirowana, na obrzeżach drewno lite, nogi - stal malowana proszkowo, kolor: blat - jasny dąb, nogi - czarne, \* w opcji przedłużki do blatów MASSIVE (wymiar: 45x90 cm - 2 szt.)  
 extension table, material: top - veneered board, solid wood on edges, legs - powder coated steel, color: top - light oak, legs - black, \* optional MASSIVE worktop extension (dimensions: 45x90 cm - 2 pcs.)  
 раскладной стол, материал: столешница - мебельный щит, по краям массив, ножки - сталь с порошковым покрытием, цвет: столешница - светлый дуб, ножки - черный  
 \* дополнительно: расширение рабочей поверхности (размеры: 45x90 см - 2 шт.)

**MASSIVE + K432**



**PEREZ + krzesła K273 i K274 / PEREZ + K273 & K274 chairs**

stół rozkładany, materiał: blat - płyta fornirowana, na obrzeżach drewno lite, nogi - stal malowana proszkowo, kolor: blat - jasny dąb, nogi - czarne  
 extension table, material: top - veneered board, solid wood on edges, legs - powder coated steel, color: top - light oak, legs - black  
 стол раскладной, материал: столешница - шпон, кромка массив бука, ножки - сталь с порошковым покрытием, цвет: столешница - светлый дуб, ноги - черный

**PEREZ + K338**



**XAVIER + krzesła K280 / XAVIER + K280 chairs**

stół rozkładany, materiał: blat - płyta fornirowana, na obrzeżach drewno lite, nogi - stal malowana proszkowo, kolor: blat - jasny dąb, nogi - czarne  
 extension table, material: top - veneered board, solid wood on edges, legs - powder coated steel, color: top - light oak, legs - black  
 стол раскладной, материал: столешница - шпон, кромка массив бука, ножки - сталь с порошковым покрытием, цвет: столешница - светлый дуб, ноги - черный

**XAVIER + K265**





W opcji przedłużki do blatów  
Optional worktop extension

- A 78x40 cm
- B 85x40 cm
- C 90x45 cm

(a)	120	78	76	97
(b)	140	85	76	110
(c)	160	90	76	116

**RADUS dąb lity + krzesła K366 / RADUS solid oak + K366 chairs**

material: drewno lite - dębowe / stal malowana proszkowo, kolor: blat - dąb naturalny, nogi - czarny, grubość blatu: 40 mm, \*w opcji przedłużki do blatów, komplet - 2 szt.  
 material: solid oak wood / powder coated steel, color: top - natural oak, legs - black, worktop thickness: 40mm, \*optional worktop extension, set - 2 pcs.  
 материал: массив дуба / сталь с порошковым покрытием, цвет: столешница - дуб натуральный, ножки - черный, толщина столешницы: 40 мм, \*дополнительно: расширение рабочей поверхности, комплект - 2 шт.



**VENOM 135/185 + krzesła K265 / VENOM 135/185 + K265 chairs**

stół rozkładany, material: blat - płyta meblowa okleinowana, na obrzeżach ABS, nogi - stal malowana proszkowo, kolor: blat - dąb wotan, nogi - czarne  
 extension table, material: top - laminated chipboard, ABS plastic on edges, legs - powder coated steel, color: top - vatan oak, legs - black  
 стол раскладной, материал: столешница - ламинированное ДСП, кромка ПВХ, ножки - сталь с порошковым покрытием, цвет: столешница - дуб вотон, ноги - черный

135+185	85	74	105
---------	----	----	-----



W opcji przedłużki do blatów  
Optional worktop extension

- A 78x40 cm
- B 85x40 cm
- C 90x45 cm

(a)	120	78	76	97
(b)	140	85	76	110
(c)	160	90	76	116

**APEX dąb lity + krzesła K399 / APEX solid oak + K399 chairs**

material: drewno lite - dębowe / stal malowana proszkowo, kolor: blat - dąb naturalny, nogi - czarny, grubość blatu: 40 mm, \*w opcji przedłużki do blatów  
 material: solid oak wood / powder coated steel, color: top - natural oak, legs - black, worktop thickness: 40mm, \*optional worktop extension  
 материал: массив дуба / сталь с порошковым покрытием, цвет: столешница - дуб натуральный, ножки - черный, толщина столешницы: 40 мм, \*дополнительно: расширение рабочей поверхности



**VENOM 160/210 + krzesła TOLEDO 2 / VENOM 160/210 + TOLEDO 2 chairs**

stół rozkładany, material: blat - płyta meblowa okleinowana, na obrzeżach ABS, nogi - stal malowana proszkowo, kolor: blat - dąb wotan, nogi - czarne  
 extension table, material: top - laminated chipboard, ABS plastic on edges, legs - powder coated steel, color: top - vatan oak, legs - black  
 стол раскладной, материал: столешница - ламинированное ДСП, кромка ПВХ, ножки - сталь с порошковым покрытием, цвет: столешница - дуб вотон, ноги - черный

160+210	90	74	125
---------	----	----	-----



**DERRICK + krzesła K409 / DERRICK + K409 chairs**

stół rozkładany, materiał: MDF + okleina naturalna / stal malowana proszkowo, kolor: blat - dąb naturalny, nogi - czarny  
 extension table, materiał: MDF + natural veneer / powder coated steel, color: top - natural oak, legs - black  
 стол раскладной, материал: МДФ + натуральный шпон / сталь с порошковым покрытием, цвет: столешница - дуб натуральный, ножки - черный

**DERRICK + K369**



**CAPITAL + krzesła K272 / CAPITAL + K272 chairs**

stół rozkładany, materiał: MDF okleinowany / stal malowana proszkowo, kolor: blat - dąb złoty, nogi - czarny  
 extension table, materiał: laminated MDF / powder coated steel, color: top - golden oak, legs - black  
 стол раскладной, материал: ламинированная МДФ / окрашенная сталь, цвет: столешница - золотой дуб, ноги - черный

**CAPITAL 2 + krzesła K272 / CAPITAL 2 + K272 chairs**

stół rozkładany, materiał: MDF + okleina naturalna / stal malowana proszkowo, kolor: blat - dąb naturalny, nogi - czarny  
 extension table, materiał: MDF + natural veneer / powder coated steel, color: top - natural oak, legs - black  
 стол раскладной, материал: МДФ + натуральный шпон / окрашенная сталь, цвет: столешница - дуб натуральный, ноги - черный



**CHANDLER**

stół rozkładany, materiał: MDF + okleina naturalna / stal malowana proszkowo, kolor: blat - dąb naturalny, nogi - czarny  
 extension table, materiał: MDF + natural veneer / powder coated steel, color: top - natural oak, legs - black  
 стол раскладной, материал: МДФ + натуральный шпон / сталь с порошковым покрытием, цвет: столешница - дуб натуральный, ножки - черный



**CAMBELL**

stół rozkładany, materiał: MDF okleinowany / stal malowana proszkowo, kolor: blat - dąb naturalny, nogi - czarny  
 extension table, materiał: laminated MDF / powder coated steel, color: top - natural oak, legs - black  
 стол раскладной, материал: МДФ ламинированная / сталь с порошковым покрытием, цвет: столешница - дуб натуральный, ножки - черный

**CAMBELL + K404**

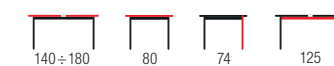



### BACARDI + krzesła 439 / BACARDI + K439 chairs

| stół rozkładany, materiał: MDF + okleina naturalna / stal malowana proszkowo, kolor: blat - dąb naturalny, nogi - czarny  
 | extension table, material: MDF + natural veneer / powder coated steel, color: top - natural oak, legs - black  
 | раскладной стол, материал: МДФ + натуральный шпон / сталь с порошковым покрытием, цвет: столешница - натуральный дуб, ножки - черный

BACARDI + K450



### GUSTAVO

| stół rozkładany, materiał: MDF okleinowany / stal malowana proszkowo, kolor: blat - dąb złoty, nogi - czarny  
 | extension table, material: laminated MDF / powder coated steel, color: top - golden oak, legs - black  
 | раскладной стол, материал: шпонированный МДФ / сталь с порошковым покрытием, цвет: столешница - дуб золотой, ножка - черный

GUSTAVO + K462



### URBANO + krzesła K431 / URBANO + K431 chairs

| stół rozkładany, materiał: MDF okleinowany / MDF lakierowany, kolor: blat - dąb złoty, noga - czarny / dąb złoty  
 | extension table, material: laminated MDF / lacquered MDF, color: top - golden oak, leg - black / golden oak  
 | раскладной стол, материал: МДФ оклееный / МДФ лакированный, цвет: столешница - золотой дуб, ножки - черный / золотой дуб



### TIAGO + krzesła DIEGO 3 / TIAGO + DIEGO 3 chairs

| stół rozkładany, materiał: blat - płyta meblowa laminowana, nogi - drewno lite bukowe, kolory: blat - dąb craft, nogi - czarny  
 | extension table, material: top - laminated chipboard, legs - solid beech wood, colors: top - craft oak, legs - black  
 | стол раскладной, материал: столешница - ДСП ламинированная, ноги - массив бука, цвета: столешница - крафтовый дуб, ножки - черный

TIAGO + TOLEDO 2





### MERCY + krzesła K447 / MERCY + K447 chairs

| **stół rozkładany**, materiał: MDF okleinowany / stal malowana proszkowo, kolor: blat - dąb złoty, nogi - czarny  
 | **extension table**, materiał: laminated MDF / powder coated steel, color: top - golden oak, legs - black  
 | **раскладной стол**, материал: МДФ оклеенный / сталь с порошковым покрытием, цвет: столешница - золотой дуб, ножки - черный

MERCY + K430



### YOHANN

| materiał: MDF okleinowany / stal malowana proszkowo, kolor: blat - dąb san remo, nogi - czarny  
 | materiał: laminated MDF / powder coated steel, color: top - san remo oak, legs - black  
 | материал: ламинированная МДФ / окрашенная сталь, цвет: столешница - дуб сан ремо, ножки - черный



### BERLIN + krzesła K336 / BERLIN + K336 chairs

| **stół rozkładany**, materiał: MDF okleinowany / stal malowana proszkowo, kolor: blat - orzech miodowy, nogi - czarny  
 | **extension table**, materiał: laminated MDF / powder coated steel, color: top - honey walnut, legs - black  
 | **стол раскладной**, материал: МДФ ламинированная / сталь с порошковым покрытием, цвет: столешница - орех медовый, опоры - черный

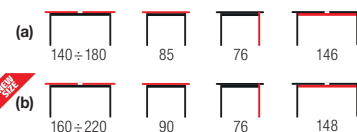

### ALBON + krzesła K402 / ALBON + K402 chairs

| **stół rozkładany**, materiał: MDF okleinowany / stal malowana proszkowo, kolor: blat - dąb sonoma / popielaty, nogi - czarny  
 | **extension table**, materiał: laminated MDF / powder coated steel, color: top - sonoma oak / grey, legs - black  
 | **стол раскладной**, материал: МДФ ламинированная / сталь с порошковым покрытием, цвет: столешница - дуб сонома / серый, ножки - черный





### ALVARO + krzesła K456 / ALVARO + K456 chairs

| stół rozkładany, materiał: MDF + okleina naturalna / stal malowana proszkowo, kolor: blat - dąb miodowy, nogi - czarny  
 | extension table, material: MDF + natural veneer / powder coated steel, color: top - honey oak, legs - black  
 | раскладной стол, материал: МДФ + натуральный шпон / сталь с порошковым покрытием, цвет: столешница - дуб медовый, ножки - черный

ALVARO + K435



### MORETTI

| stół rozkładany, materiał: MDF okleinowany / MDF lakierowany / stal malowana proszkowo, kolor: blat - dąb złoty / grafitowy mat, nogi - grafitowy  
 | extension table, material: laminated MDF / lacquered MDF / powder coated steel, color: top - golden oak / graphite matt, legs - graphite  
 | стол раскладной, материал: МДФ ламинированный / МДФ окрашенная / сталь с порошковым покрытием, цвет: столешница - дуб золотой / графитовый матовый, опоры - графитовый



### PERONI + krzesła K475 / PERONI + K475 chairs

| stół rozkładany, materiał: płyta meblowa okleinowana / stal malowana proszkowo, kolor: dąb złoty - czarny  
 | extension table, material: laminated chipboard / powder coated steel, color: golden oak / black  
 | раскладной стол, материал: ламинированный ДСП / сталь с порошковым покрытием, цвет: столешница - золотой дуб - черный

PERONI + K479



### VELDON + krzesła K445 / VELDON + K445 chairs

| stół rozkładany, materiał: MDF + okleina naturalna / stal malowana proszkowo, kolor: blat - dąb naturalny, nogi - czarny  
 | extension table, material: MDF + natural veneer / powder coated steel, color: top - natural oak, legs - black  
 | раскладной стол, материал: МДФ + натуральный шпон / сталь с порошковым покрытием, цвет: столешница - натуральный дуб, ножки - черный

VELDON + K443





**PIXEL 2 + krzesła K279 / PIXEL 2 + K279 chairs**

- | materiał: MDF okleinowany / stal malowana proszkowo, kolor: blat - dąb złoty, nogi - czarny
- | material: laminated MDF / powder coated steel, color: top - golden oak, legs - black
- | материал: МДФ ламинированный / сталь с порошковым покрытием, цвет: столешница - дуб золотой, опоры - черный

**HERMAN + krzesła K469 / HERMAN + K469 chairs**

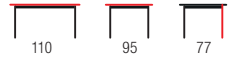
- | materiał: MDF + okleina naturalna / stal malowana proszkowo, kolor: blat - naturalny, noga - czarny
- | material: MDF + natural veneer / powder coated steel, color: top - natural, legs - black
- | материал: МДФ + натуральный шпон / сталь с порошковым покрытием, цвет: столешница - натуральная, ножка - черная



**MOZAMBIK + krzesła K366 / MOZAMBIK + K366 chairs**

- | materiał: MDF okleinowany / stal malowana proszkowo, kolor: blat - dąb złoty, nogi - czarny
- | material: laminated MDF / powder coated steel, color: top - golden oak, legs - black
- | материал: МДФ ламинированный / сталь с порошковым покрытием, цвет: столешница - дуб золотой, ножки - черный

**MOZAMBIK + K373**

**LOOPER 2**

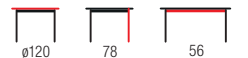
- | materiał: MDF okleinowany / stal malowana proszkowo, kolor: blat - dąb złoty, nogi - czarny
- | material: laminated MDF / powder coated steel, color: top - golden oak, legs - black
- | материал: МДФ ламинированный / сталь с порошковым покрытием, цвет: столешница - золотой дуб, ножки - черный

**LOOPER 2 + K377**



### TRIPOLIS + krzesła K379 / TRIPOLIS + K379 chairs

material: MDF okleinowany / stal malowana proszkowo / stal chromowana, kolor: blat - dąb złoty, nogi - czarny / złoty  
 material: laminated MDF / powder coated steel / chrome steel, color: top - golden oak, legs - black / gold  
 материал: МДФ ламинированная / сталь с порошковым покрытием / хромированная сталь, цвет: столешница - дуб золотой, ножки - черный / золотой



### JACKSON

material: MDF okleinowany / rattan syntetyczny / stal malowana proszkowo, kolor: blat - dąb złoty, nogi - czarny  
 material: laminated MDF / powder coated steel, color: top - golden oak, legs - black  
 материал: МДФ оклееный / синтетический ротанг / сталь с порошковым покрытием, цвет: столешница - дуб золотой, ножки - черный

### JACKSON + K401



### LARSON

material: MDF okleinowany / stal malowana proszkowo, kolor: blat - dąb naturalny, nogi - czarny  
 material: laminated MDF / powder coated steel, color: top - natural oak, legs - black  
 материал: МДФ ламинированная / сталь с порошковым покрытием, цвет: столешница - дуб натуральный, ножки - черный



### ALLEGRO + krzesła K335 / ALLEGRO + K335 chairs

material: szkło / drewno lite - bukowe / stal malowana proszkowo, kolor: blat - transparentny, nogi - czarny  
 material: glass / solid wood - beech / powder coated steel, color: top - transparent, legs - black  
 материал: стекло / массив бука / сталь с порошковым покрытием, цвет: бесцветный, опоры - черный







### BALROG okrągły + krzesła K384 / BALROG round + K384 chairs

- | materiał: MDF lakierowany / stal malowana proszkowo, kolor: blat - jasny popiel, nogi - czarny
- | material: lacquered MDF / powder coated steel, color: top - light grey, legs - black
- | материал: МДФ окрашенная / сталь с порошковым покрытием, цвет: столешница - светло серый, ножки - черный



### BALROG 2 + krzesła K473 / BALROG 2 + K473 chairs

- | stół rozkładany, materiał: MDF lakierowany / stal malowana proszkowo, kolor: blat - jasny popiel, nogi - czarny
- | extension table, material: lacquered MDF / powder coated steel, color: top - light grey, legs - black
- | раскладной стол, материал: МДФ лакированный / сталь с порошковым покрытием, цвет: столешница - светло-пепельный, ноги - черный



### BALROG + krzesła K402 / BALROG + K402 chairs

- | materiał: MDF lakierowany / stal malowana proszkowo, kolor: blat - jasny popiel, nogi - czarny
- | material: lacquered MDF / powder coated steel, color: top - light grey, legs - black
- | материал: МДФ окрашенная / сталь с порошковым покрытием, цвет: столешница - светло серый, ножки - черный



### HALIFAX

- | materiał: MDF kleinowany / stal malowana proszkowo, kolor: blat - beton, nogi - czarne
- | material: laminated MDF / powder coated steel, color: top - concrete, legs - black
- | материал: ламинированный МДФ / окрашенная сталь, цвет: столешница - бетон, ноги - черный





**WINDSOR + krzesła VELO / WINDSOR + VELO chairs**

| **stół rozkładany**, materiał: blat - płyta fornirowana, nogi - drewno lite - bukowe, kolor: blat - ciemny dąb, nogi - czarne  
 | **extension table**, material: top - veneered board, legs - solid beech wood, color: top - dark oak, legs - black  
 | **раскладной стол**, материал: столешница - ДСП, ножки - массив - бук, цвет: столешница - темный дуб, ножки - черный



**LOCARNO + krzesła K431 / LOCARNO + K431 chairs**

| materiał: MDF + okleina naturalna / stal malowana proszkowo, kolor: blat - orzechowy, nogi - czarny  
 | material: MDF + natural veneer / powder coated steel, color: top - walnut, legs - black  
 | материал: МДФ + натуральный шпон / сталь с порошковым покрытием, цвет: столешница - орех, ножки - черный



**ROCOCO + krzesła K477 / ROCOCO + K477 chairs**

| **stół rozkładany**, materiał: płyta meblowa + okleina naturalna - dębowa / MDF lakierowany / drewno lite - bukowe, kolor: blat - ciemny dąb, nogi - czarny  
 | **extension table**, material: laminated chipboard + natural veneer - oak / lacquered MDF / solid beech wood, color: top - dark oak, legs - black  
 | **раскладной стол**, материал: мебельный щит + натуральный шпон - дуб / МДФ лакированная / дерево - бук, цвет: столешница - темный дуб, ножки - черный

**ROCOCO + SMART-KR**



**CARMELO + krzesła K396 / CARMELO + K396 chairs**

| materiał: MDF + okleina naturalna / stal malowana proszkowo, kolor: blat - orzechowy, noga - czarny  
 | material: MDF + natural veneer / powder coated steel, color: top - walnut, leg - black  
 | материал: МДФ + натуральный шпон / сталь с порошковым покрытием, цвет: столешница - орех, ножки - черный





**DOMENICO + krzesła K482 / DOMENICO + K482 chairs**

| materiał: MDF okleinowany / stal malowana, kolor: blat - orzech, nogi - orzech / złoty  
 | material: laminated MDF / painted steel, color: top - walnut, legs - walnut / gold  
 | материал: МДФ шпон / окрашенная сталь, цвет: столешница - орех, ножки - орех / золотой



**ASHMORE + krzesła TOLEDO 2 / ASHMORE + TOLEDO 2 chairs**

| materiał: szkło / drewno lite - dębowe, kolor: blat - transparentny, nogi - naturalny  
 | material: glass / solid oak wood, color: top - transparent, legs - natural  
 | материал: стекло / массив - дуб, цвет: столешница - прозрачный, ножки - натуральный



**EMBOS + krzesła K386 / EMBOS + K386 chairs**

| materiał: MDF lakierowany / stal malowana proszkowo / stal chromowana, kolor: blat - czarny, nogi - czarny / złoty  
 | material: lacquered MDF / powder coated steel / chrome steel, color: top - black, legs - black / gold  
 | материал: МДФ окрашенный / сталь с порошковым покрытием / хромированная сталь, цвет: столешница - черный, ножки - черный / золотой

EMBOS + K368



**NICOLAS + krzesła TOLEDO 2 / NICOLAS + TOLEDO 2 chairs**

| materiał: MDF + okleina naturalna / drewno lite, kolor: dąb naturalny  
 | material: MDF + natural veneer / solid wood, color: natural oak  
 | материал: МДФ + натуральный шпон / массив, цвет: дуб натуральный





**WENANTY + krzesła WENANTY / WENANTY + WENANTY chairs**

| stół rozkładany, materiał: MDF + okleina naturalna - dębowa / drewno lite - dębowe, kolor: dąb miodowy  
 | extension table, materiał: MDF + natural oak veneer / solid wood - oak, color: honey oak  
 | стол раскладной, материал: МДФ + шпон дуба натуральный / массив дуба, цвет: дуб медовый



CHARAZIAK  
DESIGN



**SORBUS + krzesła SORBUS / SORBUS + SORBUS chairs**

| stół rozkładany, materiał: MDF + okleina naturalna - dębowa / drewno lite - bukowe, kolor: blat - dąb miodowy, nogi - grafitowy  
 | extension table, materiał: MDF + natural oak veneer / solid wood - beech, color: top - honey oak, legs - graphite  
 | стол раскладной, материал: МДФ + шпон дуба натуральный / массив бука, цвет: столешница - дуб медовый, опоры - графитовый



CHARAZIAK  
DESIGN



**WENANTY + krzesła K336 / WENANTY + K336 chairs**

| stół rozkładany, materiał: MDF + okleina naturalna - orzechowa / drewno lite - bukowe, kolor: orzech amerykański  
 | extension table, materiał: MDF + natural walnut veneer / solid wood - beech, color: american walnut  
 | стол раскладной, материал: МДФ + шпон ореха натуральный / массив бука, цвет: орех американский



CHARAZIAK  
DESIGN



**SORBUS + krzesła SORBUS / SORBUS + SORBUS chairs**

| stół rozkładany, materiał: MDF + okleina naturalna - dębowa / drewno lite - bukowe, kolor: blat - dąb miodowy, nogi - dąb miodowy  
 | extension table, materiał: MDF + natural oak veneer / solid wood - beech, color: top - honey oak, legs - honey oak  
 | стол раскладной, материал: МДФ + шпон дуба натуральный / массив бука, цвет: столешница - дуб медовый, опоры - дуб медовый



CHARAZIAK  
DESIGN

**ROIS + krzesła ROIS / ROIS + ROIS chairs**

| **stół rozkładany**, materiał: blat - MDF + klejona naturalna, nogi - drewno lite bukowe, kolor: dąb miodowy  
 | **extension table**, material: top - MDF + natural veneer, legs - solid beech wood, color: honey oak  
 | **раскладной стол**, материал: столешница - МДФ + натуральный шпон, ноги - массив бука, цвет: медовый дуб

CHARAZIAK  
DESIGN**SORBUS + krzesła CLARION / SORBUS + CLARION chairs**

| **stół rozkładany**, materiał: MDF + klejona naturalna - dębowa / drewno lite - bukowe, kolor: blat - biały, nogi - biały  
 | **extension table**, material: MDF + natural oak veneer / solid wood - beech, color: top - white, legs - white  
 | **стол раскладной**, материал: МДФ + шпон дуба натуральный / массив бука, цвет: столешница - белый, опоры - белый

CHARAZIAK  
DESIGN**WINDSOR + krzesła VELO / WINDSOR + VELO chairs**

| **stół rozkładany**, materiał: blat - płyta formowana, nogi - drewno lite - bukowe, kolor: blat - ciemny dąb, nogi - biały  
 | **extension table**, material: top - veneered board, legs - solid beech wood, color: top - dark oak, legs - white  
 | **раскладной стол**, материал: столешница - ДСП, ножки - массив - бук, цвет: столешница - темный дуб, ножки - белый

**WINDSOR + VERDI****FLORIAN + krzesła MARINO / FLORIAN + MARINO chairs**

| **stół rozkładany**, materiał: płyta meblowa okleinowana / MDF okleinowany, kolor: blat - biały, nogi - biały  
 | **extension table**, material: laminated chipboard / laminated MDF, color: top - white, legs - white  
 | **стол раскладной**, материал: шпонированный мебельный щит / шпонированный МДФ, цвет: столешница - белый, ножки - белый

**FLORIAN + CLARION**



**MOZART + krzesła VERDI / MOZART + VERDI chairs**

| stół rozkładany, materiał: blat - płyta MDF okleinowana + obrzeża ABS, nogi - drewno lite bukowe, kolor: biały  
 | extension table, material: top - laminated MDF + ABS edges, legs - solid beech wood, color: white  
 | стол раскладной, материал: столешница - МДФ ламинированная + кромка АБС, ноги - массив бука, цвет: белый

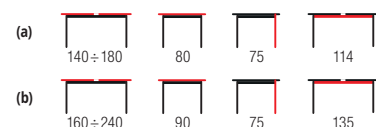

**GLOSTER + krzesła BARKLEY / GLOSTER + BARKLEY chairs**

| materiał: blat - MDF lakierowany, nogi - drewno lite kauczukowe, kolor: biały  
 | material: top - lacquered MDF, legs - solid rubber wood, color: white  
 | материал: столешница - МДФ окрашенная, ноги - массив дерева гевеи, цвет: белый



**RINGO + krzesła VELO / RINGO + VELO chairs**

| stół rozkładany, materiał: płyta meblowa okleinowana / MDF okleinowany, kolor: biały  
 | extension table, material: laminated chipboard / laminated MDF, color: white  
 | раскладной стол, материал: ламинированная ДСП / МДФ ламинированная, цвета: белый

**RINGO + K419**



**JOSEPH + krzesła VERDI / JOSEPH + VERDI chairs**

| stół rozkładany, materiał: MDF lakierowany / drewno lite, kolor: biały  
 | extension table, material: lacquered MDF / solid wood, color: white  
 | стол раскладной, материал: МДФ окрашенный / массив, цвет: белый

**JOSEPH + BAROCK**



NEW



**BRANDON + krzesła K519 / BRANDON + K519 chairs**

stół rozkładany  
 materiał: płyta meblowa laminowana  
 kolor: dąb wotan - czarny  
 extension table  
 materiał: laminated chipboard  
 color: wotan oak / black  
 раскладной стол  
 материал: ламинированная ДСП  
 цвет: дуб вотан / черный

160 ÷ 200 90 77



K493



K519





**DOLOMIT + krzesła K459 / DOLOMIT + K459 chairs**

stół rozkładany, materiał: płyta meblowa okleinowana, kolor: dąb wotan - czarny  
 extension table, material: laminated chipboard, color: wotan oak / black  
 раскладной стол, материал: шпонированный мебельный щит, цвет: дуб вотан - черный

**DOLOMIT + K471**



**TIAGO kwadrat + krzesła ENDO / TIAGO square + ENDO chairs**

stół rozkładany, materiał: płyta meblowa laminowana / MDF laminowany, kolor: blat - dąb craft, nogi - dąb craft, czarny lub biały  
 extension table, material: laminated chipboard / laminated MDF, color: top - craft oak, legs - craft oak, black, white  
 раскладной стол, материал: ламинированная ДСП / ламинированный МДФ, цвет: столешница - дуб крафт, ножки - дуб крафт, черный или белый

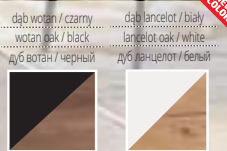

**XARELTO + krzesła K461 / XARELTO + K461 chairs**

stół rozkładany, materiał: płyta meblowa okleinowana, kolor: dąb wotan - czarny lub dąb lancetot - biały  
 extension table, material: laminated chipboard, color: wotan oak / black, lancetot oak / white  
 стол раскладной, материал: шпонированный мебельный щит, цвет: дуб вотан - черный или дуб ланцелот / белый

**XARELTO + DIEGO 3**



**RUBEN + krzesła DIEGO 2 / RUBEN + DIEGO 2 chairs**

stół rozkładany, materiał: płyta meblowa okleinowana / drewno lite - bukowe, kolor: blat - dąb artisan, nogi - czarny  
 extension table, material: laminated chipboard / solid beech wood, color: top - artisan oak, legs - black  
 раскладной стол, материал: плита мебельная ламинированная / массив - бук, цвет: столешница - дуб артизан, ножки - черный

**RUBEN + TOLEDO 3**







**GREG + krzesła K422 / GREG + K422 chairs**

stół rozkładany, materiał: płyta meblowa okleinowana, kolor: dąb wotan - czarny  
 extension table, material: laminated chipboard, color: wotan oak / black  
 раскладной стол, материал: ламинированная ДСП, цвет: дуб вотан - черный

GREG + K401



**GINO + krzesła K488 / GINO + K488 chairs**

stół rozkładany, materiał: płyta meblowa okleinowana, kolory: blat - dąb wotan, nogi - czarny, blat - dąb sonoma, nogi - dąb sonoma lub blat - biały, nogi - biały, blat - dąb craft, nogi - dąb craft  
 extension table, material: laminated chipboard, color: top - wotan oak, legs - black, top - sonoma oak, legs - sonoma oak, top - white, legs - white, top - craft oak, legs - craft oak  
 стол раскладной, материал: шпонированный мебельный щит, цвет: столешница - дуб вотан, ножки - черный, столешница - дуб сонома, ножки - дуб сонома, столешница - белый, ножки - белый, столешница - дуб крафт, ножки - дуб крафт



**COBALT**

materiał: płyta meblowa okleinowana, kolor: dąb wotan - czarny  
 material: laminated chipboard, color: wotan oak / black  
 материал: ламинированная ДСП, цвет: дуб вотан - черный



**FLORIAN + krzesła MARINO / FLORIAN + MARINO chairs**

stół rozkładany, materiał: płyta meblowa okleinowana / MDF okleinowany, kolor: blat - dąb artisan, nogi - czarny  
 extension table, material: laminated chipboard / laminated MDF, color: top - artisan oak, legs - black  
 стол раскладной, материал: шпонированный мебельный щит / шпонированный МФД, цвет: столешница - дуб артизан, ножки - черный



NEW



LAMELLO + krzesła K518 / LAMELLO + K518 chairs

stół rozkładany  
 materiał: płyta meblowa laminowana  
 kolor: blat - dąb artisan, nogi - dąb artisan / czarny  
 extension table  
 materiał: laminated chipboard  
 color: top - artisan oak, legs - artisan oak / black  
 раскладной стол  
 материал: ламинированная ДСП  
 цвет: столешница - дуб ручной работы, ножки - дуб ручной работы / черный

130 ÷ 180 80 76



K518



K520



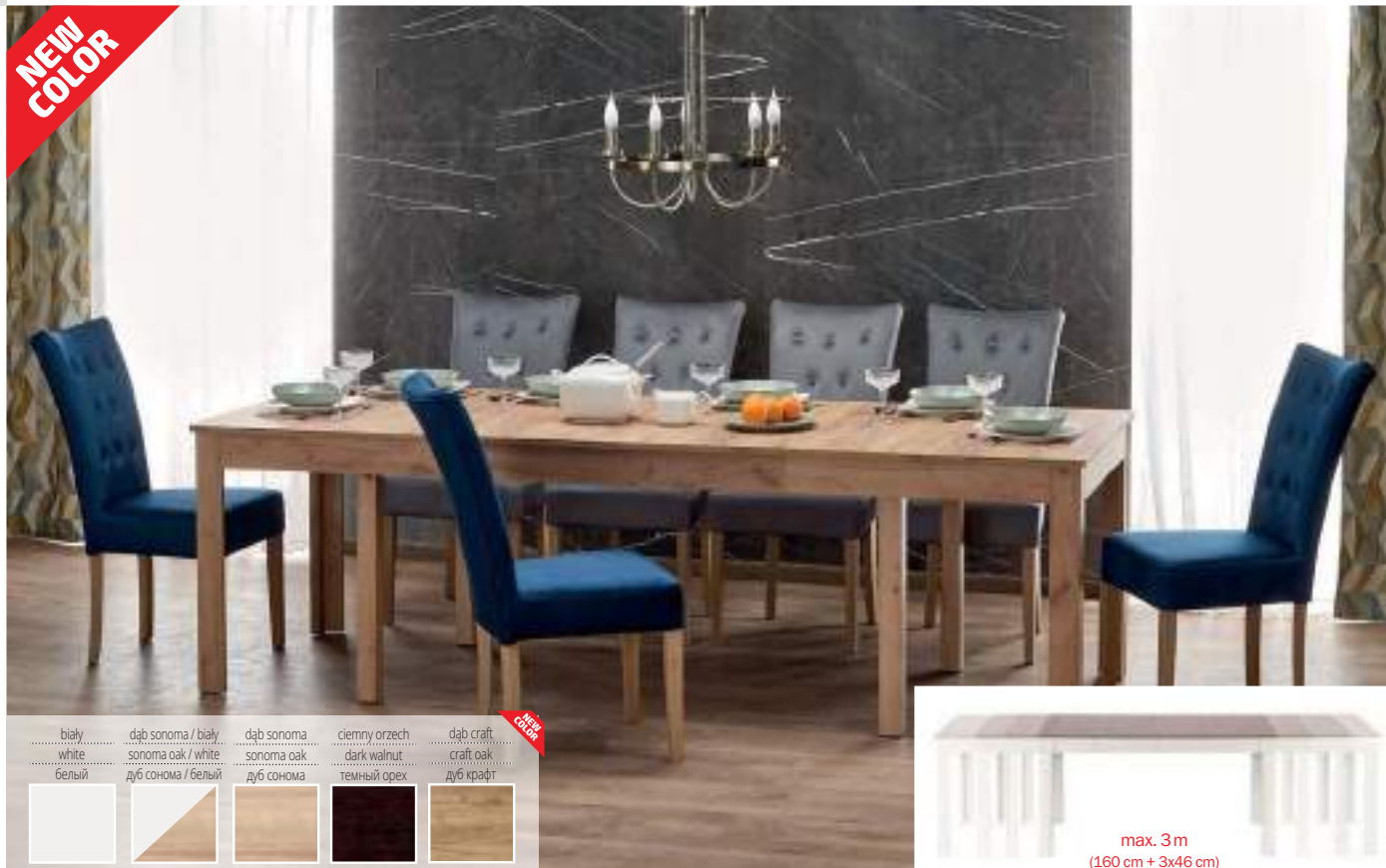

max. 3 m  
(160 cm + 3x46 cm)



**SEWERYN + krzesła VERMONT / SEWERYN + VERMONT chairs**

stół rozkładany, materiał: blat - płyta MDF laminowana, na obrzeżach ABS, nogi - MDF laminowany  
kolory: biały, dąb sonoma / biały, dąb sonoma, ciemny orzech lub dąb craft

extension table, materiał: top - laminated MDF board, ABS plastic on edges, legs - laminated MDF, colors: white, sonoma oak / white, sonoma oak, dark walnut, craft oak

стол раскладной, материал: столешница - плита МДФ ламинированная, кромка ПВХ, ножки - МДФ ламинированный, цвета: белый, дуб сонома / белый, дуб сонома, темный орех, дуб крафт

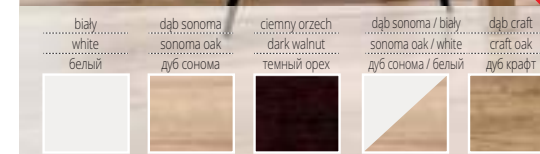

MAURZYCY + K514

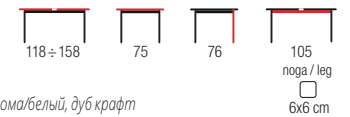

**MAURZYCY + krzesła K503 / MAURZYCY + K503 chairs**

stół rozkładany, materiał: blat - płyta meblowa laminowana, na obrzeżach ABS, nogi - MDF laminowany

kolory: biały, dąb sonoma, ciemny orzech, dąb sonoma / biały lub dąb craft

extension table, materiał: top - laminated chipboard, legs - laminated MDF, ABS plastic on edges, colors: white, sonoma oak, dark walnut, sonoma oak / white, craft oak

стол раскладной, материал: столешница - ламинированное ДСП, кромка ПВХ, ножки - МДФ ламинированный, цвета: белый, дуб сонома, темный орех, дуб сонома/белый, дуб крафт



**KSAWERY + krzesła K514 / KSAWERY + K514 chairs**

materiał: blat - płyta meblowa laminowana, na obrzeżach ABS, nogi - MDF laminowany, kolory: biały, dąb sonoma, dąb sonoma / biały lub dąb craft

materiał: top - laminated chipboard, ABS plastic on edges, legs - laminated MDF, color: white, sonoma oak, sonoma oak / white, craft oak

материал: столешница - ламинированное ДСП, кромка ПВХ, ножки - МДФ ламинированный, цвет: белый, дуб соном или дуб сонома / белый, дуб крафт

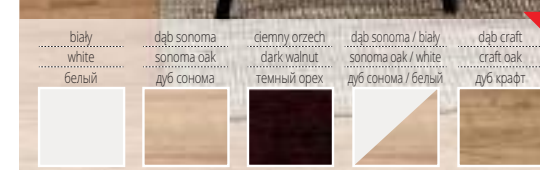

GRACJAN + K508

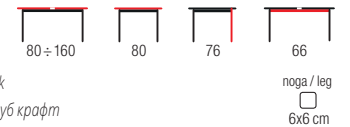

**GRACJAN + krzesła K512 / GRACJAN + K512 chairs**

stół rozkładany, materiał: blat - płyta meblowa laminowana, na obrzeżach ABS, nogi - MDF laminowany

kolory: biały, dąb sonoma, ciemny orzech, dąb sonoma / biały, dąb craft

extension table, materiał: top - laminated chipboard, ABS plastic on edges, legs - laminated MDF, colors: white, sonoma oak, dark walnut, sonoma oak / white, craft oak

стол раскладной, материал: столешница - ламинированное ДСП, кромка ПВХ, ножки - МДФ ламинированный, цвет: белый, дуб сонома, темный орех, дуб крафт



**RINGO + krzesła K490 / RINGO + K490 chairs**

stół rozkładany, materiał: płyta meblowa okleinowana / MDF okleinowany, kolor: dąb craft lub dąb craft / biały  
 extension table, materiał: laminated chipboard / laminated MDF, color: craft oak, craft oak / white  
 раскладной стол, материал: ламинированная ДСП / МФД ламинированная, цвет: дуб крафт или дуб крафт / белый

RINGO + K490



**TIAGO + krzesła K282 / TIAGO + K282 chairs**

stół rozkładany, materiał: blat - płyta meblowa laminowana, nogi - drewno lite bukowe, kolory: dąb lancetol / biały lub dąb sonoma / biały  
 extension table, materiał: top - laminated chipboard, legs - solid beech wood, colors: lancelot oak / white, sonoma oak / white  
 стол раскладной, материал: столешница - ДСП ламинированная, ноги - массив бука, цвета: дуб ланцелот / белый или дуб сонома / белый

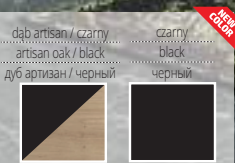

**RINGO + krzesła CLARION 2 / RINGO + CLARION 2 chairs**

stół rozkładany, materiał: płyta meblowa okleinowana / MDF okleinowany, kolory: czarny, dąb artisan / czarny  
 extension table, materiał: laminated chipboard / laminated MDF, colors: black, artisan oak / black  
 раскладной стол, материал: ламинированная ДСП / МФД ламинированная, цвета: черный или дуб артизан / черный

RINGO + TOLEDO 3



**TIAGO 2**

stół rozkładany, materiał: blat - płyta meblowa laminowana, na obrzeżach ABS, nogi - MDF laminowany, kolor: biały, dąb craft, dąb craft / biały  
 extension table, materiał: top - laminated chipboard, ABS plastic on edges, legs - laminated MDF, color: white, craft oak, craft oak / white  
 стол раскладной, материал: столешница - ДСП ламинированная, кромка ПВХ, опоры - МФД ламинированная, цвет: белый, дуб крафт, дуб крафт / белый





**BRADLEY + krzesła K282 / BRADLEY + K282 chairs**

| **stół rozkładany**, materiał: MDF okleinowany / drewno lite - bukowe, kolor: blat - biały mat, nogi - dąb lefkas  
 | **extension table**, materiał: laminated MDF / solid wood - beech, color: top - white, legs - lefkas oak  
 | **стол раскладной**, материал: МДФ ламинированная / массив - бук, цвет: столешница - белый матовый, ножки - дуб лэфкас

**BRADLEY + K285**



**STING**

| materiał: MDF okleinowany / stal malowana proszkowo, kolor: blat - dąb złoty, noga - biały  
 | materiał: laminated MDF / powder coated steel, color: top - golden oak, legs - white  
 | материал: МДФ оклееный / сталь с порошковым покрытием, цвет: столешница - золотой дуб, ножки - белый



**BARRET + krzesła K285 / BARRET + K285 chairs**

| **stół rozkładany**, materiał: MDF okleinowany / drewno lite - bukowe, kolor: blat - biały mat, nogi - dąb lefkas  
 | **extension table**, materiał: laminated MDF / solid wood - beech, color: top - white, legs - lefkas oak  
 | **стол раскладной**, материал: МДФ ламинированная / массив - бук, цвет: столешница - белый матовый, ножки - дуб лэфкас

**BARRET + K282**



**LEONARDO + krzesła BERGAMO / LEONARDO + BERGAMO chairs**

| **stół rozkładany**, materiał: blat - płyta laminowana / płyta fornirowana, nogi - MDF laminowany, kolor: blat - dąb miodowy, nogi - białe  
 | **extension table**, materiał: top - laminated / veneered board, legs - laminated MDF, color: top - honey oak, legs - white  
 | **стол раскладной**, материал: столешница - ламинированная ДСП + шпон, nogi - МДФ высокий глянец, цвет: столешница - дуб медовый, nogi - белые





**RUBEN + krzesła BUGGI / RUBEN + BUGGI chairs**

- stół rozkładany, materiał: płyta meblowa okleinowana / drewno lite - bukowe, kolor: blat - biały mat, nogi - dąb miodowy
- extension table, materiał: laminated chipboard / solid wood - beech, color: top - white matt, legs - honey oak
- стол раскладной, материал: ДСП ламинированная / массив - бук, цвет: столешница - белый матовый, ножки - медовый дуб



**EDWARD + krzesła K285 / EDWARD + K285 chairs**

- stół rozkładany, materiał: MDF lakierowany / MDF okleinowany / stal malowana, kolory: blat - biały / dąb san remo, nogi - dąb san remo lub blat - biały / dąb miodowy, nogi - dąb miodowy
- extension table, materiał: lacquered MDF / laminated MDF / painted steel, colors: top - white / san remo oak, legs - san remo oak; top - white / honey oak, legs - honey oak
- стол раскладной, материал: окрашенный МДФ / ламинированный МДФ / окрашенная сталь, цвета: столешница - белый / дуб сан ремо, nogi - дуб сан ремо или столешница - белый / дуб медовый, ножек - дуб медовый



**PROMETHEUS okrągły + krzesła K201 / PROMETHEUS round + K201 chairs**

- materiał: MDF lakierowany / stal malowana / drewno lite - bukowe, kolor: blat - biały mat, nogi - buk
- materiał: lacquered MDF / painted steel / solid wood - beech, color: top - white matt, legs - beech
- материал: окрашенный МДФ / окрашенная сталь / массив бука, цвет: столешница - белый матовый, ножки - бук



**CALIBER + krzesła K247 / CALIBER + K247 chairs**

- stół rozkładany, materiał: MDF lakierowany / MDF okleinowany / stal malowana, kolor: blat - biały mat / dąb san remo, nogi - naturalny
- extension table, materiał: lacquered MDF / laminated MDF / painted steel, color: top - white matt / san remo oak, legs - natural
- стол раскладной, материал: лакированная МДФ / ламинированная МДФ / окрашенная сталь, цвет: столешница - белый матовый / дуб сан ремо, nogi - naturalny





biały white белый	ciemny orzech dark walnut темный орех	dąb craft craft oak дуб крафт
-------------------------	---	-------------------------------------

**FRYDERYK 160/240 + krzesła GERARD 3 / FRYDERYK 160/240 + GERARD 3 chairs**

| stół rozkładany (prowadnica metalowa + rolka), materiał: blat - płyta MDF laminowana, nogi - drewno lite (bukowe), kolory: biały, dąb craft lub ciemny orzech  
 | extension table (metal fence + roller), materiał: top - laminated MDF board, legs - solid beech wood, color: white, craft oak, dark walnut  
 | стол раскладной (металлическая направляющая + ролики), материал: столешница - плита МДФ ламинированная, ножки - массив бука, цвет: белый, дуб крафт или темный орех



**ARGUS + krzesła K187 / ARGUS + K187 chairs**

| materiał: szkło / stal malowana, kolor: blat - mleczny, nogi - biały  
 | material: glass / painted steel, color: top - milky, legs - white  
 | материал: стекло / окрашенная сталь, цвет: столешница - молочный, ноги - белый

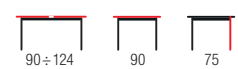

biały white белый	orzech walnut орех
-------------------------	--------------------------

**WILLIAM + krzesła VERDI / WILLIAM + VERDI chairs**

| stół rozkładany, materiał: blat - płyta MDF + okleina naturalna, nogi - drewno lite, kolory: biały lub orzech  
 | extension table, materiał: top - MDF board + natural veneer, legs - solid wood, colors: white, walnut  
 | стол раскладной, материал: столешница - плита МДФ + натуральный шпон, ножки - массив дерева, цвета: белый или орех

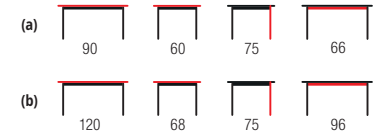

biały white белый	dąb wotan wotan oak дуб вотан
-------------------------	-------------------------------------

**MODEX + krzesła K155 / MODEX + K155 chairs**

| materiał: płyta meblowa okleinowana grubość 32 mm / stal chromowana, kolor: biały mat lub dąb wotan  
 | material: laminated chipboard thickness 32 mm / chrome steel, color: white matt wotan oak  
 | материал: плита мебельная ламинированная толщина 32 мм / хромированная сталь, цвет: белый матовый или дуб вотан

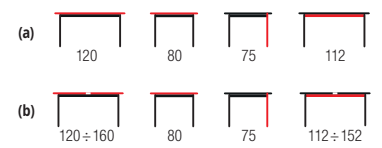

**RONALD + krzesła K104 / RONALD + K104 chairs**

| stół rozkładany, materiał: MDF lakierowany, kolor: MDF - biały  
 | extension table, materiał: lacquered MDF, color: MDF - white  
 | стол раскладной, материал: окрашенный МДФ, цвет: МДФ - белый

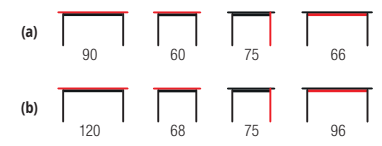

biały white белый	dąb wotan wotan oak дуб вотан
-------------------------	-------------------------------------

**MODEX 2 + krzesła K453 / MODEX 2 + K453 chairs**

| materiał: płyta meblowa okleinowana grubość 32 mm / stal malowana proszkowo, kolor: biały mat lub dąb wotan  
 | material: laminated chipboard thickness 32 mm / powder coated steel, color: white matt, wotan oak  
 | материал: плита мебельная ламинированная толщина 32 мм / сталь с порошковым покрытием, цвет: белый матовый или дуб вотан



### LOGAN

| **stół rozkładany**, materiał: szkło / stal chromowana, kolor: blat - czarny  
 | **extension table**, materiał: glass / chrome steel, color: top - black  
 | **стол раскладной**, материал: стекло / хромированная сталь, цвет: столешница - молочный или черный



### WALTER 2 + krzesła K85 / WALTER 2 + K85 chairs

| materiał: szkło / stal nierdzewna, kolor: blat - czarny  
 | materiał: glass / stainless steel, color: top - black  
 | материал: стекло/нержавеющая сталь, цвет: столешница - черный



### LOGAN 2

| **stół rozkładany**, materiał: szkło / stal chromowana, kolor: blat - popiel lub biały  
 | **extension table**, materiał: glass / chrome steel, color: top - grey, white  
 | **стол раскладной**, материал: стекло / хромированная сталь, цвет: столешница - серый или белый



### OMAR

| materiał: MDF lakierowany / stal chromowana, kolor: MDF - biały  
 | materiał: lacquered MDF / chrome steel, color: MDF - white  
 | материал: окрашенный МДФ/хромированная сталь, цвет: МДФ - белый



### ALSTON

| **stół rozkładany**, materiał: szkło / stal malowana, kolor: blat - beżowy, nogi - biały  
 | **extension table**, materiał: glass / painted steel, color: top - beige, legs - white  
 | **стол раскладной**, материал: стекло / окрашенная сталь, цвет: столешница - бежевый, ноги - белый



### CYRYL

| materiał: szkło / stal chromowana / marmur, kolor: blat - bezbarwny  
 | materiał: glass / chrome steel / marble, color: top - transparent  
 | материал: стекло / хромированная сталь / мрамор, цвет: столешница - бесцветный







**KENT**

stół rozkładany, materiał: szkło / stal malowana  
 kolor: blat - czarny  
 extension table, material: glass / painted steel  
 color: top - black  
 стол раскладной, материал: стекло / окрашенная сталь, цвет: столешница - черный

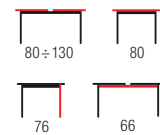

**KENT**

stół rozkładany, materiał: szkło / stal chromowana, kolor: blat - popiel  
 extension table, material: glass / chrome steel, color: top - grey  
 стол раскладной, материал: стекло / хромированная сталь  
 цвет: столешница - серый

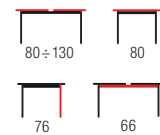

**Zestaw JASPER stół + 4 krzesła / JASPER set table + 4 chairs**

materiał: szkło / stal malowana proszkowo, kolor: czarny - popielaty  
 material: glass / powder coated steel, color: black / grey  
 материал: стекло / сталь с порошковым покрытием, цвет: черный / серый



**NEW**



**CORWIN BIS**

materiał: szkło / stal chromowana, kolor: blat - bezbarwny  
 material: glass / chrome steel, color: top - transparent  
 материал: стекло / хромированная сталь, цвет: столешница - бесцветный



**Zestaw KABIR kwadrat stół + 2 krzesła / KABIR square set table + 2 chairs**

materiał: MDF okleinowany / stal malowana proszkowo, kolor: blat - dąb san remo, nogi - czarny  
 material: laminated MDF / powder coated steel, color: top - san remo oak, legs - black  
 материал: ламинированная МДФ / окрашенная сталь, цвет: столешница - дуб сан ремо, ноги - черный



**CRISTAL**

materiał: szkło / stal nierdzewna, kolor: blat - bezbarwno-mleczny  
 material: glass / stainless steel, color: top - transparent / milky  
 материал: стекло / нержавеющая сталь, цвет: столешница - бесцветно-молочный



**Zestaw BOLIVAR stół + 6 krzesel / BOLIVAR set table + 6 chairs**

materiał: MDF okleinowany / stal malowana proszkowo, kolor: dąb złoty - czarny  
 material: laminated MDF / powder coated steel, color: golden oak / black  
 материал: ламинированная МДФ / окрашенная сталь, цвет: дуб золотой / черный



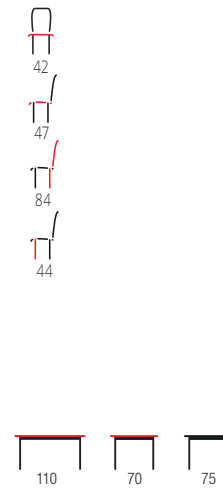

### Zestaw NEW STARTER 2 stół + 4 krzesła / NEW STARTER 2 set table + 4 chairs

material: blat - MDF + okleina naturalna, stelaże - drewno lite, siedziska - tapicerka, kolor: espresso  
 material: table top - MDF + natural veneer, frames - solid wood, seats of chairs - upholstery, color: espresso  
 материал: столешница - МДФ + шпон, каркас - массив, сиденья - ткань, цвет: эспрессо



### Zestaw MALCOLM stół + 4 krzesła / MALCOLM set table + 4 chairs

material: blat - płyta komórkowa okleinowana, siedziska krzesel - płyta MDF okleinowana, stelaże stół i krzesła - stal malowana proszkowo, kolor: blat - dąb sonoma lub wenge  
 material: table top - laminated cell board, seats of chairs - laminated MDF, frames: table and chairs - powder coated steel, color: top - sonoma oak, wenge  
 материал: столешница: плита сотовая ламинированная МДФ, сиденья стульев - ламинированный МДФ, каркас: стол и стулья сталь окрашенная, цвет: столешница - дуб сонома / серый или венге

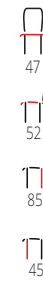

### Zestaw CORDOBA stół + 4 krzesła / CORDOBA set table + 4 chairs

material: MDF + okleina naturalna / tkanina, kolor: drewno - jasny dąb, tapicerka - mokate  
 material: MDF + natural veneer / cloth, color: wood - light oak / upholstery - mokate  
 материал: МДФ + шпон натуральный / ткань, цвет: дерево - светло-дуб / ткань - мокате



### Zestaw FAUST stół + 4 krzesła / FAUST set table + 4 chairs

material: stal malowana proszkowo / MDF okleinowany, kolor: blat - dąb sonoma  
 material: powder coated steel / laminated MDF, color: top - sonoma oak  
 материал: сталь окрашенная / МДФ ламинированный, цвет: столешница - дуб сонома

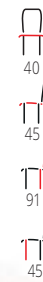

### Zestaw NATANIEL stół + 4 krzesła / NATANIEL set table + 4 chairs

material: blat i siedziska - płyta MDF okleinowana, stelaże - stal malowana proszkowo, kolor: blat - orzech  
 material: table top and seats of chairs - laminated MDF, frames - powder coated steel, color: top - walnut  
 материал: столешница и сиденья - ламинированный МДФ, каркас - окрашенная сталь, цвет: столешница - орех



### Zestaw LANCE stół + 2 krzesła / LANCE set table + 2 chairs

material: blat i siedziska - płyta MDF okleinowana, stelaże - stal malowana proszkowo, kolor: blat - dąb sonoma, biały lub wenge  
 material: table top and seats of chairs - laminated MDF, frames - powder coated steel, color: top - sonoma oak, white, wenge  
 материал: столешница и сиденья - ламинированный МДФ, каркас - окрашенная сталь, цвет: столешница - дуб сонома, белый или венге

NEW



## BORNEO

materiał: płyta meblowa laminowana / MDF laminowany / płyta HDF laminowana / polipropylen  
 kolor: dąb artisan - naturalny  
 material: laminated chipboard / laminated MDF / laminated HDF board / polypropylene  
 color: artisan oak / natural  
 материал: ламинированная ДСП / ламинированный МДФ / ламинированная ДВП повышенной плотности / полипропилен  
 цвет: дуб артизан / натуральный

### BORNEO KM-1

komoda, wymiary: 160/40/85 cm  
 chest, dimensions: 160/40/85 cm  
 комод, размеры: 160/40/85 см

### BORNEO KM-2

komoda, wymiary: 80/40/85 cm  
 chest, dimensions: 80/40/85 cm  
 комод, размеры: 80/40/85 см

### BORNEO REG-1

regal, wymiary: 80/40/173 cm  
 regal, dimensions: 80/40/173 cm  
 стеллаж, размеры: 80/40/173 см

### BORNEO LAW-1

ława, wymiary: 120/60/41 cm  
 coffee table, dimensions: 120/60/41 cm  
 журнальный стол, размеры: 120/60/41 см

### BORNEO LOZ-160

łóżko, wymiary: 165/205/100 cm  
 bed, dimensions: 165/205/100 cm  
 кровать, размеры: 165/205/100 см

### BORNEO RTV-1

stolik RTV, wymiary: 150/40/45 cm  
 TV-stand, dimensions: 150/40/45 cm  
 тумба под ТВ, размеры: 150/40/45 см

### BORNEO S-1

szafa, wymiary: 80/57/200 cm  
 wardrobe, dimensions: 80/57/200 cm  
 шкаф, размеры: 80/57/200 см

### BORNEO SN-1

szafka nocna, wymiary: 50/34/52 cm  
 night stand, dimensions: 50/34/52 cm  
 тумбочка прикроватная, размеры: 50/34/52 см



BORNEO S-1



BORNEO KM-2



BORNEO RTV-1



BORNEO LAW-1



BORNEO REG-1



BORNEO KM-1



BORNEO LOZ-160



BORNEO SN-1

**NEW**



① FODEN

## BALI

materiał: płyta meblowa laminowana / MDF laminowany / płyta HDF laminowana  
 kolor: czarny - naturalny  
 material: laminated chipboard / laminated MDF / laminated HDF board  
 color: black / natural  
 материал: ламинированная ДСП / ламинированный МДФ / ламинированная ДВП повышенной плотности  
 цвет: черный / натуральный

### BALI KM-1

komoda, wymiary: 81/40/85 cm  
 chest, dimensions: 81/40/85 cm  
 комод, размеры: 81/40/85 см

### BALI KM-2

komoda, wymiary: 120/40/85 cm  
 chest, dimensions: 120/40/85 cm  
 комод, размеры: 120/40/85 см

### BALI REG-1

regal, wymiary: 81/40/173 cm  
 regal, dimensions: 81/40/173 cm  
 стеллаж, размеры: 81/40/173 см

### BALI LAW-1

ława, wymiary: 110/60/45 cm  
 coffee table, dimensions: 110/60/45 cm  
 журнальный стол, размеры: 110/60/45 см

### BALI RTV-1

stolik RTV, wymiary: 160/40/55 cm  
 TV-stand, dimensions: 160/40/55 cm  
 тумба под ТВ, размеры: 160/40/55 см

### BALI S-1

szafa, wymiary: 81/55/200 cm  
 wardrobe, dimensions: 81/55/200 cm  
 шкаф, размеры: 81/55/200 см



BALI S-1



BALI RTV-1



BALI LAW-1



BALI KM-2



BALI KM-1



BALI REG-1



## BULLET

material: płyta meblowa laminowana / MDF laminowany / polipropylen  
 kolor: czarny - złoty  
 material: laminated chipboard / laminated MDF / polypropylene  
 color: black / gold  
 материал: ламинированная ДСП / ламинированный МДФ / полипропилен  
 цвет: черный / золото

### BULLET KM-1

komoda, wymiary: 155/41/73 cm  
 chest, dimensions: 155/41/73 cm  
 комод, размеры: 155/41/73 см

### BULLET KM-2

komoda, wymiary: 80/41/105 cm  
 chest, dimensions: 80/41/105 cm  
 комод, размеры: 80/41/105 см

### BULLET W-1

witryna, wymiary: 55/41/185 cm  
 display cabinet, dimensions: 55/41/185 cm  
 витрина, размеры: 55/41/185 см

### BULLET LAW-1

ława, wymiary: 92/50/43 cm  
 coffee table, dimensions: 92/50/43 cm  
 журнальный стол, размеры: 92/50/43 см

### BULLET RTV-1

stolik RTV, wymiary: 180/41/58 cm  
 TV-stand, dimensions: 180/41/58 cm  
 тумба под ТВ, размеры: 180/41/58 см



BULLET RTV-1

BULLET W-1

BULLET LAW-1

BULLET KM-1

BULLET KM-2



## ASENSIO

material: płyta meblowa laminowana / MDF laminowany / polipropylen  
 kolor: jasny popiel - czarny  
 material: laminated chipboard / laminated MDF / polypropylene  
 color: light grey / black  
 материал: ламинированная ДСП / ламинированный МДФ / полипропилен  
 цвет: светло-серый / черный

### ASENSIO KM-1

komoda, wymiary: 150/42/81 cm  
 chest, dimensions: 150/42/81 cm  
 комод, размеры: 150/42/81 см

### ASENSIO KM-2

komoda, wymiary: 100/42/110 cm  
 chest, dimensions: 100/42/110 cm  
 комод, размеры: 100/42/110 см

### ASENSIO RTV-1

stolik RTV, wymiary: 180/42/57 cm  
 TV-stand, dimensions: 180/42/57 cm  
 тумба под ТВ, размеры: 180/42/57 см

### ASENSIO W-1

witryna, wymiary: 50/42/180 cm  
 display cabinet, dimensions: 50/42/180 cm  
 витрина, размеры: 50/42/180 см

### ASENSIO LAW-1

ława, wymiary: 110/60/48 cm  
 coffee table, dimensions: 110/60/48 cm  
 журнальный стол, размеры: 110/60/48 см



ASENSIO LAW-1

ASENSIO RTV-1



ASENSIO W-1



ASENSIO KM-1

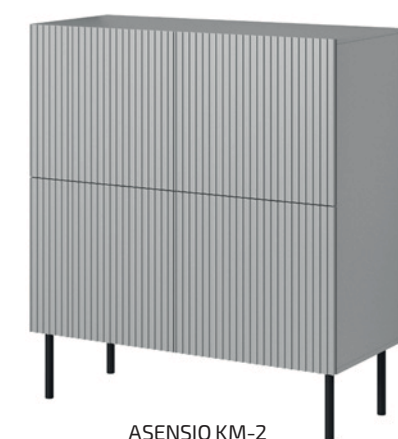

ASENSIO KM-2



① VICTUS

## MURANO

material: MDF okleinowany / płyta meblowa okleinowana / stal malowana proszkowo  
 kolor: dąb artisan - czarny  
 material: laminated MDF / laminated chipboard / powder coated steel  
 color: artisan oak / black  
 материал: шпонированный МДФ / шпонированный мебельный щит / сталь с порошковым покрытием  
 цвет: ремесленный дуб - черный

### MURANO KM-1

komoda, wymiary: 160/40/86 cm  
 chest, dimensions: 160/40/86 cm  
 комод, размеры: 160/40/86 см

### MURANO KM-2

komoda, wymiary: 80/40/86 cm  
 chest, dimensions: 80/40/86 cm  
 комод, размеры: 80/40/86 см

### MURANO KM-3

komoda, wymiary: 100/40/156 cm  
 chest, dimensions: 100/40/156 cm  
 комод, размеры: 100/40/156 см

### MURANO LAW-1

ława, wymiary: 110/60/46 cm  
 coffee table, dimensions: 110/60/46 cm  
 журнальный стол, размеры: 110/60/46 см

### MURANO RTV-1

stolik RTV, wymiary: 150/40/61 cm  
 TV-stand, dimensions: 150/40/61 cm  
 тумба под ТВ, размеры: 150/40/61 см

### MURANO S-1

szafa, wymiary: 80/53/205 cm  
 wardrobe, dimensions: 80/53/205 cm  
 шкаф, размеры: 80/53/205 см



MURANO S-1



MURANO LAW-1



MURANO KM-1



MURANO RTV-1



MURANO KM-2



MURANO KM-3



RANDOM RTV-180K



RANDOM KM-1



RANDOM KM-2

## RANDOM

material: MDF okleinowany / płyta meblowa okleinowana / polipropylen  
 kolor: dąb wotan - czarny  
 material: laminated MDF / laminated chipboard / polypropylene  
 color: wotan oak / black  
 материал: шпонированный МДФ / шпонированный мебельный щит / полипропилен  
 цвет: дуб вотан - черный

### RANDOM KM-1

komoda, wymiary: 160/40/82 cm  
 chest, dimensions: 160/40/82 cm  
 комод, размеры: 160/40/82 см

### RANDOM KM-2

komoda, wymiary: 100/40/95 cm  
 chest, dimensions: 100/40/95 cm  
 комод, размеры: 100/40/95 см

### RANDOM RTV-1

stolik RTV, wymiary: 150/40/47 cm  
 TV-stand, dimensions: 150/40/47 cm  
 тумба под ТВ, размеры: 150/40/47 см

### RANDOM RTV-2

stolik RTV, wymiary: 180/40/52 cm  
 TV-stand, dimensions: 180/40/52 cm  
 тумба под ТВ, размеры: 180/40/52 см

### RANDOM W-1

witryna, wymiary: 60/40/182 cm  
 display cabinet, dimensions: 60/40/182 cm  
 витрина, размеры: 60/40/182 см

### RANDOM RTV-3

stolik RTV, wymiary: 200/40/52 cm  
 TV-stand, dimensions: 200/40/52 cm  
 тумба под ТВ, размеры: 200/40/52 см

### RANDOM P-1

półka wisząca, wymiary: 150/20/25 cm  
 hanging shelf, dimensions: 150/20/25 cm  
 подвесная полка, размеры: 150/20/25 см

### RANDOM P-2

półka wisząca, wymiary: 180/20/25 cm  
 hanging shelf, dimensions: 180/20/25 cm  
 подвесная полка, размеры: 180/20/25 см

### RANDOM S-1

szafa, wymiary: 90/55/182 cm  
 wardrobe, dimensions: 90/55/182 cm  
 шкаф, размеры: 90/55/182 см

### RANDOM RTV-180K

stolik RTV z kominkiem elektrycznym, wymiary: 180/40/52 cm  
 TV stand with electric fireplace, dimensions: 180/40/52 cm  
 тумба под ТВ с электрическим камином, размеры: 180/40/52 см



RANDOM W-1



RANDOM RTV-1



RANDOM RTV-2



RANDOM RTV-3



RANDOM S-1



RANDOM P-2



RANDOM P-1



RANDOM LAW-1





CHARAZIAK  
DESIGN



SMART KM-1

## SMART

materiał: MDF + okleina naturalna - dębowa / płyta meblowa + okleina naturalna - dębowa / stal malowana proszkowo  
 kolor: dąb naturalny - czarny  
 material: MDF + natural oak veneer / chipboard + natural oak veneer / powder coated steel  
 color: natural oak / black  
 материал: МДФ + натуральный шпон - дуб / мебельный щит + натуральный шпон - дуб / сталь с порошковым покрытием  
 цвет: натуральный дуб - черный

### SMART REG-1

regal, wymiary: 97/37/196 cm  
 regal, dimensions: 97/37/196 cm  
 стеллаж, размеры: 97/37/196 см

### SMART REG-2

regal, wymiary: 117/37/153 cm  
 regal, dimensions: 117/37/153 cm  
 стеллаж, размеры: 117/37/153 см

### SMART KM-1

komoda, wymiary: 167/44/93 cm  
 chest, dimensions: 167/44/93 cm  
 комод, размеры: 167/44/93 см

### SMART RTV-1

stolik RTV, wymiary: 167/44/59 cm  
 TV-stand, dimensions: 167/44/59 cm  
 тумба под ТВ, размеры: 167/44/59 см

### SMART B-1

biurko, wymiary: 117/59/76 cm  
 desk, dimensions: 117/59/76 cm  
 письменный стол, размеры: 117/59/76 см

### SMART-ST

stół, wymiary: 170+250/100/76 cm  
 table, dimensions: 170+250/100/76 cm  
 стол, размеры: 170+250/100/76 см

### SMART-KR

krzesło, wymiary: 50/53/82 cm  
 chair, dimensions: 50/53/82 cm  
 стул, размеры: 50/53/82 см



SMART REG-1



SMART REG-2



SMART RTV-1



SMART B-1



SMART-ST



SMART-KR



## MOBIUS

materiał: płyta meblowa okleinowana gr. 18 mm / obrzeża abs / system otwierania push-click, stelaż: stal malowana proszkowo gr. 2 mm / regulowane stopki, kolor: czarny  
 kolory: korpus - hikora naturalana, fronty - hikora naturalana, biel alpejska, szary przykurzony, antyczny róż albo niebieski horyzont

material: laminated chipboard th - 18mm / ABS edges / push click system, colors: body - natural hickory, fasades - natural hickory, alpine white, grey dusty, antique pink or blue horizon  
 frame: powder coated steel th - 2mm / adjustable feet, color: black

материал: шпонированный мебельный щит, толщина 18 мм / края abs / система открывания push-click, рама: сталь с порошковым покрытием, толщина 2 мм / регулируемые ножки, цвет: черный  
 цвета: корпус - гикори натуральный, фасады - гикори натуральный, альпийский белый, пыльно - серый, антично - розовый или голубой горизонт



SZAFKA 1D  
50/41/83 cm

SZAFKA NISKA 1D  
50/41/36 cm

SZAFKA 2D  
78/41/83 cm

SZAFKA NISKA 2D  
78/41/36 cm

KOMODA 3S  
78/41/83 cm

SZAFKA 2D  
78/60/179 cm

BIURKO 2S  
110/55/38 cm

REGAŁ 2D  
78/41/179 cm

STELAŻ 95  
2/34/95 cm

STELAŻ 145  
2/34/145 cm

PÓŁKA 110  
110/41/8 cm

PÓŁKA 78  
78/41/8 cm

PÓŁKA 50  
50/41/8 cm

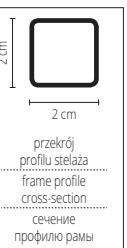



## NEST

material: płyta meblowa okleinowana / szkło / polipropylen  
 kolor: dąb lefkas - czarny  
 material: laminated chipboard / glass / polypropylene  
 color: lefkas oak / black  
 материал: ДСП ламинированная / полипропилен  
 цвет: дуб лэфкас / черный

### NEST KM-1

komoda, wymiary: 150/40/100 cm  
 chest, dimensions: 150/40/100 cm  
 комод, размеры: 150/40/100 см

### NEST KM-2

komoda, wymiary: 80/45/80 cm  
 chest, dimensions: 80/45/80 cm  
 комод, размеры: 80/45/80 см

### NEST RTV-1

stolik RTV, wymiary: 160/40/55 cm  
 TV-stand, dimensions: 160/40/55 cm  
 тумба под ТВ, размеры: 160/40/55 см

### NEST W-2

witryna, wymiary: 60/45/192 cm  
 display cabinet, dimensions: 60/45/192 cm  
 витрина, размеры: 60/45/192 см



NEST KM-1



NEST KM-2



NEST RTV-1



NEST W-2



MEZO KM-3



MEZO KM-1



MEZO KM-2

## MEZO

| materiał: płyta meblowa okleinowana / stal malowana proszkowo, kolor: wielobarwny  
 | material: laminated chipboard / powder coated steel, color: multicolored  
 | материал: плита мебельная ламинированная / окрашенная сталь, цвет: разноцветный

### MEZO KM-1

| szafka nocna, wymiary: 59/29/53 cm  
 | night stand, dimensions: 59/29/53 cm  
 | тумбочка прикроватная, размеры: 59/29/53 см

### MEZO KM-4

| komoda, wymiary: 100/29/140 cm  
 | chest, dimensions: 100/29/140 cm  
 | комод, размеры: 100/29/140 см

### MEZO REG-1

| regał, wymiary: 60/29/180 cm  
 | regal, dimensions: 60/29/180 cm  
 | стеллаж, размеры: 60/29/180 см

### MEZO KM-2

| komoda, wymiary: 63/29/85 cm  
 | chest, dimensions: 63/29/85 cm  
 | комод, размеры: 63/29/85 см

### MEZO RTV-1

| stolik RTV, wymiary: 120/39/60 cm  
 | TV-stand, dimensions: 120/39/60 cm  
 | тумба под ТВ, размеры: 120/39/60 см

### MEZO KM-3

| komoda, wymiary: 93/29/80 cm  
 | chest, dimensions: 93/29/80 cm  
 | комод, размеры: 93/29/80 см

### MEZO B-1

| biurko, wymiary: 120/39/73 cm  
 | desk, dimensions: 120/39/73 cm  
 | письменный стол, размеры: 120/39/73 см



MEZO KM-4



MEZO REG-1



MEZO B-1



MEZO RTV-1



① BOLIVAR ZESTAW

## BOLIVAR

material: MDF okleinowany / stal malowana proszkowo  
 kolor: dąb złoty - czarny  
 material: laminated MDF / powder coated steel  
 color: golden oak / black  
 материал: ламинированная МДФ / окрашенная сталь  
 цвет: дуб золотой / черный

### BOLIVAR KN-1

| konsolka, wymiary: 90/35/76 cm  
 | console, dimensions: 90/35/76 cm  
 | консоль, размеры: 90/35/76 см



BOLIVAR KN-1

### BOLIVAR REG-1

| regał, wymiary: 100/30/120 cm  
 | regal, dimensions: 100/30/120 cm  
 | стеллаж, размеры: 100/30/120 см



BOLIVAR zestaw



BOLIVAR REG-1



BOLIVAR REG-2

### BOLIVAR REG-2

| regał, wymiary: 100/30/155 cm  
 | regal, dimensions: 100/30/155 cm  
 | стеллаж, размеры: 100/30/155 см





NARVIK REG-1

## NARVIK

material: płyta meblowa okleinowana / stal malowana proszkowo, kolor: dąb sonoma - czarny lub dąb sonoma - biały  
 material: laminated chipboard / powder coated steel  
 color: sonoma oak / black, sonoma oak / white  
 материал: ДСП ламинированная / сталь с порошковым покрытием  
 цвет: дуб сонома - черный или дуб сонома - белый

### NARVIK REG-1

regal, wymiary: 34/32/148 cm  
 regal, dimensions: 34/32/148 cm  
 стеллаж, размеры: 34/32/148 см

### NARVIK B-1

biurko, wymiary: 120/64/120 cm  
 desk, dimensions: 120/64/120 cm  
 стол, размеры: 120/64/120 см

### NARVIK REG-2

regal, wymiary: 60/32/148 cm  
 regal, dimensions: 60/32/148 cm  
 стеллаж, размеры: 60/32/148 см

### NARVIK B-2

biurko, wymiary: 84/46/142 cm  
 desk, dimensions: 84/46/142 cm  
 стол, размеры: 84/46/142 см

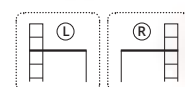

NARVIK B-1



NARVIK B-2



NARVIK REG-2



## LIMA

materiał: płyta meblowa laminowana / wysoki połysk (biały), obrzeża ABS, kolory: biały, dąb sonoma, dąb sonoma-biały lub dąb wotan / popielaty  
 material: laminated chipboard / high gloss (white), ABS edges colors: white, sonoma oak, sonoma oak-white, wotan oak / grey  
 материал: ДСП ламинированная / высокий глянец (белый), кромка ABS, цвет: белый, дуб сонома, дуб сонома-белый или дуб вотан / серый



### LIMA SN-1

szafka nocna, wymiary: 39/40/44 cm  
 night stand, dimensions: 39/40/44 cm  
 тумбочка прикроватная, размеры: 39/40/44 см



### LIMA SL-1

regal, wymiary: 40/40/200 cm  
 regal, dimensions: 40/40/200 cm  
 стеллаж, размеры: 40/40/200 см



### LIMA W-1

witryna, wymiary: 60/40/200 cm  
 cabinet, dimensions: 60/40/200 cm  
 шкафчик, размеры: 60/40/200 см



### LIMA B-1

biurko, wymiary: 120/55/75 cm  
 office desk, dimensions: 120/55/75 cm  
 компьютерный стол, размеры: 120/55/75 см



### LIMA ST-2

szafka na buty, wymiary: 70/32/45 cm  
 shoe cabinet, dimensions: 70/32/45 cm  
 шкаф для обуви, размеры: 70/32/45 см



**LIMA S-2**

| szafa z drzwiami otwieranymi, wymiary: 80/52/205 cm  
 | wardrobe with opening door, dimensions: 80/52/205 cm  
 | шкаф распашной, размеры: 80/52/205 см

**LIMA REG-3**

| regał, wymiary: 77/40/200 cm  
 | regal, dimensions: 77/40/200 cm  
 | стеллаж, размеры: 77/40/200 см



**LIMA S-3**

| szafa z drzwiami otwieranymi, wymiary: 120/52/205 cm  
 | wardrobe with opening door, dimensions: 120/52/205 cm  
 | шкаф распашной, размеры: 120/52/205 см



**LIMA S-1**

| szafa z drzwiami przesuwными, wymiary: 153/58/210 cm  
 | wardrobe with moving door, dimensions: 153/58/210 cm  
 | шкаф с раздвижными дверями, размеры: 153/58/210 см



**LIMA REG-1**

| regał, wymiary: 60/40/200 cm  
 | regal, dimensions: 60/40/200 cm  
 | стеллаж, размеры: 60/40/200 см



**LIMA REG-2**

| regał, wymiary: 77/40/200 cm | regal, dimensions: 77/40/200 cm  
 | стеллаж, размеры: 77/40/200 см



**LIMA stelaż 90/120**

| stelaż do łóżka LIMA  
 wymiary: 90/198 cm, 120/198 cm  
 | frame for LIMA bed  
 dimensions: 90/198 cm, 120/198 cm  
 | стеллаж на кровать  
 размеры: 90/198 см, 120/198 см



**LIMA LOZ-90**

| łóżko, wymiary: 205/95/70 cm  
 \* łóżko bez stelaża i materaca  
 | bed, dimensions: 205/95/70 cm  
 \* bed without frame and mattress  
 | кровать, размеры: 205/95/70 см  
 \* кровать без стеллажа и матраса

**LIMA LOZ-120**

| łóżko, wymiary: 205/125/70 cm  
 \* łóżko bez stelaża i materaca  
 | bed, dimensions: 205/125/70 cm  
 \* bed without frame and mattress  
 | кровать, размеры: 205/125/70 см  
 \* кровать без стеллажа и матраса



**LIMA KM-1**

| komoda, wymiary: 77/40/82 cm | chest, dimensions: 77/40/82 cm | комод, размеры: 77/40/82 см



**LIMA KM-2**

| komoda, wymiary: 77/40/82 cm | chest, dimensions: 77/40/82 cm | комод, размеры: 77/40/82 см



**LIMA KM-3**

| komoda, wymiary: 77/40/82 cm | chest, dimensions: 77/40/82 cm | комод, размеры: 77/40/82 см



**LIMA KM-4**

| komoda, wymiary: 116/40/82 cm | chest, dimensions: 116/40/82 cm | комод, размеры: 116/40/82 см



**LIMA RTV-1**

| stolik RTV, wymiary: 137/40/44 cm  
 | TV-stand, dimensions: 137/40/44 cm  
 | тумба под ТВ, размеры: 137/40/44 см





## FLEX

SYSTEM SZAF MODUŁOWYCH, materiał: płyta meblowa laminowana / lustro / zawiasy frontów z mechanizmem cichego domykania / pełny wysów szuflady  
 kolory: korpus - biały lub dąb artisan, fronty - biały, dąb artisan lub ciemny popiel  
 MODULAR WARDROBE SYSTEM, material: laminated chipboard / mirror / fronts with soft closing hinges / drawers with full extension  
 colors: body - white or artisan oak, fronts - white, artisan oak or dark grey  
 МОДУЛЬНАЯ СИСТЕМА ШКАФОВ, материал: ДСП / зеркало / петли фасадов с доводчиком / ящики полного выдвижения  
 цвета: корпус - белый или дуб артизан, фасады - белый, дуб артизан / темно-серый

## SYSTEM SZAF MODUŁOWYCH / MODULAR WARDROBE SYSTEM / МОДУЛЬНАЯ СИСТЕМА ШКАФОВ

### I WYBIERZ KORPUS / CHOOSE BODY / ВЫБИРАТЬ КОРПУС



K1  
50/54/238 cm



K2  
50/54/238 cm

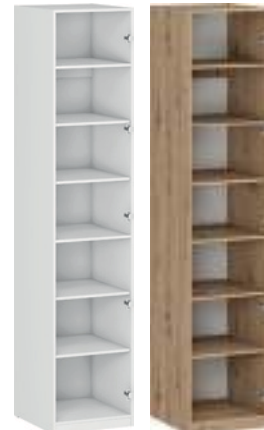

K3  
50/54/238 cm



K4  
100/54/238 cm



K5  
100/54/238 cm



K6  
100/54/238 cm



K7  
150/54/238 cm

### II WYBIERZ FRONTY / CHOOSE FRONTS / ВЫБИРАТЬ ФАСАДЫ



F1  
50/16/238 cm



F2  
50/18/238 cm

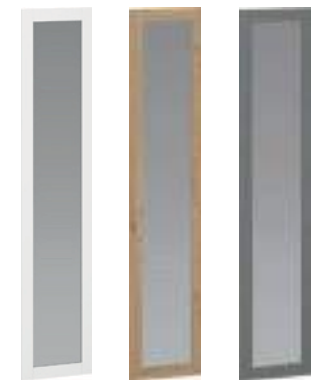

F3  
50/18/238 cm

### III WYBIERZ UCHWYTY / CHOOSE HANDLES / ВЫБИРАТЬ РУЧКИ

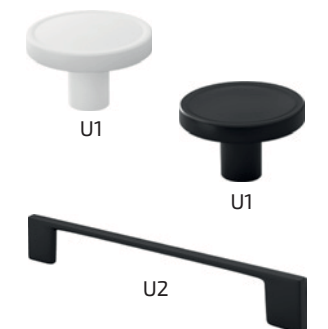

U1

U1

U2



VENTO

SZAFKI GÓRNE / TOP CABINETS / ШКАФ ВЕРХНИЙ

G-15/72 15/72/30 cm	G-20/72 20/72/30 cm	G-25/72 25/72/30 cm	G-30/72 30/72/30 cm	G-40/72 40/72/30 cm	GV-40/72 40/72/30 cm	G-45/72 45/72/30 cm
G-60/72 60/72/30 cm	G-80/72 80/72/30 cm	GC-60/72 60/72/30 cm	GC-80/72 80/72/30 cm	GN-60/72 60/72/30 cm		
GO-50/36 50/36/30 cm	GOV-60/36 60/36/30 cm					
GO-60/36 60/36/30 cm	GOO-60/58 60/58/30 cm					

### VENTO

- fronty wykonane z płyty MDF
- szuflady z prowadnicami HETTICH
- zawiasy frontów z mechanizmem cichego domykania
- silowniki gazowe w szafkach GO, GOV
- uchwyty dt. 128 mm
- MDF фасады
- Выдвижные ящики с системой HETTICH
- Петли с доводчиком для фасадов
- Газовые лифты в шкафах GO, GOV
- Ручка длина 128 мм
- Опоры регулируемые, для нижних ящиков
- Шкафы верхние с регулируемыми подвесами

- regulowane stopki szafek dolnych
- szafki górne montowane na zawieszkach z regulacją
- korpusy i fronty gr. 16 mm
- szafki dolne bez blatu
- DL - szafka pod zabudowę lodówki i zamrażarki
- top cabinets with adjustable hangers
- bodies and fronts thickness 16 mm
- lower cabinets without worktops
- DL - fridge & freezer cabinet
- DK, DKN - sink cabinet
- adjustable lower cabinet feet
- Корпус и фасады толщиной 16 мм
- Нижние ящики без столешницы
- DL - холодильник и морозильная шкафа
- DK - Шкаф для мойки
- DM - Фасад для посудомоечной машины
- DZ - Фасад декоративный, для боковины шкафа

- DK, DKN - szafka zlewozmywakowa
- DM - front do zabudowy zmywarki
- DZ - maskownica boku szafki
- LK - listwa kątowa
- LS - listwa szczelinowa
- LZ (L/P) - listwa zakończeniowa (lewa, prawa)
- DZ - cabinet end panel
- LK - angle trim
- LS - straight run trim
- LZ - end cap trim (left, right)
- LK - Планка для постформинга стыковочная 90°
- LS - Планка для постформинга стыковочная
- LZ (L/P) - Планка для постформинга торцевая (левая, правая)

SZAFKI DOLNE / LOWER CABINETS / ШКАФ НИЖНИЙ

DL-60/214 60/214/56 cm	D-15/82 15/82/52 cm	D-20/82 20/82/52 cm	D-25/82 25/82/52 cm	D-30/82 30/82/52 cm	D-40/82 40/82/52 cm	D-60/82 60/82/52 cm
D-80/82 80/82/52 cm	DK-60/82 60/82/52 cm	DK-80/82 80/82/52 cm	D3S-40/82 40/82/52 cm	D3S-60/82 60/82/52 cm	D3S-80/82 80/82/52 cm	DP-60/82 60/82/52 cm
DKN-100/82 100(80)/82/52 cm	DM-45/72 45/72 cm	DM-60/72 60/72 cm	DZ-72/31 72/31,6 cm	DZ-72/57 72/57,6 cm		
DU-60/214 60/214/56 cm						

**1**

<b>KOLORY KORPUSÓW BODY COLORS ЦВЕТА КОРПУС</b>	<b>KOLORY FRONTÓW FAÇADE COLORS ЦВЕТА ФАÇАДОВ</b>
dąb craft craft oak дуб крафт	antracyt anthracite антрацит

**AKCESORIA / ACCESSORIES  
АКСЕССУАРЫ**

LS LK LKP LZO LZP LZL

COK - 200/10  
200/10 cm

**2**

<b>KOLORY KORPUSÓW BODY COLORS ЦВЕТА КОРПУС</b>	<b>KOLORY FRONTÓW FAÇADE COLORS ЦВЕТА ФАÇАДОВ</b>
biały white белый	biały połysk white gloss белый блеск
	jasny bez połysk light beige gloss светло-бежевый блеск
	j. popiel połysk light grey gloss светло-серый блеск
	dąb miodowy honey oak медовый дуб

**BLATY / WORKTOPS /  
СТОЛЕШНИЦА**

		<b>wymiary dimensions размеры</b>
biały white белый	dąb craft craft oak дуб крафт	a) 1010/28 mm b) 1340/28 mm c) 2020/28 mm

NEW

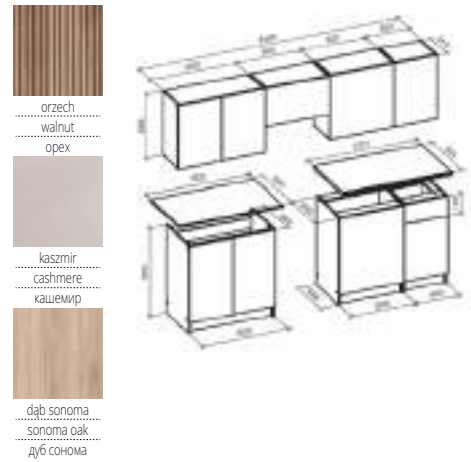

**TATIANA 240**

dlugość zestawu: 240 cm, fronty szafek górnych wykonane z MDF, podnośniki gazowe, blat grubości 28 mm  
 kolory: fronty - jasny orzech / kaszmir, korpus - dąb sonoma, blat - dąb sonoma  
 length of the set 240, **MDF upper cabinets facades**, gas lifts, worktop thick. 28 mm  
 colors: fronts - light walnut / cashmere, body - sonoma oak, worktop - sonoma oak  
 длина комплекта: 240 см, **фасады верхних шкафов из МДФ** газлифты, толщина столешницы 28 мм, цвета: фасады - светло орех / кашемир, корпус - дуб сонома, столешница - дуб сонома

NEW

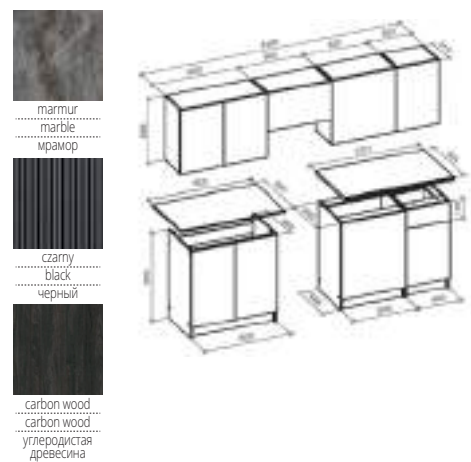

**TAMARA 240**

dlugość zestawu: 240 cm, fronty szafek dolnych wykonane z MDF, podnośniki gazowe, blat grubości 28 mm  
 kolory: fronty - popielaty marmur / czarny, korpus - carbon wood, blat - popielaty  
 length of the set 240, **MDF lower cabinets facades**, gas lifts, worktop thick. 28 mm  
 colors: fronts - grey marble / black, body - carbon wood, worktop - grey  
 длина комплекта: 240 см, **фасады верхних шкафов из МДФ** газлифты, толщина столешницы 28 мм, цвета: фасады - серый мрамор / черный, корпус - углеродистая древесина, столешница - серый

NEW COLOR

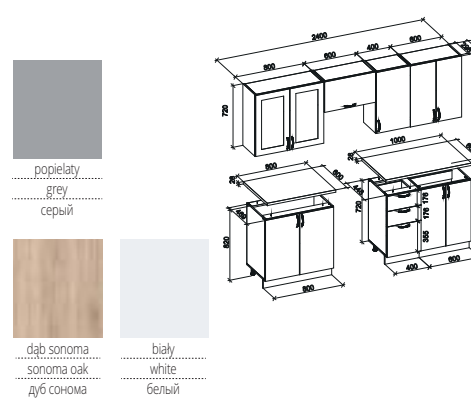

**ELIZABETH 240**

dlugość zestawu: 240 cm, podnośniki gazowe, blat grubości 28 mm, fronty MDF, kolory: front - popielaty mat, korpus - biały, blat: dąb sonoma lub front - biały mat, korpus - biały, blat: dąb sonoma  
 length of the set: 240 cm, gas lifts, worktop thick. 28 mm, **MDF facades**  
 color: front - grey matt, body - sonoma oak, worktop - sonoma oak or front - white matt, body - white, worktop - sonoma oak  
 Длина комплекта: 240 см, доводчик (газовый лифт)  
 Толщина столешницы 28 мм, **фасады МДФ**, Цвета: фасад - серый матовый, корпус - Дуб сонома, столешница: Дуб сонома или фасад - белый матовый, корпус - белый, столешница: Дуб сонома

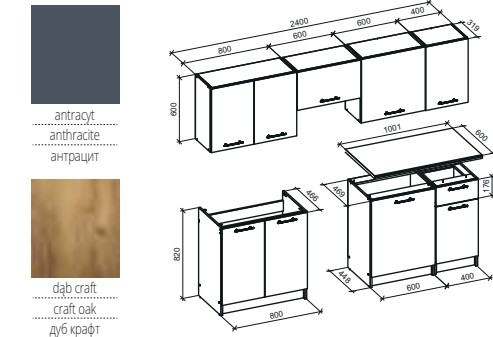

**DARIA 240**

dlugość zestawu: 240 cm, podnośniki gazowe, blat grubości 28 mm  
 kolory: front - dąb craft, korpus - antracyt, blat - antracyt  
 length of the set: 240 cm, gas lifts, worktop thick. 28 mm  
 color: front - craft oak, body - anthracite, worktop - anthracite  
 длина кухонного гарнитура: 240 см, газлифты, столешница толщиной 28 мм, цвета: фасад - дуб крафт, корпус - антрацит, столешница - антрацит



**IDEA 180**

dlugość zestawu: 180 cm, mechanizm cichego domykania, blat grubości 38 mm  
 kolory: front - dąb craft, korpus - antracyt, blat - antracyt  
 length of the set: 180 cm, **soft closing mechanism**  
 worktop thick. 38 mm  
 color: front - craft oak, body - anthracite, worktop - anthracite  
 длина кухонного гарнитура: 180 см, **Доводчик выдвигаемого** столешница толщиной 38 мм, цвета: фасад - дуб крафт, корпус - антрацит, столешница - антрацит

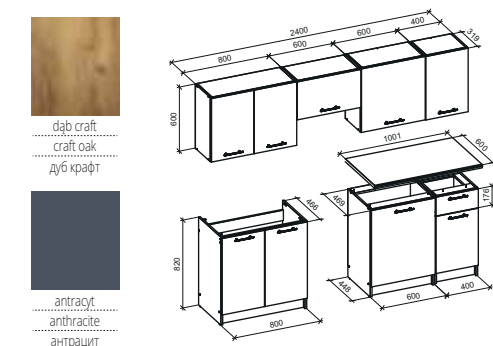

**DARIA 240**

dlugość zestawu: 240 cm, podnośniki gazowe, blat grubości 28 mm  
 kolory: front - antracyt, korpus - dąb craft, blat - dąb craft  
 length of the set: 240 cm, gas lifts, worktop thick. 28 mm  
 color: front - anthracite, body - craft oak, worktop - craft oak  
 длина кухонного гарнитура: 240 см, газлифты, столешница толщиной 28 мм, цвета: фасад - антрацит, корпус - дуб крафт, столешница - дуб крафт

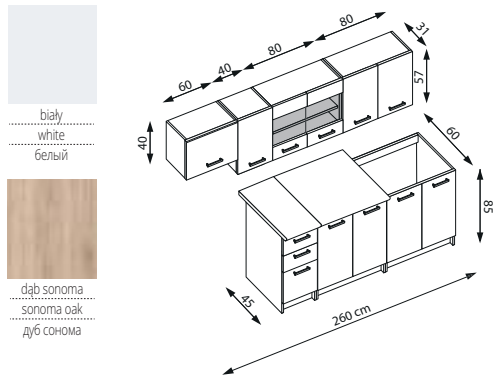

### PERŁA 260

długość zestawu: 260 cm, podnośniki gazowe,  
 szuflady z prowadnicami typu metabox blat grubości 28 mm  
 kolory: front - dąb sonoma, korpus - biały, blat - piaskowy  
 length of the set: 260 cm, gas lifts,  
 drawers with metabox slides, worktop thick. 28 mm  
 color: front - sonoma oak, body - white, worktop - sandy  
 длина кухонного гарнитура: 260 см, газлифты, шифляды  
 с направляющими типа metabox, столешница толщиной 28 мм,  
 цвета: фасад - дуб сонома, корпус - белый, столешница - песчаный

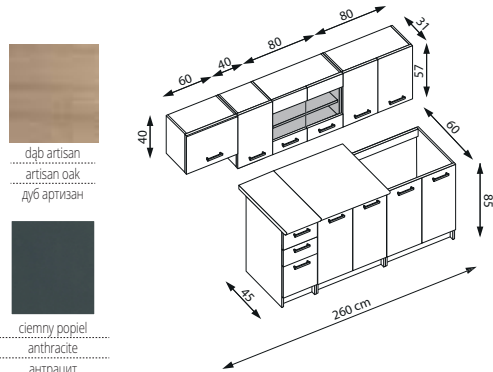

### PERŁA 260

długość zestawu: 260 cm, podnośniki gazowe,  
 szuflady z prowadnicami typu metabox blat grubości 28 mm  
 kolory: fronty - dąb artisan / ciemny popiel mat, korpus - dąb artisan,  
 blat - dąb votan  
 length of the set: 260 cm, gas lifts,  
 drawers with metabox slides, worktop thick. 28 mm  
 color: fronts - artisan oak / dark grey matt, body - artisan oak, worktop - wotan oak  
 длина кухонного гарнитура: 260 см, газлифты, шифляды  
 с направляющими типа metabox, столешница толщиной 28 мм,  
 цвета: фасад - дуб артизан / темно-серый матовый,  
 корпус - дуб артизан, столешница - дуб вотан

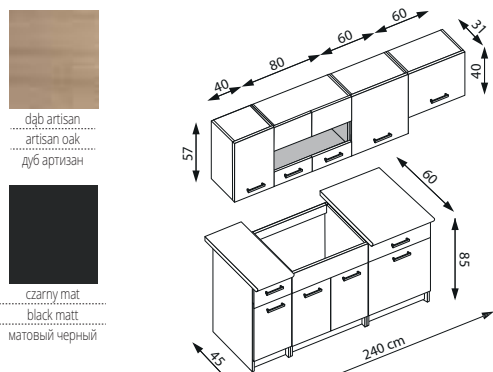

### ALINA 240

długość zestawu: 240 cm, podnośniki gazowe,  
 szuflady z prowadnicami typu metabox, blat grubości 28 mm  
 kolory: fronty - dąb artisan / czarny mat, korpus - dąb artisan,  
 blat - ciemny popiel  
 length of the set: 240 cm, gas lifts,  
 drawers with metabox slides, worktop thick. 28 mm  
 color: fronts - artisan oak / black matt, body - artisan oak,  
 worktop - dark grey  
 длина кухонного гарнитура: 240 см, газлифты, шифляды  
 с направляющими типа metabox, столешница толщиной 28 мм,  
 цвета: фасад - дуб артизан / матовый черный, корпус - дуб артизан,  
 столешница - темно-пепельный

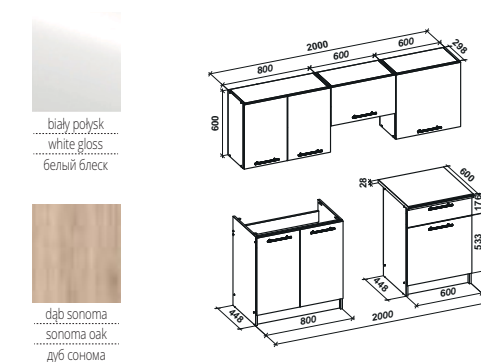

### MARIJA 200

długość zestawu: 200 cm, podnośniki gazowe,  
 blat grubości 28 mm, fronty MDF  
 kolory: front - biały połysk, korpus - dąb sonoma,  
 blat - biały  
 length of the set: 200 cm, gas lifts,  
 worktop thick. 28 mm, **MDF facades**  
 color: front - white gloss, body - sonoma oak  
 worktop - white  
 длина кухонного гарнитура: 200 см, газлифты,  
 столешница толщиной 28 мм, **МДФ фасады**  
 цвета: фасад - белый блеск, корпус - дуб сонома  
 столешница - белый

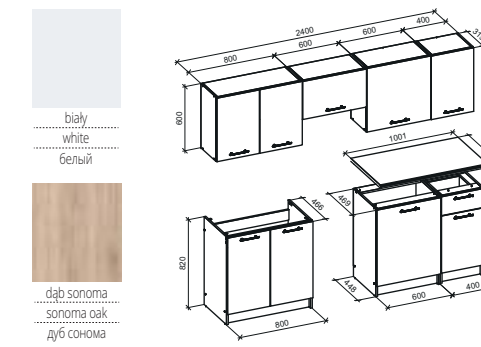

### DARIA 240

długość zestawu: 240 cm, podnośniki gazowe,  
 blat grubości 28 mm  
 kolory: front - biały mat, korpus - sonoma,  
 blat - biały  
 length of the set: 240 cm, gas lifts,  
 worktop thick. 28 mm  
 color: front - white mat, body - sonoma oak  
 worktop - white  
 длина кухонного гарнитура: 240 см, газлифты,  
 столешница толщиной 28 мм,  
 цвета: фасад - белый мат, корпус - дуб сонома  
 столешница - белый

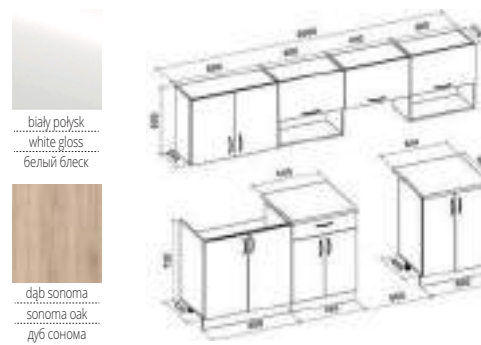

### VIOLA 260

długość zestawu: 260 cm, podnośniki gazowe  
 blat grubości 28 mm, fronty MDF, regulacja szafek górnych  
 i stopek szafek dolnych, kolory: front - biały połysk,  
 korpus - dąb sonoma, blat - biały  
 length of the set: 260 cm, gas lifts  
 worktop thick. 28 mm, **MDF facades, adjustment of top and lower cabinets**  
 color: front - white gloss, body - sonoma oak  
 worktop - white  
 длина кухонного гарнитура: 260 см, газлифты  
 столешница толщиной 28 мм, **МДФ фасады,**  
**регулируемые верхние и нижние шкафы.** цвета: фасад - белый блеск,  
 корпус - дуб сонома, столешница - белый

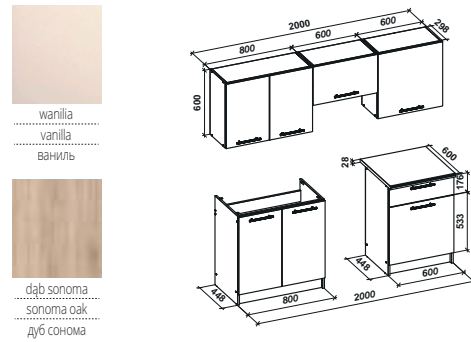

wanilia  
vanilla  
ваниль

dąb sonoma  
sonoma oak  
дуб сонома

### MARIJA 200

dlugość zestawu: 200 cm, podnośniki gazowe, blat grubości 28 mm  
kolor: front - wanilia mat, korpus - sonoma, blat - biały  
length of the set: 200 cm, gas lifts, worktop thick. 28 mm  
color: front - vanilla mat, body - sonoma oak, worktop - white  
длина кухонного гарнитура: 200 см, газлифты, столешница толщиной 28 мм  
цвета: фасад - ваниль мат, корпус - дуб сонома, столешница - белый

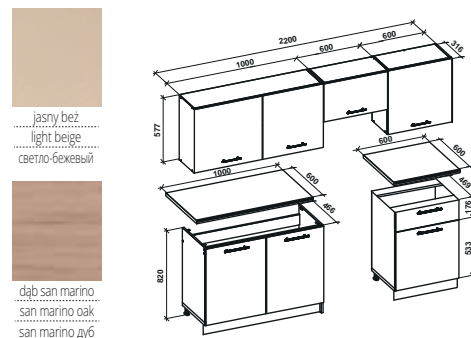

jasny beż  
light beige  
светло-бежевый

dąb san marino  
san marino oak  
сан марино дуб

### KATIA 220

dlugość zestawu: 220 cm, podnośniki gazowe, blat grubości 28 mm, regulacja szafek górnych i stopek szafek dolnych  
kolor: front - jasny beż mat / dąb san marino, korpus - biały, blat - biały  
length of the set: 220 cm, gas lifts, worktop thick. 28 mm  
adjustment of top and lower cabinets  
colors: front - light beige mat / san marino oak, body - white, worktop - white  
длина кухонного гарнитура: 220 см, газлифты, столешница толщиной 28 мм, регулируемые верхние и нижние шкафы, цвета: фасад - светло-бежевый мат / сан марино дуб, корпус - белый, столешница - белый

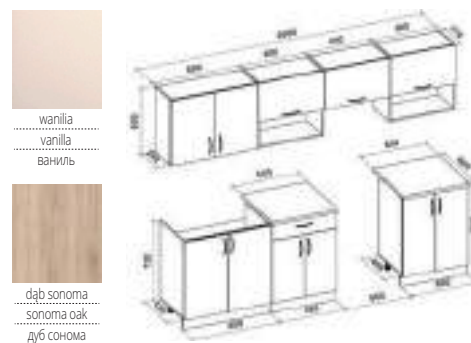

wanilia  
vanilla  
ваниль

dąb sonoma  
sonoma oak  
дуб сонома

### VIOLA 260

dlugość zestawu: 260 cm, podnośniki gazowe, blat grubości 28 mm, regulacja szafek górnych i stopek szafek dolnych  
kolor: front - wanilia, korpus - sonoma, blat - biały  
length of the set: 260 cm, gas lifts, worktop thick. 28 mm, adjustment of top and lower cabinets  
color: front - vanilla, body - sonoma oak, worktop - white  
длина кухонного гарнитура: 260 см, газлифты, столешница толщиной 28 мм, регулируемые верхние и нижние шкафы, цвета: фасад - ваниль, корпус - дуб сонома, столешница - белый

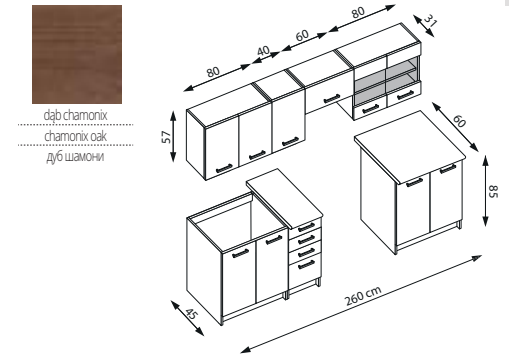

dąb chamonix  
chamonix oak  
дуб шамони

dąb chamonix  
chamonix oak  
дуб шамони

### AMANDA 1 260

dlugość zestawu: 260 cm, podnośniki gazowe, blat grubości 28 mm  
kolor: front - dąb chamonix, korpus - wenge, blat - granit  
length of the set: 260 cm, gas lifts, worktop thick. 28 mm  
color: front - chamonix oak, body - wenge, worktop - granite  
длина кухонного гарнитура: 260 см, газлифты, столешница толщиной 28 мм, цвета: фасад - дуб шамони, корпус - венге, столешница - гранит

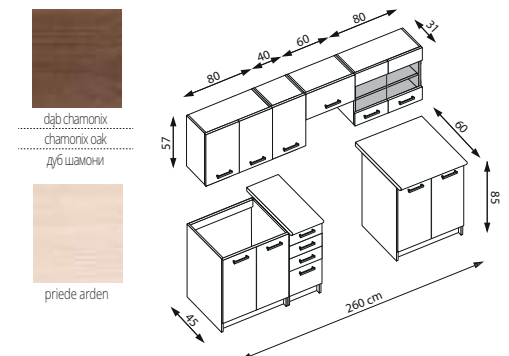

dąb chamonix  
chamonix oak  
дуб шамони

riede arden

### AMANDA 2 260

dlugość zestawu: 260 cm, podnośniki gazowe, blat grubości 28 mm  
kolor: front - dąb chamonix / riede arden, korpus - wenge, blat - granit  
length of the set: 260 cm, gas lifts, worktop thick. 28 mm  
color: front - chamonix oak / riede arden, body - wenge, worktop - granite  
длина кухонного гарнитура: 260 см, газлифты, столешница толщиной 28 мм, цвета: фасад - дуб шамони / риеде арден, корпус - венге, столешница - гранит

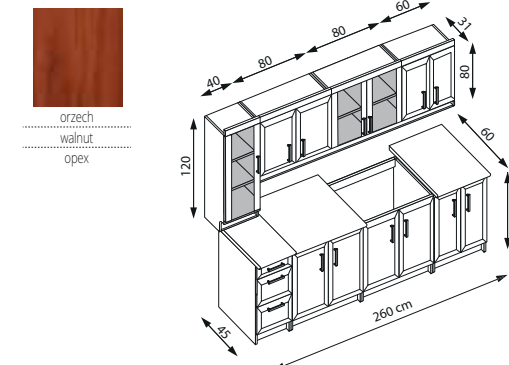

orzec  
walnut  
орех

orzec  
walnut  
орех

### MARGARET 3 260

dlugość zestawu: 260 cm, fronty wykonane z MDF, blat grubości 28 mm  
kolor: front - orzech, korpus - orzech, blat - orzech  
length of the set: 260 cm, MDF fronts, worktop thick. 28 mm  
color: front - walnut, frame - walnut, worktop - walnut  
длина кухонного гарнитура: 260 см, фасады выполнены из МДФ, столешница толщиной 28 мм, цвета: фасады - орех, корпус - орех, столешница - орех

NEW



## GENESIS + GENESIS S

material: ceramika / stal malowana  
 kolor: biały marmur - orzechowy - złoty  
 material: ceramic / painted steel  
 color: white marble / walnut / gold  
 материал: керамика / окрашенная сталь  
 цвет: белый мрамор / орех / золото



ø70 ø50  
 43 53

NEW



## CECILIA + CECILIA S

material: ceramika / stal malowana proszkowo  
 kolor: biały marmur - popielaty - złoty  
 material: ceramic / powder coated steel  
 color: white marble / grey / gold  
 материал: керамика / сталь с порошковым покрытием  
 цвет: белый мрамор / серый / золото



ø73 ø48  
 37 45

NEW



## MONOLIT

material: MDF okleinowany  
 kolor: biały marmur  
 material: laminated MDF  
 color: white marble  
 материал: ламинированный МДФ  
 цвет: белый мрамор

80  
 80  
 41

NEW



## MONOLIT

material: MDF okleinowany  
 kolor: czarny marmur  
 material: laminated MDF  
 color: black marble  
 материал: ламинированный МДФ  
 цвет: черный мрамор

80  
 80  
 41



## FORMOSA

zestaw 2 ław, material: spiek / stal malowana proszkowo  
 kolor: biały marmur  
 material: sintered stone / powder coated steel  
 color: white marble  
 комплект из 2 скамеек, материал: кварцевый агломерат / сталь с порошковым покрытием  
 цвет: белый мрамор



ø60 ø80  
 40 47



## FLAMINGO

zestaw 2 ław, material: spiek / stal malowana proszkowo  
 kolor: popielaty marmur  
 material: sintered stone / powder coated steel  
 color: grey marble  
 комплект из 2 скамеек, материал: кварцевый агломерат / сталь с порошковым покрытием  
 цвет: серый мрамор



ø60 ø80  
 40 46

NEW



## RAMONA

material: spiek / MDF okleinowany / stal malowana proszkowo  
 kolor: czarny marmur - orzechowy  
 material: sintered stone / laminated MDF / powder coated steel  
 color: black marble / walnut  
 материал: кварцевый агломерат / ламинированный МДФ / сталь с порошковым покрытием  
 цвет: черный мрамор / орех



121  
 61  
 45



## ADRIANNA

material: MDF okleinowany / stal malowana proszkowo  
 kolor: biały marmur - czarny  
 material: laminated MDF / powder coated steel  
 color: white marble / black  
 материал: ламинированный МДФ / сталь с порошковым покрытием  
 цвет: белый мрамор / черный



ø56  
 52



## FERRARA

material: MDF okleinowany / stal malowana proszkowo  
 kolor: popielaty marmur - czarny  
 material: laminated MDF / powder coated steel  
 color: grey marble / black  
 материал: ламинированный МДФ / сталь с порошковым покрытием  
 цвет: серый мрамор / черный



75  
 41



## MINERWA

material: szkło / stal malowana proszkowo  
 kolor: popielaty marmur - czarny  
 material: glass / powder coated steel  
 color: grey marble / black  
 материал: стекло / сталь с порошковым покрытием  
 цвет: серый мрамор / черный



ø80  
 42



## INFINITY 2

material: spiek / stal malowana proszkowo  
 kolor: popielaty marmur  
 material: sintered stone / powder coated steel  
 color: grey marble  
 материал: кварцевый агломерат / сталь с порошковым покрытием  
 цвет: серый мрамор

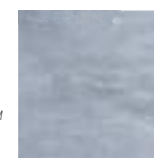

120  
 60  
 45



## INFINITY 2 KWADRAT

material: spiek / stal malowana proszkowo  
 kolor: popielaty marmur  
 material: sintered stone / powder coated steel  
 color: grey marble  
 материал: кварцевый агломерат / сталь с порошковым покрытием  
 цвет: серый мрамор

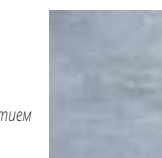

55  
 55  
 55



## UNIVERSE 2

material: spiek / stal malowana proszkowo  
 kolor: popielaty marmur  
 material: sintered stone / powder coated steel  
 color: grey marble  
 материал: кварцевый агломерат / сталь с порошковым покрытием  
 цвет: серый мрамор

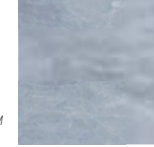

120  
 60  
 45



## UNIVERSE 2 KWADRAT

material: spiek / stal malowana proszkowo  
 kolor: popielaty marmur  
 material: sintered stone / powder coated steel  
 color: grey marble  
 материал: кварцевый агломерат / сталь с порошковым покрытием  
 цвет: серый мрамор

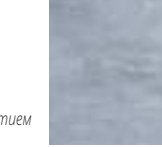

55  
 55  
 55



## MACAO

material: płyta meblowa okleinowana - melamina / stal malowana proszkowo, kolor: popielaty - czarny  
 material: laminated chipboard - melamine / powder coated steel  
 color: grey / black  
 материал: шпонированный мебельный щит - меламин / сталь с порошковым покрытием  
 цвет: серый - черный



ø80  
 36



## KIM

material: MDF okleinowany / stal malowana proszkowo  
 kolor: biały marmur - czarny  
 material: laminated MDF / powder coated steel  
 color: white marble / black  
 материал: шпонированный МДФ / сталь с порошковым покрытием  
 цвет: белый мрамор - черный



ø50  
 40

NEW



ø54  
53

**GIZA**

materiał: kompozyt - tlenek magnezu  
kolor: biały  
material: composite - magnesium oxide  
color: white  
материал: композит - оксид магния  
цвет: белый

NEW



ø41  
46

**FARA**

materiał: kompozyt - tlenek magnezu  
kolor: biały  
material: composite - magnesium oxide  
color: white  
материал: композит - оксид магния  
цвет: белый



ø60  
41

**NUBIRA**

materiał: MDF okleinowany / stal malowana proszkowo  
kolor: biały marmur - czarny  
material: laminated MDF / powder coated steel  
color: white marble / black  
материал: МДФ ламинированная / сталь с порошковым покрытием, цвет: белый мрамор - черный



ø40  
51

**NUBIRA-S**

materiał: MDF okleinowany / stal malowana proszkowo  
kolor: biały marmur - czarny  
material: laminated MDF / powder coated steel  
color: white marble / black  
материал: МДФ ламинированная / сталь с порошковым покрытием, цвет: белый мрамор - черный



ø40  
52

**PATRIZIA**

materiał: szkło / stal malowana proszkowo  
kolor: blat - biały marmur, noga - biały  
material: glass / powder coated steel  
color: top - white marble, frame - white  
материал: стекло / сталь с порошковым покрытием  
цвет: столешница - белый мрамор, рама - белая



ø40  
52

**PATRIZIA**

materiał: szkło / stal malowana proszkowo  
kolor: blat - czarny marmur, noga - biały  
material: glass / powder coated steel  
color: top - black marble, frame - white  
материал: стекло / сталь с порошковым покрытием  
цвет: столешница - черный мрамор, рама - белая



ø43  
35  
ø53  
45

**OREO**

zestaw 2 ław, materiał: MDF okleinowany / stal malowana proszkowo, kolor: biały marmur - czarny  
set of two, material: laminated MDF / powder coated steel  
color: white marble / black  
комплект из двух, материал: ламинированная МДФ / окрашенная сталь, цвет: белый мрамор - черный



110  
60  
43

**BLANCA**

materiał: MDF okleinowany / stal malowana proszkowo  
kolor: biały marmur - czarny  
material: laminated MDF / powder coated steel  
color: white marble / black  
материал: ламинированная МДФ / сталь с порошковым покрытием, цвет: белый мрамор / черный

NEW



ø50  
52

**TRIBECA**

materiał: ceramika / stal nierdzewna  
kolor: biały marmur - złoty  
material: ceramic / stainless steel  
color: white marble or black marble / gold  
материал: керамика / нержавеющей сталь  
цвет: белый мрамор / золото

NEW



ø50  
52

**TRIBECA**

materiał: ceramika / stal nierdzewna  
kolor: czarny marmur - złoty  
material: ceramic / stainless steel  
color: black marble / black / gold  
материал: керамика / нержавеющей сталь  
цвет: белый мрамор / золото



ø80  
36

**ANTICA**

materiał: MDF okleinowany / stal malowana proszkowo  
kolor: biały marmur - czarny  
material: laminated MDF / powder coated steel  
color: white marble / black  
материал: ламинированная МДФ / сталь с порошковым покрытием, цвет: белый мрамор - черный



ø80  
36

**ANTICA**

materiał: MDF okleinowany / stal malowana proszkowo  
kolor: czarny marmur - czarny  
material: laminated MDF / powder coated steel, color: black marble / black  
материал: ламинированная МДФ / сталь с порошковым покрытием  
цвет: черный мрамор / черный

NEW



ø50  
52

**MORENA**

materiał: ceramika / stal malowana proszkowo  
kolor: zielony marmur - czarny - złoty  
material: ceramic / powder coated steel  
color: green marble / black / gold  
материал: керамика / сталь с порошковым покрытием  
цвет: зеленый мрамор / черный / золото

NEW



ø50  
57

**SCALITA**

materiał: ceramika / stal malowana proszkowo  
kolor: czarny marmur - czarny - złoty  
material: ceramic / powder coated steel  
color: black marble / black / gold  
материал: керамика / сталь с порошковым покрытием  
цвет: черный мрамор / черный / золото



ANTICA-M  
ø55  
41  
ANTICA-S  
ø40  
45

**ANTICA-M + ANTICA-S**

materiał: MDF okleinowany / stal malowana proszkowo  
kolor: biały marmur - czarny  
material: laminated MDF / powder coated steel  
color: white marble / black  
материал: ламинированная МДФ / сталь с порошковым покрытием, цвет: белый мрамор / черный



120  
60  
47

**EMBOSA**

materiał: MDF lakierowany / stal malowana proszkowo  
kolor: czarny - złoty  
material: lacquered MDF / powder coated steel  
color: black / gold  
материал: МДФ лакированная / сталь с порошковым покрытием  
цвет: черный / золотой

NEW



## HARISSA B

materiał: MDF okleinowany / stal malowana proszkowo  
 kolory: stelaż - czarny, blat - biały marmur lub czarny marmur  
 materiał: laminated MDF / powder coated steel  
 colors: frame - black, top - white marble or black marble  
 материал: ламинированный МДФ / сталь с порошковым покрытием  
 цвета: каркас - черный, столешница - белый мрамор или черный мрамор

NEW



## HARISSA G

materiał: MDF okleinowany / stal malowana proszkowo  
 kolory: stelaż - złoty, blat - biały marmur lub czarny marmur  
 materiał: laminated MDF / powder coated steel  
 colors: frame - gold, top - white marble or black marble  
 материал: ламинированный МДФ / сталь с порошковым покрытием  
 цвета: каркас - золото, столешница - белый мрамор или черный мрамор

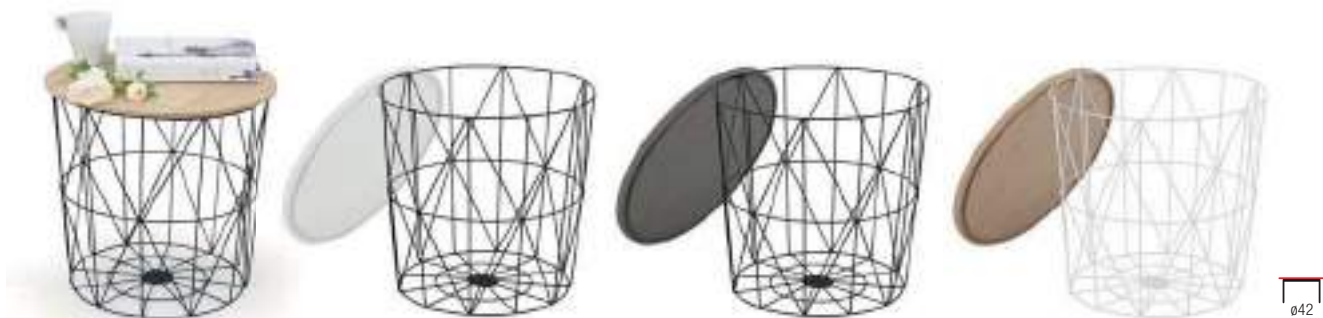

## MARIFFA

materiał: MDF + okleina naturalna / stal malowana proszkowo  
 kolory: naturalny - czarny, biały - czarny, popielaty - czarny lub naturalny - biały  
 materiał: MDF + natural veneer / powder coated steel  
 colors: natural / black, white / black, grey / black, natural / white  
 материал: МДФ + натуральный шпон / окрашенная сталь  
 цвета: натуральный / черный, белый / черный, серый / черный или натуральный / белый



## SUSANNA

zestaw 2 ław, materiał: MDF okleinowany / stal malowana proszkowo, kolor: biały marmur - czarny  
 set of two, materiał: laminated MDF / powder coated steel  
 color: white marble / black  
 комплект 2 стола, материал: ламинированный МДФ / сталь с порошковым покрытием, цвет: белый мрамор / черный



## TWINS

zestaw 2 ław, materiał: szkło z imitacją kamienia / stal malowana proszkowo  
 kolor: popielaty - brązowy  
 set of two, materiał: glass with stone effect / powder coated steel  
 color: grey / brown  
 комплект 2 стола, материал: стекло с имитацией камня / окрашенная сталь  
 цвет: серый / коричневый



## ISABELLE

materiał: szkło / stal chromowana  
 kolor: blat - ciemny marmur, stelaż - champagne  
 materiał: glass / chrome steel  
 color: top - dark marble, frame - champagne  
 материал: стекло / хромированная сталь  
 цвет: столешница - темный мрамор, ноги - шампанское



## ISMENA

materiał: szkło / stal malowana proszkowo  
 kolor: czarny - złoty  
 materiał: glass / powder coated steel  
 color: black / gold  
 материал: стекло / сталь с порошковым покрытием  
 цвет: черно - золотой



## AFINA

materiał: szkło / stal nierdzewna  
 kolor: lustro - złoty  
 materiał: glass / stainless steel  
 color: mirror / gold  
 материал: стекло / нержавеющая сталь  
 цвет: зеркало - золото



## UNIVERSE KWADRAT

materiał: szkło / stal nierdzewna  
 kolor: dymiony - złoty  
 materiał: glass / stainless steel  
 color: smoked / gold  
 материал: стекло / нержавеющая сталь  
 цвет: дымчато / золотой



## SELENA

materiał: szkło / stal nierdzewna  
 kolor: dymiony - złoty, dymiony - chrom  
 materiał: glass / stainless steel  
 color: smoked / gold, smoked / chrome  
 материал: стекло / нержавеющая сталь  
 цвет: дымчато / золотой, дымчато / хром



## PAOLA

zestaw 2 ław, materiał: MDF okleinowany / stal malowana proszkowo  
 kolor: biały marmur - złoty  
 set of two, materiał: laminated MDF / powder coated steel  
 color: white marble / gold  
 комплект 2 стола, материал: ламинированный МДФ / сталь с порошковым покрытием  
 цвет: белый мрамор / золотой белый



## AFINA S

materiał: szkło / stal nierdzewna  
 kolor: lustro - złoty  
 materiał: glass / stainless steel  
 color: mirror / gold  
 материал: стекло / нержавеющая сталь  
 цвет: зеркало - золото



## UNIVERSE

materiał: szkło / stal nierdzewna  
 kolor: dymiony - złoty  
 materiał: glass / stainless steel  
 color: smoked / gold  
 материал: стекло / нержавеющая сталь  
 цвет: дымчато / золотой



## MADISON

materiał: szkło / stal malowana proszkowo  
 kolor: biały marmur - złoty  
 materiał: glass / powder coated steel  
 color: white marble / gold  
 материал: стекло / сталь с порошковым покрытием  
 цвет: белый мрамор / золотой

NEW COLOR



## PAOLA

zestaw 2 ław, materiał: MDF okleinowany / stal malowana proszkowo  
 kolor: biały marmur - srebrny  
 set of two, materiał: laminated MDF / powder coated steel  
 color: white marble / silver  
 комплект 2 стола, материал: ламинированный МДФ / сталь с порошковым покрытием  
 цвет: белый мрамор / серебро



NEW

**MERCURY 2**

zestaw 2 ław, materiał: szkło / stal nierdzewna  
 kolor: biały marmur  
 set of two, material: glass / stainless steel  
 color: white marble  
 комплект 2 стола, материал: стекло / нержавеющая сталь  
 цвет: белый мрамор

ø60  
 ø80  
 38  
 45

**MERCURY**

zestaw 2 ław, materiał: szkło / stal nierdzewna  
 kolor: dymiony  
 set of two, material: glass / stainless steel  
 color: smoked  
 комплект 2 стола, материал: стекло / нержавеющая сталь  
 цвет: дымчатый

ø60  
 ø80  
 38  
 45

**INFINITY KWADRAT**

materiał: szkło / stal nierdzewna  
 kolor: dymiony  
 material: glass / stainless steel  
 color: smoked  
 материал: стекло / нержавеющая сталь  
 цвет: дымчатый

55  
 55  
 55

**INFINITY**

materiał: szkło / stal nierdzewna  
 kolor: dymiony  
 material: glass / stainless steel  
 color: smoked  
 материал: стекло / нержавеющая сталь  
 цвет: дымчатый

120  
 60  
 45

**FABIOLA**

materiał: szkło / stal nierdzewna  
 kolor: dymiony  
 material: glass / stainless steel  
 color: smoked  
 материал: стекло / нержавеющая сталь  
 цвет: дымчатый

100  
 100  
 45

**CRISTINA**

materiał: szkło / stal nierdzewna  
 kolor: dymiony  
 material: glass / stainless steel  
 color: smoked  
 материал: стекло / нержавеющая сталь  
 цвет: дымчатый

80  
 70  
 30

**UNIVERSE KWADRAT**

materiał: szkło / stal nierdzewna  
 kolor: dymiony - srebrny  
 material: glass / stainless steel  
 color: smoked / silver  
 материал: стекло / нержавеющая сталь  
 цвет: дымчато / серебристый

55  
 55  
 55

**UNIVERSE**

materiał: szkło / stal nierdzewna  
 kolor: dymiony - srebrny  
 material: glass / stainless steel  
 color: smoked / silver  
 материал: стекло / нержавеющая сталь  
 цвет: дымчато / серебристый

120  
 60  
 45

**VENUS-S**

materiał: szkło / stal nierdzewna  
 kolor: dymiony  
 material: glass / stainless steel  
 color: smoked  
 материал: стекло / нержавеющая сталь  
 цвет: дымчатый

ø50  
 55

**VENUS**

materiał: szkło / stal nierdzewna  
 kolor: dymiony  
 material: glass / stainless steel  
 color: smoked  
 материал: стекло / нержавеющая сталь  
 цвет: дымчатый

ø80  
 44

**MORIA**

materiał: szkło / stal chromowana  
 kolor: czarny - chrom  
 material: glass / chrome steel  
 color: black / chrome  
 материал: стекло / хромированная сталь  
 цвет: черный / хром

ø82  
 40

**MORIA**

materiał: szkło / stal chromowana  
 kolor: czarny - miedziany  
 material: glass / chrome steel  
 color: black / copper  
 материал: стекло / хромированная сталь  
 цвет: черный / медь

ø82  
 40

**OLIVIA**

materiał: szkło / stal nierdzewna  
 kolor: dymiony  
 material: glass / stainless steel  
 color: smoked  
 материал: стекло / нержавеющая сталь  
 цвет: дымчатый

ø81  
 47

**AURORA**

materiał: szkło / stal nierdzewna  
 kolor: dymiony  
 material: glass / stainless steel  
 color: smoked  
 материал: стекло / нержавеющая сталь  
 цвет: дымчатый

120  
 60  
 45

**ALISON**

materiał: MDF lakierowany / stal nierdzewna  
 kolor: biały  
 material: lacquered MDF / stainless steel  
 color: white  
 материал: окрашенный МДФ / нержавеющая сталь  
 цвет: белый

120  
 70  
 42

**MIRA**

materiał: szkło / stal chromowana  
 kolor: lustro - miedziany  
 material: glass / chrome steel  
 color: mirror / copper  
 материал: стекло / хромированная сталь  
 цвет: зеркало - медь

ø42  
 46



**PATO**

materiał: szkło / stal malowana proszkowo  
 kolor: dymiony  
 material: glass / powder coated steel  
 color: smoked  
 материал: стекло / сталь с порошковым покрытием  
 цвет: дымчатый

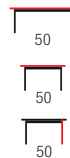

**LOBO**

materiał: szkło / stal malowana proszkowo  
 kolor: dymiony  
 material: glass / powder coated steel  
 color: smoked  
 материал: стекло / сталь с порошковым покрытием  
 цвет: дымчатый



**GARMINA**

zestaw 2 ław, materiał: MDF okleinowany / rattan syntetyczny / stal malowana proszkowo, kolor: dąb złoty - czarny  
 set of two, material: laminated MDF / powder coated steel  
 color: golden oak / black  
 комплект 2 стола, материал: ламинированный МДФ / сталь с порошковым покрытием, цвет: дуб золотой / черный



**DAKOTA**

materiał: szkło / rattan syntetyczny / stal malowana proszkowo  
 kolor: dymiony - naturalny  
 material: glass / synthetic rattan / powder coated steel  
 color: smoked / natural  
 материал: стекло / синтетический ротанг / сталь с порошковым покрытием, цвет: дымчатый / натуральный

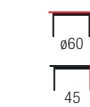

**ROSALIA**

materiał: szkło / stal malowana proszkowo  
 kolor: bezbarwny - czarny  
 material: glass / powder coated steel  
 color: transparent / black  
 материал: стекло / сталь с порошковым покрытием  
 цвет: прозрачный / черный



**ANTILLA**

zestaw 2 ław, materiał: szkło / stal malowana proszkowo  
 kolor: dymiony - czarny  
 set of two, material: glass / powder coated steel  
 color: smoked / black  
 комплект 2 стола, материал: стекло / сталь с порошковым покрытием  
 цвет: дымчато / черный

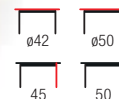

**DELPHI**

materiał: MDF + okleina naturalana / stal malowana proszkowo  
 kolor: orzechowy - czarny  
 material: MDF + natural veneer / powder coated steel  
 color: walnut / black  
 материал: МДФ + натуральный шпон / сталь с порошковым покрытием  
 цвет: орех / черный



**ZENGA**

materiał: szkło / MDF okleinowany / stal malowana proszkowo  
 kolor: dąb złoty - czarny  
 material: glass / laminated MDF / powder coated steel  
 color: golden oak / black  
 материал: стекло / ламинированный МДФ / сталь с порошковым покрытием  
 цвет: дуб золотой / черный

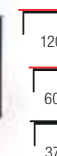

**AMINA**

materiał: szkło / stal malowana proszkowo  
 kolor: dymiony - czarny  
 material: glass / powder coated steel  
 color: smoked / black  
 материал: стекло / сталь с порошковым покрытием  
 цвет: дымчато / черный

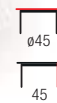

**CANARIA**

materiał: szkło / stal nierdzewna  
 kolor: bezbarwny  
 material: glass / stainless steel  
 color: transparent  
 материал: стекло / нержавеющая сталь  
 цвет: бесцветный



**TINA**

materiał: stal malowana proszkowo  
 kolor: czarny  
 material: powder coated steel  
 color: black  
 материал: окрашенная сталь  
 цвет: черный



**PAMPA**

ława z pufami, materiał: MDF okleinowany / stal malowana proszkowo / tkanina  
 kolor: orzech - popielaty - czarny  
 coffee table with pouffes, material: laminated MDF / powder coated steel / cloth  
 color: walnut / black matt  
 журнальный столик с пуфами, материал: шпонированный МДФ / сталь с порошковым покрытием / ткань, цвет: орех - серый - черный



**SEVILLA**

materiał: płyta meblowa okleinowana  
 kolor: dąb craft - czarny mat  
 material: laminated chipboard  
 color: craft oak / black matt  
 материал: шпонированный мебельный щит  
 цвет: крафтовый дуб - черный матовый



**ALMA**

materiał: szkło / stal chromowana  
 kolor: blat - bezbarwny  
 material: glass / chrome steel  
 color: top - transparent  
 материал: стекло / хромированная сталь  
 цвет: столешница - бесцветный

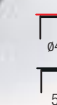

**SARDINIA**

materiał: szkło / stal nierdzewna  
 kolor: bezbarwny  
 material: glass / stainless steel  
 color: transparent  
 материал: стекло / нержавеющая сталь  
 цвет: бесцветный



**IRIS**

materiał: szkło / stal chromowana  
 material: glass / chrome steel  
 материал: стекло / хромированная сталь



**MINERWA 2**

materiał: MDF okleinowany / stal malowana proszkowo  
 kolor: dąb złoty - czarny  
 material: laminated MDF / powder coated steel  
 color: golden oak / black  
 материал: шпонированный МДФ / сталь с порошковым покрытием  
 цвет: золотой дуб - черный



**VOLTA**

materiał: MDF okleinowany / stal malowana proszkowo  
 kolor: dąb złoty - czarny  
 material: laminated MDF / powder coated steel  
 color: golden oak / black  
 материал: ламинированный МДФ / сталь с порошковым покрытием  
 цвет: дуб золотой / черный



NEW



120  
60  
41

## BORNEO LAW-1

materiał: płyta meblowa laminowana / MDF laminowany / płyta HDF laminowana / polipropylen  
kolor: dąb artisan - naturalny  
material: laminated chipboard / laminated MDF / laminated HDF board / polypropylene  
color: artisan oak / natural  
материал: ламинированная ДСП / ламинированный МДФ / ламинированная ДВП повышенной плотности / полипропилен, цвет: дуб артизан / натуральный

NEW



110  
60  
45

## BALI LAW-1

materiał: płyta meblowa laminowana / MDF laminowany / płyta HDF laminowana  
kolor: czarny - naturalny  
material: laminated chipboard / laminated MDF / laminated HDF board  
color: black / natural  
материал: ламинированная ДСП / ламинированный МДФ / ламинированная ДВП повышенной плотности, цвет: черный / натуральный



120  
60  
55

## HORUS-LAW

materiał: blat - płyta formowana, na obrzeżach drewno lite, nogi - stal malowana proszkowo  
kolor: blat - jasny dąb, nogi - czarne  
material: top - veneered board, solid wood on edges, legs - powder coated steel  
color: top - light oak, legs - black  
материал: столешница - шпонированная плита, массив по краям, ножки - сталь с порошковым покрытием, цвет: столешница - светлый дуб, ножки - черный



120  
60  
55

## VENOM-U-LAW

materiał: blat - płyta meblowa okleinowana, na obrzeżach ABS, nogi - stal malowana proszkowo, kolor: blat - dąb wotan, nogi - czarne  
material: top - laminated chipboard, ABS plastic on edges, legs - powder coated steel  
color: top - wotan oak, legs - black  
материал: верх - ламинированная ДСП, ABS - пластик по краям, ножки - сталь с порошковым покрытием, цвет: столешница - дуб вотан, ножки - черный



110  
60  
46

## MURANO LAW-1

materiał: MDF okleinowany / płyta meblowa okleinowana / stal malowana proszkowo  
kolor: dąb artisan - czarny  
material: laminated MDF / laminated chipboard / powder coated steel  
color: artisan oak / black  
материал: шпонированный МДФ / шпонированный мебельный щит / сталь с порошковым покрытием, цвет: дуб артизан - черный



92  
50  
40

## RANDOM LAW-1

materiał: MDF okleinowany / płyta meblowa okleinowana / polipropylen  
kolor: dąb wotan - czarny  
material: laminated MDF / laminated chipboard / polypropylene  
color: wotan oak / black  
материал: шпонированный МДФ / шпонированный мебельный щит / полипропилен, цвет: дуб вотан - черный



110  
65  
45

## ESPINOZA PROSTOKĄT

materiał: MDF okleinowany / szkło / stal malowana proszkowo  
kolor: dąb naturalny - czarny  
material: laminated MDF / glass / powder coated steel  
color: natural oak / black  
материал: ламинированный МДФ / стекло / сталь с порошковым покрытием, цвет: натуральный дуб / черный



105  
55  
45

## ARTIGA

materiał: MDF okleinowany / stal malowana proszkowo / szkło  
kolor: dąb złoty - czarny  
material: laminated MDF / powder coated steel / glass  
color: golden oak / black  
материал: ламинированный МДФ / сталь с порошковым покрытием / стекло, цвет: дуб золотой / черный



100  
60  
39

## VESPA

materiał: płyta meblowa okleinowana - melamina / stal malowana proszkowo  
kolor: naturalny - czarny  
material: laminated chipboard - melamine / powder coated steel  
color: natural / black  
материал: шпонированный мебельный щит - меламин / сталь с порошковым покрытием, цвет: натуральный - черный



53  
53  
30

## VESPA S

materiał: płyta meblowa okleinowana - melamina / stal malowana proszkowo  
kolor: naturalny - czarny  
material: laminated chipboard - melamine / powder coated steel  
color: natural / black  
материал: шпонированный мебельный щит - меламин / сталь с порошковым покрытием, цвет: натуральный - черный



110  
60  
45

## XENA PROSTOKĄT

materiał: MDF okleinowany / szkło / stal malowana proszkowo  
kolor: dąb naturalny - czarny  
material: laminated MDF / glass / powder coated steel  
color: natural oak / black  
материал: ламинированный МДФ / стекло / сталь с порошковым покрытием, цвет: натуральный дуб / черный



60  
60  
45

## XENA KWADRAT

materiał: MDF okleinowany / szkło / stal malowana proszkowo  
kolor: dąb naturalny - czarny  
material: laminated MDF / glass / powder coated steel  
color: natural oak / black  
материал: ламинированный МДФ / стекло / сталь с порошковым покрытием, цвет: натуральный дуб / черный



85  
80  
43+64

## PODIUM

materiał: MDF okleinowany - melamina / stal malowana proszkowo  
kolor: naturalny - czarny  
material: laminated MDF - melamine / powder coated steel  
color: natural / black  
материал: шпонированный МДФ - меламин / сталь с порошковым покрытием, цвет: натуральный - черный



120  
65  
40

## ZIGGY

materiał: MDF okleinowany / stal malowana proszkowo  
kolor: dąb złoty - czarny  
material: laminated MDF / powder coated steel  
color: golden oak / black  
материал: ламинированная ДСП / сталь с порошковым покрытием, цвет: золотой дуб - черный



67  
50

## CROSS

materiał: płyta meblowa okleinowana  
kolory: dąb wotan - czarny lub dąb złoty - biały  
material: laminated chipboard  
colors: wotan oak / black, golden oak / white  
материал: ламинированная ДСП  
цвета: дуб вотан / черный или дуб золотой / белый



100  
64  
50

## LIBRA

materiał: płyta meblowa okleinowana  
kolory: dąb wotan - czarny lub dąb złoty - biały  
material: laminated chipboard  
colors: wotan oak / black, golden oak / white  
материал: ламинированная ДСП  
цвета: дуб вотан / черный или дуб золотой / белый



## CAROLINA

material: MDF okleinowany / stal malowana proszkowo  
 kolor: dąb złoty - czarny  
 material: laminated MDF / powder coated steel  
 color: golden oak / black  
 материал: ламинированный МДФ / сталь с порошковым покрытием  
 цвет: золотистый дуб / черный

120  
60  
41



## CAMILA

material: MDF okleinowany / stal malowana proszkowo  
 kolor: dąb złoty - czarny  
 material: laminated MDF / powder coated steel  
 color: golden oak / black  
 материал: ламинированный МДФ / сталь с порошковым покрытием  
 цвет: золотистый дуб / черный

ø80  
41



## TULUZA

material: MDF okleinowany / stal malowana proszkowo  
 kolor: orzech miódowy - czarny  
 material: laminated MDF / powder coated steel  
 color: honey walnut / black  
 материал: МДФ ламинированная / сталь с порошковым покрытием  
 цвет: орех медовый - черный

120  
55  
41



## FREGATA

material: MDF okleinowany / stal malowana proszkowo  
 kolor: orzech miódowy - czarny  
 material: laminated MDF / powder coated steel  
 color: honey walnut / black  
 материал: МДФ ламинированная / сталь с порошковым покрытием  
 цвет: орех медовый - черный

84  
80  
30



## BROOKLYN-S

material: MDF okleinowany / stal malowana proszkowo  
 kolor: dąb naturalny - czarny  
 material: laminated MDF / powder coated steel  
 color: natural oak / black  
 материал: ламинированный МДФ / сталь с порошковым покрытием  
 цвет: натуральный дуб / черный

ø45  
45



## BROOKLYN

material: MDF okleinowany / stal malowana proszkowo  
 kolor: dąb naturalny - czarny  
 material: laminated MDF / powder coated steel  
 color: natural oak / black  
 материал: ламинированный МДФ / сталь с порошковым покрытием  
 цвет: натуральный дуб / черный

ø80  
37



## LAVIDA

material: MDF okleinowany / stal malowana proszkowo  
 kolor: dąb złoty - czarny  
 material: laminated MDF / powder coated steel  
 color: golden oak / black  
 материал: МДФ ламинированная / сталь с порошковым покрытием  
 цвет: дуб золотой - черный

110  
60  
43



## CAPRI

material: MDF okleinowany / stal malowana proszkowo  
 kolor: dąb san remo - czarny  
 material: laminated MDF / powder coated steel  
 color: san remo oak / black  
 материал: ламинированная МДФ / окрашенная сталь  
 цвет: дуб сан ремо / черный

110  
64  
42



## LUANA

material: MDF okleinowany / stal malowana proszkowo  
 kolor: dąb złoty - czarny  
 material: laminated MDF / powder coated steel  
 color: golden oak / black  
 материал: МДФ ламинированная / сталь с порошковым покрытием  
 цвет: дуб золотой - черный

ø86  
40



## JACKSONA

material: MDF okleinowany / rattan syntetyczny / stal malowana proszkowo  
 kolor: dąb złoty - czarny  
 material: laminated MDF / synthetic rattan / powder coated steel  
 color: golden oak / black  
 материал: ламинированный МДФ / синтетический ротанг / сталь с порошковым покрытием  
 цвет: золотистый дуб / черный

105  
55  
44



## EMILY

material: MDF okleinowany / stal malowana proszkowo  
 kolor: beton - czarny  
 material: laminated MDF / powder coated steel  
 color: concrete / black  
 материал: ламинированный МДФ / сталь с порошковым покрытием  
 цвет: бетон / черный

110  
60  
42



## EMILY

material: MDF okleinowany / stal malowana proszkowo  
 kolor: dąb san remo - czarny  
 material: laminated MDF / powder coated steel  
 color: san remo oak / black  
 материал: ламинированный МДФ / сталь с порошковым покрытием  
 цвет: дуб сан ремо / черный

110  
60  
42



## KARIDA-S + KARIDA

material: MDF + okleina naturalna / stal malowana proszkowo  
 kolor: dąb naturalny - czarny  
 material: MDF + natural veneer / powder coated steel  
 color: natural oak / black  
 материал: МДФ + натуральный шпон / сталь с порошковым покрытием  
 цвет: натуральный дуб / черный

KARIDA-S  
ø45  
49  
KARIDA  
ø80  
41



## FLORENCE

material: MDF okleinowany / rattan syntetyczny / stal malowana proszkowo  
 kolor: dąb naturalny - czarny  
 material: laminated MDF / synthetic rattan / powder coated steel  
 color: natural oak / black  
 материал: ламинированный МДФ / синтетический ротанг / сталь с порошковым покрытием  
 цвет: натуральный дуб / черный

ø80  
45



## EMILY

material: MDF okleinowany / stal malowana proszkowo  
 kolor: dąb dziki - czarny  
 material: laminated MDF / powder coated steel  
 color: wild oak / black  
 материал: ламинированный МДФ / сталь с порошковым покрытием  
 цвет: дикий дуб / черный

110  
60  
42



## EMILY

material: MDF okleinowany / stal malowana proszkowo  
 kolor: dąb złoty - czarny  
 material: laminated MDF / powder coated steel  
 color: golden oak / black  
 материал: ламинированный МДФ / сталь с порошковым покрытием  
 цвет: золотой дуб / черный

110  
60  
42



## SABROSA

zestaw 2 law, materiał: MDF okleinowany / stal malowana proszkowo, kolor: dąb złoty - czarny  
set of two, material: laminated MDF / powder coated steel, color: golden oak / black  
комплект 2 стола, материал: МДФ ламинированный / сталь с порошковым покрытием, цвет: дуб золотой - черный

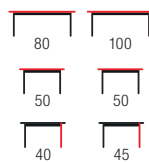

## ALASKA

zestaw 2 law, materiał: MDF okleinowany / stal malowana proszkowo, kolor: dąb złoty - czarny  
set of two, material: laminated MDF / powder coated steel, color: golden oak / black  
комплект 2 стола, материал: ламинированный МДФ / сталь с порошковым покрытием, цвет: дуб золотой / черный

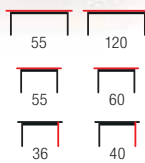

## NICEA 2

zestaw 2 law, materiał: MDF okleinowany / stal malowana proszkowo, kolor: dąb złoty - czarny  
set of two, material: laminated MDF / powder coated steel, color: golden oak / black  
комплект из двух, материал: ламинированный МДФ / сталь с порошковым покрытием, цвет: золотистый дуб / черный



## MENTONA 2

zestaw 2 law, materiał: MDF okleinowany / stal malowana proszkowo, kolor: dąb złoty - czarny  
set of two, material: laminated MDF / powder coated steel, color: golden oak / black  
комплект из двух, материал: ламинированный МДФ / сталь с порошковым покрытием, цвет: золотистый дуб / черный

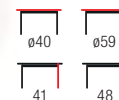

## COSTANZA

materiał: szkło / MDF okleinowany / stal malowana proszkowo, kolor: dąb naturalny - czarny  
material: glass / laminated MDF / powder coated steel, color: natural oak / black  
материал: стекло / ламинированный МДФ / сталь с порошковым покрытием, цвет: натуральный дуб / черный

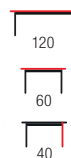

## OREO

zestaw 2 law, materiał: MDF okleinowany / stal malowana proszkowo, kolor: orzechowy - czarny  
set of two, material: laminated MDF / powder coated steel, color: walnut / black  
комплект из двух, материал: ламинированная МДФ / окрашенная сталь, цвет: орех / черный

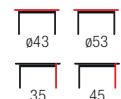

## MUSAKA

materiał: MDF okleinowany / stal malowana proszkowo, kolor: orzechowy - czarny  
material: laminated MDF / powder coated steel, color: walnut / black  
материал: ламинированный МДФ / сталь с порошковым покрытием, цвет: орех / черный



## TRAFICA

materiał: MDF + okleina naturalna / stal malowana proszkowo, kolor: naturalny - czarny  
material: MDF + natural veneer / powder coated steel, color: natural / black  
материал: МДФ + натуральный шпон / сталь с порошковым покрытием, цвет: натуральный / черный

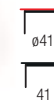

## KIRBY

materiał: MDF okleinowany / stal malowana proszkowo, kolor: ciemny dąb sonoma - czarny  
material: laminated MDF / powder coated steel, color: dark sonoma oak / black  
материал: ламинированная МДФ / окрашенная сталь, цвет: темный дуб сонома / черный

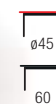

## OREO

zestaw 2 law, materiał: MDF okleinowany / stal malowana proszkowo, kolor: dąb złoty - czarny  
set of two, material: laminated MDF / powder coated steel, color: golden oak / black  
комплект из двух, материал: ламинированная МДФ / окрашенная сталь, цвет: золотой дуб / черный

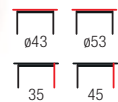

## OREO

zestaw 2 law, materiał: MDF okleinowany / stal malowana proszkowo, kolor: dąb san remo - czarny  
set of two, material: laminated MDF / powder coated steel, color: san remo oak / black  
комплект из двух, материал: ламинированная МДФ / окрашенная сталь, цвет: дуб сан ремо / черный

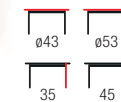

## COMPACT

materiał: MDF okleinowany / eco skóra / stal malowana proszkowo, kolor: dąb złoty - czarny  
material: laminated MDF / eco leather / powder coated steel, color: golden oak / black  
материал: ламинированный МДФ / эко-кожа / сталь с порошковым покрытием, цвет: золотистый дуб / черный



## MASHA

materiał: MDF + korek / stal malowana proszkowo, kolor: naturalny - czarny  
material: MDF + cork / powder coated steel, color: natural / black  
материал: МДФ + пробка / сталь с порошковым покрытием, цвет: натуральный / черный



## SASHA

materiał: MDF + korek / MDF lakierowany / stal malowana proszkowo, kolor: naturalny - czarny  
material: MDF + cork / lacquered MDF / powder coated steel, color: natural / black  
материал: МДФ + пробка / лакированный МДФ / сталь с порошковым покрытием, цвет: натуральный / черный



## NUBIRA

materiał: MDF okleinowany / stal malowana proszkowo, kolor: orzech - czarny  
material: laminated MDF / powder coated steel, color: walnut / black  
материал: МДФ ламинированный / сталь с порошковым покрытием, цвет: орех - черный



## NUBIRA-S

materiał: MDF okleinowany / stal malowana proszkowo, kolor: orzech - czarny  
material: laminated MDF / powder coated steel, color: walnut / black  
материал: МДФ ламинированный / сталь с порошковым покрытием, цвет: орех - черный

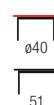

## ROLO

materiał: sklejka gięta / stal malowana proszkowo, kolor: dąb naturalny - czarny  
material: bent plywood / powder coated steel, color: natural oak / black  
материал: гнутая МДФ / окрашенная сталь, цвет: натуральный дуб / черный

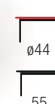

## YAVA

materiał: MDF + okleina naturalna / stal malowana proszkowo, kolor: dąb naturalny - czarny  
material: MDF + natural veneer / powder coated steel, color: natural oak / black  
материал: МДФ + шпон натуральный / сталь с порошковым покрытием, цвет: дуб натуральный - черный



## NISA

materiał: MDF okleinowany / stal malowana proszkowo, kolor: dąb złoty - czarny  
material: laminated MDF / powder coated steel, color: golden oak / black  
материал: МДФ ламинированный / сталь с порошковым покрытием, цвет: дуб золотой - черный



NEW

**BULLET LAW-1**

materiał: płyta meblowa laminowana / MDF laminowany / polipropylen  
 kolor: czarny - złoty  
 material: laminated chipboard / laminated MDF / polypropylene  
 color: black - gold  
 материал: ламинированная ДСП / ламинированный МДФ / полипропилен  
 цвет: черный - золото

92  
50  
43

NEW

**ASENSIO LAW-1**

materiał: płyta meblowa laminowana / MDF laminowany / polipropylen  
 kolor: jasny popiel - czarny  
 material: laminated chipboard / laminated MDF / polypropylene  
 color: light grey / black  
 материал: ламинированная ДСП / ламинированный МДФ / полипропилен  
 цвет: светло серый / черный

110  
60  
48

**LANIPA**

materiał: rattan naturalny / stal malowana proszkowo, kolor: naturalny - czarny  
 material: natural rattan / powder coated steel, color: natural / black  
 материал: ротанг натуральный / сталь с порошковым покрытием, цвет: натуральный / черный

ø50  
55

**KAMPA**

materiał: MDF okleinowany / rattan naturalny / stal malowana proszkowo, kolor: naturalny - czarny  
 material: laminated MDF / natural rattan / powder coated steel, color: natural / black  
 материал: ламинированный МДФ / натуральный ротанг / сталь с порошковым покрытием, цвет: натуральный / черный

ø45  
45

**GARDENA LAW**

materiał: rattan syntetyczny / stal malowana proszkowo / szkło, kolor: naturalny  
 material: synthetic rattan / powder coated steel / glass, color: natural  
 материал: синтетический ротанг / сталь с порошковым покрытием / стекло, цвет: натуральный

90  
50  
43

**AUREA**

materiał: MDF lakierowany / stal chromowana  
 kolor: biały  
 material: lacquered MDF / chrome steel  
 color: white  
 материал: окрашенный МДФ / хромированная сталь  
 цвет: белый

115  
80  
38

**FUTURA**

materiał: MDF lakierowany  
 kolor: biały  
 material: lacquered MDF  
 color: white  
 материал: окрашенный МДФ  
 цвет: белый

105  
58  
38

**BARREL**

materiał: szkło / rattan syntetyczny  
 kolor: naturalny - czarny  
 material: glass / synthetic rattan  
 color: natural / black  
 материал: стекло / синтетический ротанг  
 цвет: натуральный / черный

ø48  
56

**MANADO**

zestaw 2 law, materiał: rattan naturalny / stal malowana proszkowo, kolor: naturalny - czarny  
 set of two, material: natural rattan / powder coated steel, color: natural / black  
 комплект 2 стола, материал: ротанг натуральный / сталь с порошковым покрытием, цвет: натуральный / черный

ø41 ø51  
37 42

**INDIRA**

materiał: rattan syntetyczny / stal malowana proszkowo / szkło, kolor: naturalny  
 material: synthetic rattan / powder coated steel / glass, color: natural  
 материал: синтетический ротанг / сталь с порошковым покрытием / стекло, цвет: натуральный

51  
48

**ALBA**

zestaw 2 law, materiał: MDF lakierowany / MDF + okleina naturalna  
 kolor: biały mat / popielaty mat  
 set of two, material: lacquered MDF / MDF + natural veneer  
 color: white matt / grey matt  
 комплект 2 стола, материал: МДФ окрашенная / МДФ + натуральный шпон  
 цвет: белый матовый / серый матовый

ø35  
35  
ø39  
40

**SAVANA**

materiał: szkło / MDF lakierowany  
 kolor: biało-czarny  
 material: glass / lacquered MDF  
 color: black / white  
 материал: стекло / окрашенный МДФ  
 цвет: черно-белый

110  
60  
45

**ALEXIS**

materiał: polipropylen, kolory: musztardowy, biały, popielaty lub różowy  
 material: polypropylene, colors: mustard, white, grey or pink  
 материал: полипропилен, цвета: горчичный, белый, серый или розовый



ø50  
46

**AURA**

materiał: MDF lakierowany / MDF + okleina naturalna / stal malowana proszkowo, kolor: biały mat  
 material: lacquered MDF / MDF + natural veneer / powder coated steel  
 color: white matt  
 материал: МДФ лакированная / МДФ + натуральный шпон / сталь с порошковым покрытием, цвета: бело матовый

ø38  
45

**FOLLA**

zestaw 2 law, materiał: MDF okleinowany / stal malowana proszkowo, kolory: naturalny - czarny lub naturalny - biały  
 set of two, material: laminated MDF / powder coated steel  
 colors: natural / black, natural / white  
 комплект 2 стола, материал: ламинированный МДФ / сталь с порошковым покрытием, цвета: натуральный / черный или натуральный / белый

ø33 ø40  
40 45

**AZZURA-S**

materiał: MDF + okleina naturalna / polipropylen, kolory: naturalny / biały lub naturalny / popielaty  
 material: MDF + natural veneer / polypropylene, colors: natural / white or natural / grey  
 материал: МДФ + натуральный шпон / полипропилен  
 цвета: натуральный / белый или натуральный / серый

ø49  
43



ø69  
33

**AZZURA**

materiał: MDF + okleina naturalna / polipropylen, kolory: naturalny / biały lub naturalny / popielaty  
 material: MDF + natural veneer / polypropylene, colors: natural / white or natural / grey  
 материал: МДФ + натуральный шпон / полипропилен  
 цвета: натуральный / белый или натуральный / серый

**NEW**



**REYNA**

material: MDF okleinowany  
 kolor: naturalny  
 material: laminated MDF  
 color: natural  
 материал: ламинированный МДФ  
 цвет: натуральный

ø80  
47

**NEW**



**FLORA**

material: szkło / rattan naturalny / drewno lite - bambus  
 kolor: naturalny  
 material: glass / natural rattan / solid bamboo wood  
 color: natural  
 материал: стекло / натуральный ротанг / массив бамбука  
 цвет: натуральный

45  
36  
56



biały  
white  
белый



dąb sonoma  
sonoma oak  
дуб сонома



dąb wotan  
wotan oak  
дуб вотан



ciemny orzech  
dark walnut  
темный орех

**NEA**

material: płyta meblowa okleinowana, kolory: biały, dąb sonoma, dąb wotan lub ciemny orzech  
 material: laminated chipboard, colors: white, sonoma oak, wotan oak, dark walnut  
 ДСП ламинированная, цвета: белый, дуб сонома, дуб вотан или темный орех

110  
60  
52



ø40  
50

**WOODY-S**

material: MDF + okleina naturalna / drewno lite, kolor: naturalny  
 material: MDF + natural veneer / solid wood, color: natural  
 материал: МДФ + натуральный шпон / массив дерева, цвет: натуральный



ø80  
41

**WOODY**

material: MDF + okleina naturalna / drewno lite  
 kolor: naturalny  
 material: MDF + natural veneer / solid wood  
 color: natural  
 материал: МДФ + натуральный шпон / массив дерева  
 цвет: натуральный



120  
60  
50

**MENDOZA**

material: drewno lite - bambusowe  
 kolor: naturalny  
 material: solid wood - bamboo  
 color: natural  
 материал: массив - бамбук  
 цвет: натуральный



ø50  
45

**ZETA**

material: MDF lakierowany / drewno lite - bukowe  
 kolor: popielaty  
 material: lacquered MDF / solid wood - beech  
 color: grey  
 материал: лакированная МДФ / массив бука  
 цвет: серый



ø80  
28

**MICHELLE**

material: MDF lakierowany / MDF okleinowany  
 kolor: biały / dąb złoty  
 material: lacquered MDF / laminated MDF  
 color: white / golden oak  
 материал: лакированная МДФ / ламинированная МДФ  
 цвет: белый / золотой дуб

**NEW**



biały  
white  
белый



dąb sonoma  
sonoma oak  
дуб сонома



dąb wotan  
wotan oak  
дуб вотан



ciemny orzech  
dark walnut  
темный орех

**NEA KWADRAT**

material: płyta meblowa okleinowana, kolory: biały, dąb sonoma, dąb wotan lub ciemny orzech  
 material: laminated chipboard, colors: white, sonoma oak, wotan oak, dark walnut  
 материал: ламинированная ДСП, цвета: белый, дуб сонома, дуб вотан, темный орех

60  
60  
52



**SIGMA**

| materiał: płyta meblowa okleinowana, kolor: dąb wotan - czarny  
 | material: laminated chipboard, color: wotan oak - black  
 | материал: ламинированная ДСП, цвет: дуб вотан - черный



**COMBO**

| materiał: płyta meblowa okleinowana, kolor: wotan - czarny  
 | material: laminated chipboard, color: wotan oak - black  
 | материал: ламинированная ДСП, цвет: дуб вотан - черный



**PANTERA**

| materiał: płyta meblowa okleinowana, kolor: dąb wotan - czarny  
 | material: laminated chipboard, colors: wotan oak - black  
 | материал: ламинированная ДСП, цвета: вотан - черный



**PANTERA**

| materiał: płyta meblowa okleinowana, kolor: dąb sonoma - biały  
 | material: laminated chipboard, colors: sonoma oak - white  
 | материал: ламинированная ДСП, цвета: дуб сонома - белый



**JENNA**

| materiał: płyta meblowa okleinowana, kolor: hikora naturalna / czarny, hikora naturalna / biały lub hikora naturalna  
 | material: laminated chipboard, color: natural hikora / black, natural hikora / white, natural hikora  
 | материал: шпонированный мебельный щит, цвета: гикори натуральный / черный, гикори натуральный / белый или натуральный гикори

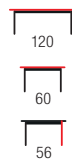

**ANDREA**

| materiał: płyta meblowa laminowana, kolory: biały, dąb wotan lub ciemny orzech  
 | material: laminated chipboard, colors: white, wotan oak, dark walnut  
 | материал: ДСП ламинированная, цвета: белый, дуб вотан или темный орех

dąb wotan  
wotan oak  
дуб вотан



biały  
white  
белый



ciemny orzech  
dark walnut  
темный орех

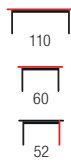

**MANTA KWADRAT**

| materiał: płyta meblowa laminowana, kolory: biały, dąb wotan lub ciemny orzech  
 | material: laminated chipboard, colors: white, wotan oak, dark walnut  
 | материал: ДСП ламинированная, цвета: белый, дуб вотан или темный орех

dąb wotan  
wotan oak  
дуб вотан



biały  
white  
белый



ciemny orzech  
dark walnut  
темный орех

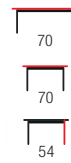

**MANTA**

| materiał: płyta meblowa laminowana, kolory: biały, dąb wotan lub ciemny orzech  
 | material: laminated chipboard, colors: white, wotan oak, dark walnut  
 | материал: ДСП ламинированная, цвета: белый, дуб вотан или темный орех

dąb wotan  
wotan oak  
дуб вотан



biały  
white  
белый



ciemny orzech  
dark walnut  
темный орех

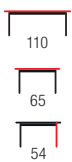





**DIANA INTRO**

material: szkło / MDF okleinowany  
 kolor: dąb sonoma  
 material: glass / laminated MDF  
 color: sonoma oak  
 материал: стекло / ламинированный МДФ  
 цвет: дуб сонома

100  
60  
45

**DIANA INTRO**

material: szkło / MDF lakierowany  
 kolor: biały  
 material: glass / lacquered MDF  
 color: white  
 материал: стекло / окрашенный МДФ  
 цвет: белый

100  
60  
45

**DIANA H KWADRAT**

material: szkło / MDF lakierowany  
 kolor: biały  
 material: glass / lacquered MDF  
 color: white  
 материал: стекло / окрашенный МДФ  
 цвет: белый

60  
60  
55

**DIANA H KWADRAT**

material: szkło / MDF lakierowany  
 kolor: czarny  
 material: glass / lacquered MDF  
 color: black  
 материал: стекло / окрашенный МДФ  
 цвет: черный

60  
60  
55

**DIANA H KWADRAT**

material: szkło / MDF okleinowany  
 kolor: dąb sonoma  
 material: glass / laminated MDF  
 color: sonoma oak  
 материал: стекло / ламинированный МДФ  
 цвет: дуб сонома

60  
60  
55

**DIANA INTRO**

material: szkło / MDF okleinowany  
 kolor: beton  
 material: glass / laminated MDF  
 color: concrete  
 материал: стекло / ламинированный МДФ  
 цвет: бетон

100  
60  
45

**DIANA INTRO**

material: szkło / MDF okleinowany  
 kolor: wenge  
 material: glass / laminated MDF  
 color: wenge  
 материал: стекло / ламинированный МДФ  
 цвет: венге

100  
60  
45

**NINA 3 H**

ława z pufami  
 material: szkło / stal chromowana / PVC, kolor: biały  
 coffee table with pouffes  
 material: glass / chrome steel / PVC, color: white  
 журнальный стол с пуфами  
 материал: стекло / хромированная сталь / экокожа  
 цвет: белый

130  
70  
55

**STELLA**

ława z pufami, material: szkło / MDF okleinowany  
 kolor: wenge  
 coffee table with pouffes, material: glass / laminated MDF  
 color: wenge  
 журнальный стол с пуфами, материал: стекло / ламинированный МДФ  
 цвет: венге

120  
65  
44

**DIANA H**

material: szkło / MDF okleinowany  
 kolor: dąb sonoma  
 material: glass / laminated MDF  
 color: sonoma oak  
 материал: стекло / ламинированный МДФ  
 цвет: дуб сонома

110  
60  
55

**DIANA H**

material: szkło / MDF lakierowany  
 kolor: biały  
 material: glass / lacquered MDF  
 color: white  
 материал: стекло / окрашенный МДФ  
 цвет: белый

110  
60  
55

**NINA 5**

ława z pufami, material: szkło / MDF lakierowany / stal chromowana / PVC  
 kolor: popiel / ciemny popiel  
 coffee table with pouffes, material: glass / lacquered MDF / chrome steel / PVC  
 color: grey / dark grey  
 журнальный стол с пуфами, материал: стекло / окрашенный МДФ / хромированная сталь / экокожа  
 цвет: серый / темно-серый

130  
70  
42

**MEDEA**

material: szkło / MDF okleinowany / stal nierdzewna  
 kolor: dąb sonoma / ekstra biały  
 material: glass / laminated MDF / stainless steel  
 color: sonoma oak / extra white  
 материал: стекло / ламинированный МДФ / нержавеющая сталь  
 цвет: дуб сонома / экстра белый

90  
50  
45

**DIANA H MDF**

material: MDF okleinowany / MDF lakierowany  
 kolor: blaty - dąb sonoma, nogi - biały  
 material: laminated MDF / lacquered MDF  
 color: tops - sonoma oak, legs - white  
 материал: ламинированный МДФ / окрашенный МДФ  
 цвет: столешницы - дуб сонома, ножки - белый

110  
60  
55

**DIANA H**

material: szkło / MDF lakierowany  
 kolor: czarny  
 material: glass / lacquered MDF  
 color: black  
 материал: стекло / окрашенный МДФ  
 цвет: черный

110  
60  
55

**CATANIA**

material: szkło / stal nierdzewna  
 material: glass / stainless steel  
 материал: стекло / нержавеющая сталь

100  
55  
43

**YOLANDA**

material: szkło / stal nierdzewna  
 kolor: czarny  
 material: glass / stainless steel  
 color: black  
 материал: стекло / нержавеющая сталь  
 цвет: черный

103  
63  
50



I WYBIERZ KOLOR / CHOOSE COLOR / ВЫБИРАТЬ ЦВЕТ



popielaty / grey / серый  
MONOLITH 85



beżowy / beige / бежевый  
MONOLITH 09



musztardowy / mustard / горчичный  
MONOLITH 48



bordowy / dark red / темно-красный  
MONOLITH 59

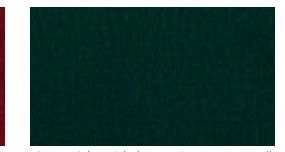

ciemny zielony / dark green / темно-зеленый  
MONOLITH 37

II WYBIERZ WZÓR WEZGŁOWIA / CHOOSE A HEADBOARD PATTERN / ВЫБРАТЬ УЗОР ИЗГОЛОВЬЯ

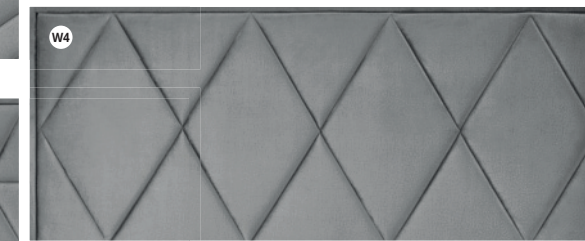
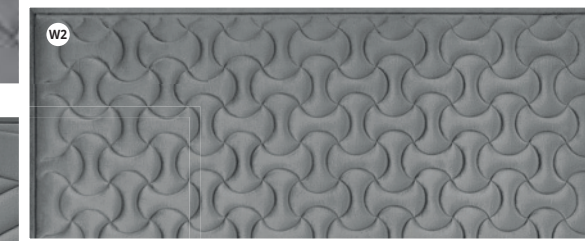
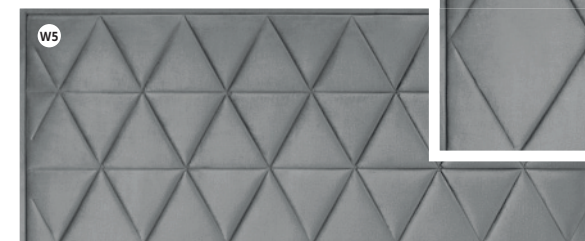

III WYBIERZ NÓŻKI / CHOOSE LEGS / ВЫБЕРИТЕ НОЖКИ



MODULO 160

łóżko z pojemnikiem na pościel, materiał: tkanina - velvet / stal chromowana  
 kolor: popielaty, ciemny zielony, beżowy, musztardowy lub bordowy  
 \* łóżko bez materaca, w opcji materac POLARIS 160 lub SYRIUSZ 160  
 bed with bedding container, material: velvet cloth / chrome steel  
 colors: grey, dark green, beige, mustard, dark red  
 \* bed without mattress, optional mattress POLARIS 160 or SYRIUSZ 160  
 кровать с контейнером для постельного белья  
 материал: бархатная ткань / хромированная сталь, цвета: серый,  
 темно-зеленый, бежевый, горчичный, темно-красный  
 \* кровать без матраса, дополнительный матрас POLARIS 160 или SYRIUSZ 160

A 175 cm  
 B 216 cm  
 C 120 cm  
 D 44 cm  
 E 15 cm  
 F 30 cm  
 G 7 cm  
 H 22 cm

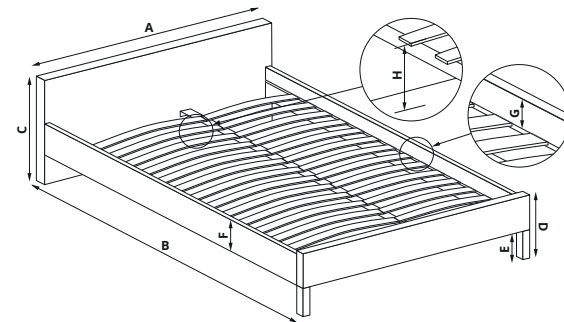

Zaprojektuj swoje łóżko  
 Design your bed  
 Дизайн вашей кровати





### CONTINENTAL 1 160

łóżko z pojemnikiem na pościel, materiał: tkanina - velvet / drewno lite, kolor: popielaty lub beżowy, \* łóżko bez materaca, w opcji materac POLARIS 160 lub SYRIUSZ 160  
 bed with bedding container, material: velvet cloth / solid wood, colors: grey, beige, \* bed without mattress, optional mattress POLARIS 160 or SYRIUSZ 160  
 кровать с контейнером для постельного белья, материал: бархатная ткань / массив дерева, цвета: серый, бежевый, \* кровать без матраса, дополнительный матрас POLARIS 160 или SYRIUSZ 160



- A 163 cm
- B 230 cm
- C 124 cm
- D 40 cm
- E 5 cm
- F 8 cm
- G - cm
- H 27 cm



### PALAZZO 160

łóżko z pojemnikiem na pościel, materiał: tkanina - velvet / stal nierdzewna, kolory: czarny lub beżowy / złoty albo popielaty / srebrny, \* łóżko bez materaca, w opcji materac POLARIS 160 lub SYRIUSZ 160  
 bed with bedding container, material: velvet cloth / stainless steel, colors: black, beige / gold or grey / silver, \* bed without mattress, optional mattress POLARIS 160 or SYRIUSZ 160  
 кровать с контейнером для постельного белья, материал: бархатная ткань / нержавеющая сталь, цвета: черный, бежевый / золото или серый / серебро, \* кровать без матраса, дополнительный матрас POLARIS 160 или SYRIUSZ 160



- A 171 cm
- B 214 cm
- C 137 cm
- D 33 cm
- E 2 cm
- F 31 cm
- G 4 cm
- H 29 cm



### CONTINENTAL 2 160

łóżko z pojemnikiem na pościel, materiał: tkanina - velvet / drewno lite, kolor: popielaty lub beżowy, \* łóżko bez materaca, w opcji materac POLARIS 160 lub SYRIUSZ 160  
 bed with bedding container, material: velvet cloth / solid wood, colors: grey, beige, \* bed without mattress, optional mattress POLARIS 160 or SYRIUSZ 160  
 кровать с контейнером для постельного белья, материал: бархатная ткань / массив дерева, цвета: серый, бежевый, \* кровать без матраса, дополнительный матрас POLARIS 160 или SYRIUSZ 160



- A 163 cm
- B 230 cm
- C 124 cm
- D 40 cm
- E 5 cm
- F 8 cm
- G - cm
- H 27 cm



### HARRIET 160

łóżko z szufladami, materiał: tkanina / drewno lite, kolor: popielaty, \* łóżko bez materaca, w opcji materac POLARIS 160 lub SYRIUSZ 160  
 bed with drawers, material: cloth / solid wood, color: grey, \* bed without mattress, optional mattress POLARIS 160 or SYRIUSZ 160  
 кровать с выдвижными ящиками, материал: ткань / массив дерева, цвет: серый, \* кровать без матраса, дополнительный матрас POLARIS 160 или SYRIUSZ 160



- A 165 cm
- B 215 cm
- C 112 cm
- D 36 cm
- E 5 cm
- F 31 cm
- G 6 cm
- H 30 cm



### BECKY 160

łóżko z szufladami, materiał: tkanina - velvet / drewno lite, kolor: popielaty, \* łóżko bez materaca, w opcji materac POLARIS 160 lub SYRIUSZ 160  
 bed with drawers, material: velvet cloth / solid wood, color: grey, \* bed without mattress, optional mattress POLARIS 160 or SYRIUSZ 160  
 кровать с выдвижными ящиками, материал: бархатная ткань / массив дерева, цвет: серый, \* кровать без матраса, дополнительный матрас POLARIS 160 или SYRIUSZ 160

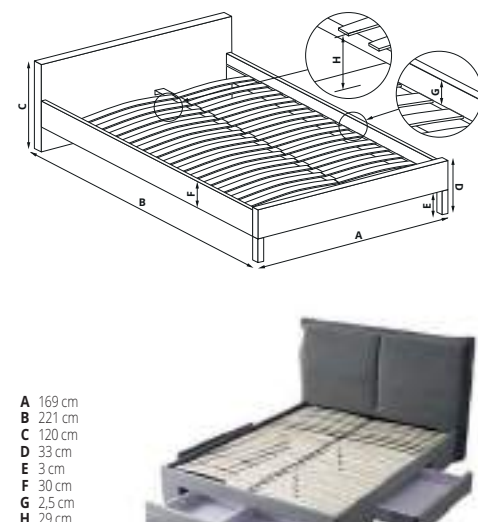

- A 169 cm
- B 221 cm
- C 120 cm
- D 33 cm
- E 3 cm
- F 30 cm
- G 2,5 cm
- H 29 cm



### SCANDINO 160

materiał: tkanina - velvet / drewno lite, kolor: popielaty, \* łóżko bez materaca, w opcji materac POLARIS 160 lub SYRIUSZ 160  
 material: velvet cloth / solid wood, color: grey, \* bed without mattress, optional mattress POLARIS 160 or SYRIUSZ 160  
 материал: бархатная ткань / массив дерева, цвет: серый, \* кровать без матраса, дополнительный матрас POLARIS 160 или SYRIUSZ 160

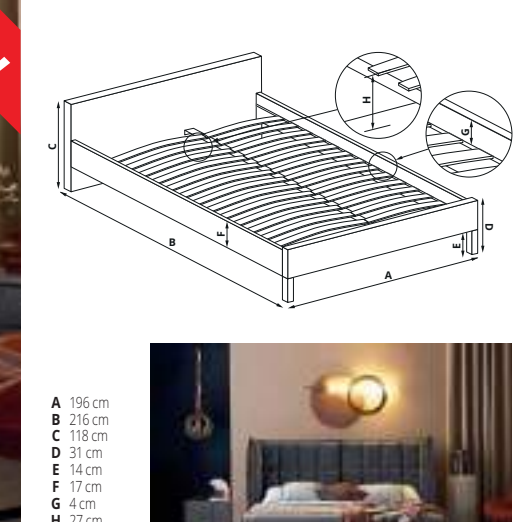

- A 196 cm
- B 216 cm
- C 118 cm
- D 31 cm
- E 14 cm
- F 17 cm
- G 4 cm
- H 27 cm

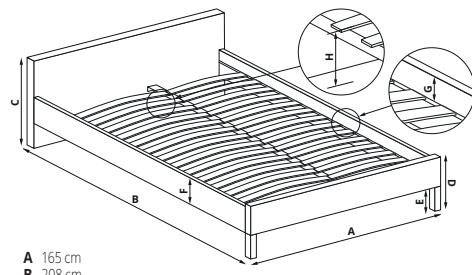

A 165 cm  
B 208 cm  
C 100 cm  
D 30 cm  
E 15 cm  
F 15 cm  
G 5 cm  
H 26 cm

### MARGARITA 160

| materiał: MDF + okleina naturalna / tkanina / stal malowana proszkowo, kolor: tkanina - popielaty, drewno - naturalny, \* łóżko bez materaca, w opcji materac POLARIS 160 lub SYRIUSZ 160  
| material: MDF + natural veneer / solid rubber wood / cloth / powder coated steel, color: cloth - grey, wood - natural, \* bed without mattress, optional mattress POLARIS 160 or SYRIUSZ 160  
| материал: МДФ + натуральный шпон / твердая древесина-резина / ткань / сталь с порошковым покрытием, цвет: ткань - пепельно, древесина - натуральный, \* кровать без матраса, в варианте матрас POLARIS 160 или SYRIUSZ 160

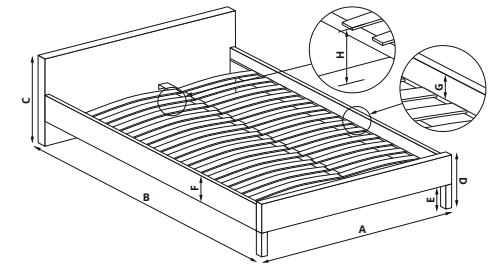

A 166 cm  
B 209 cm  
C 106 cm  
D 40 cm  
E 26 cm  
F 15 cm  
G 9 cm  
H 32 cm

### ORLANDO 160

| materiał: tkanina / MDF + okleina naturalna / drewno lite - kauczukowe, kolor: tkanina - popielaty, drewno - orzech, \* łóżko bez materaca, w opcji materac POLARIS 160 lub SYRIUSZ 160  
| material: cloth / MDF + natural veneer / solid rubber wood, color: cloth - grey, wood - walnut, \* bed without mattress, optional mattress POLARIS 160 or SYRIUSZ 160  
| материал: ткань / МДФ + натуральный шпон / массив гевеи, цвет: ткань - серый, древесина - орех, \* кровать без матраса, опционально матрас POLARIS 160 или SYRIUSZ 160

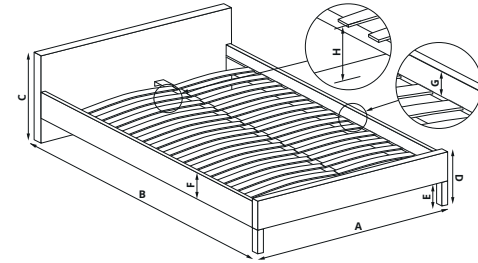

A 166 cm  
B 212 cm  
C 111 cm  
D 31 cm  
E -  
F 30 cm  
G 5 cm  
H 26 cm

### GORASHI 160

| łóżko z szufladami, materiał: MDF + okleina naturalna / tkanina / drewno lite - kauczukowe, kolor: tkanina - popielaty, drewno - orzech, \* łóżko bez materaca, w opcji materac POLARIS 160 lub SYRIUSZ 160  
| bed with drawers, material: MDF + natural veneer / cloth, color: cloth - grey, wood - walnut, \* bed without mattress, optional mattress POLARIS 160 or SYRIUSZ 160  
| кровать с ящиками, материал: МДФ + натуральный шпон / ткань, цвет: ткань - серый, древесина - орех, \* кровать без матраса, в варианте матрас POLARIS 160 или SYRIUSZ 160

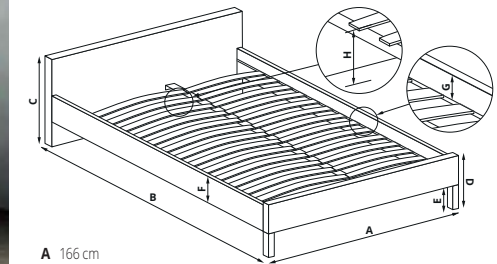

A 166 cm  
B 209 cm  
C 106 cm  
D 40 cm  
E 26 cm  
F 15 cm  
G 9 cm  
H 32 cm

### SOLOMO 160

| materiał: tkanina / MDF + okleina naturalna / drewno lite - kauczukowe, kolor: tkanina - beżowy, drewno - orzech, \* łóżko bez materaca, w opcji materac POLARIS 160 lub SYRIUSZ 160  
| material: cloth / MDF + natural veneer / solid rubber wood, color: cloth - beige, wood - walnut, \* bed without mattress, optional mattress POLARIS 160 or SYRIUSZ 160  
| материал: ткань / МДФ + натуральный шпон / массив гевеи, цвет: ткань - бежевый, древесина - орех, \* кровать без матраса, опционально матрас POLARIS 160 или SYRIUSZ 160

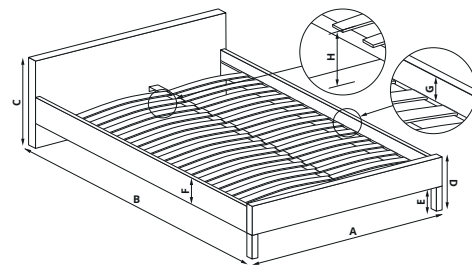

A 160 cm  
B 217 cm  
C 110 cm  
D 47 cm  
E 15 cm  
F 20 cm  
G 5 cm  
H 30 cm

### FRANCESCA 160

| materiał: tkanina / stal malowana proszkowo, kolor: jasny popiel, \* łóżko bez materaca, w opcji materac POLARIS 160 lub SYRIUSZ 160  
| material: cloth / powder coated steel, color: light grey, \* bed without mattress, optional mattress POLARIS 160 or SYRIUSZ 160  
| материал: ткань / сталь с порошковым покрытием, цвет: светло-пепельный, \* кровать без матраса, опционально матрас POLARIS 160 или SYRIUSZ 160

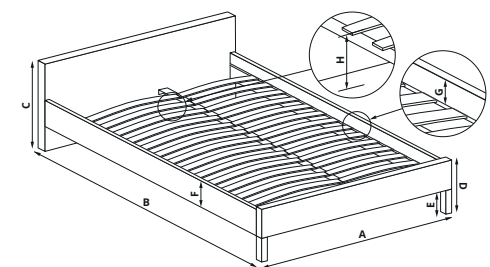

A 162 cm  
B 208 cm  
C 102 cm  
D 37 cm  
E 23 cm  
F 14 cm  
G 8 cm  
H 29 cm

### CASSIDY 160

| materiał: tkanina velvet / MDF + okleina naturalna / drewno lite - kauczukowe, kolor: tkanina - popielaty, drewno - orzech, \* łóżko bez materaca, w opcji materac POLARIS 160 lub SYRIUSZ 160  
| material: velvet cloth / MDF + natural veneer / solid rubber wood, color: cloth - grey, wood - walnut, \* bed without mattress, optional mattress POLARIS 160 or SYRIUSZ 160  
| материал: бархатная ткань / МДФ + натуральный шпон / массив гевеи, цвет: ткань - серый, древесина - орех, \* кровать без матраса, в варианте матрас POLARIS 160 или SYRIUSZ 160

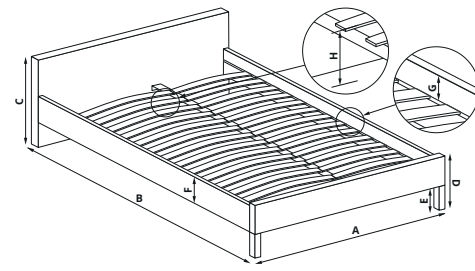

A 160 cm  
B 214 cm  
C 120 cm  
D 35 cm  
E 5 cm  
F 30 cm  
G 5 cm  
H 30 cm



### GABRIELLA 160

| łóżko z szufladą, materiał: tkanina / stal malowana proszkowo, kolor: jasny popiel, \* łóżko bez materaca, w opcji materac POLARIS 160 lub SYRIUSZ 160  
| bed with drawer, material: cloth / powder coated steel, color: light grey, \* bed without mattress, optional mattress POLARIS 160 or SYRIUSZ 160  
| кровать с выдвижным ящиком, материал: ткань / сталь с порошковым покрытием, цвет: светло-пепельный, \* кровать без матраса, опционально матрас POLARIS 160 или SYRIUSZ 160

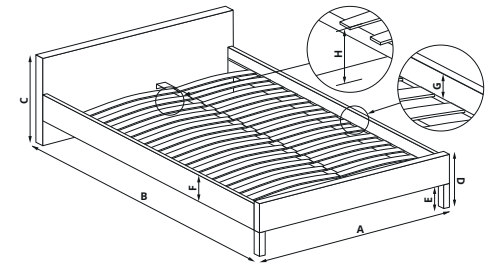

A 175 cm  
B 230 cm  
C 97 cm  
D 36 cm  
E 6 cm  
F 30 cm  
G -  
H 31 cm



### BRIDGET 160

| łóżko z pojemnikiem na pościel, materiał: tkanina / stal chromowana, kolor: popielaty, \* łóżko bez materaca, w opcji materac POLARIS 160 lub SYRIUSZ 160  
| bed with bedding container, material: cloth / chrome steel, color: grey, \* bed without mattress, optional mattress POLARIS 160 or SYRIUSZ 160  
| кровать с ящиком для постельного белья, материал: ткань / хромированная сталь, цвет: пепельный, \* кровать без матраса, в варианте матрас POLARIS 160 или SYRIUSZ 160

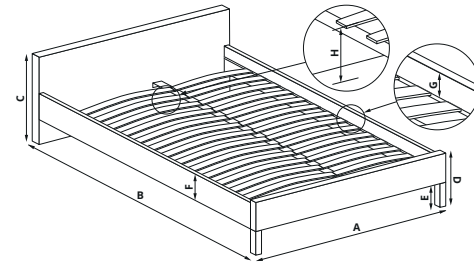

A 267 cm  
B 214 cm  
C 108 cm  
D 27 cm  
E 5 cm  
F 24 cm  
G 6 cm  
H 21 cm

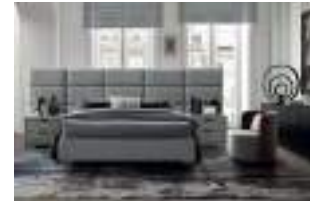

### LEVANter 160

| materiał: tkanina / stal chromowana, kolor: popielaty, \* łóżko bez materaca, w opcji materac POLARIS 160 lub SYRIUSZ 160  
| material: cloth / chrome steel, color: grey, \* bed without mattress, optional mattress POLARIS 160 or SYRIUSZ 160  
| материал: ткань / хромированная сталь, цвет: пепельный, \* кровать без матраса, в варианте матрас POLARIS 160 или SYRIUSZ 160

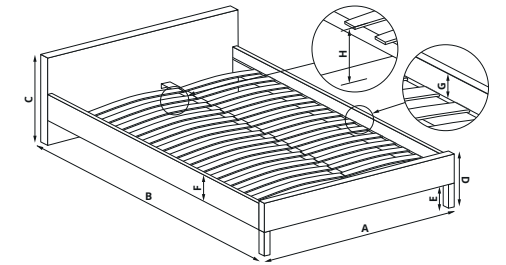

PADVA 90	PADVA 120	PADVA 160
A 101cm	A 131cm	A 171cm
B 217 cm	B 217 cm	B 217 cm
C 100 cm	C 100 cm	C 100 cm
D 28 cm	D 28 cm	D 28 cm
E -	E -	E -
F 28 cm	F 28 cm	F 28 cm
G 6 cm	G 6 cm	G 6 cm
H 20 cm	H 20 cm	H 20 cm

### PADVA 90 / PADVA 120 / PADVA 160

| łóżko z pojemnikiem na pościel, materiał: tkanina, kolor: popielaty, \* łóżko bez materaca, w opcji materac POLARIS lub SYRIUSZ  
| bed with bedding container, material: cloth, color: grey, \* bed without mattress, optional mattress POLARIS or SYRIUSZ  
| кровать с подъемным основанием, материал: ткань, цвет: серый, \* кровать без матраса, опционально матрас POLARIS или SYRIUSZ

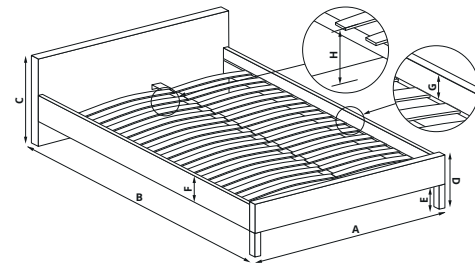

A 167 cm  
B 222 cm  
C 109 cm  
D 36 cm  
E 15 cm  
F 20 cm  
G 10 cm  
H 26 cm

### SANTINO 160

| materiał: tkanina / drewno lite, kolor: tkanina - popielaty, drewno - orzech, \* łóżko bez materaca, w opcji materac POLARIS 160 lub SYRIUSZ 160  
| material: cloth / solid wood, color: cloth - grey, wood - walnut, \* bed without mattress, optional mattress POLARIS 160 or SYRIUSZ 160  
| материал: ткань / массив, цвет: ткань - серый, дерево - грецкий орех, \* кровать без матраса, опционально матрас POLARIS 160 или SYRIUSZ 160

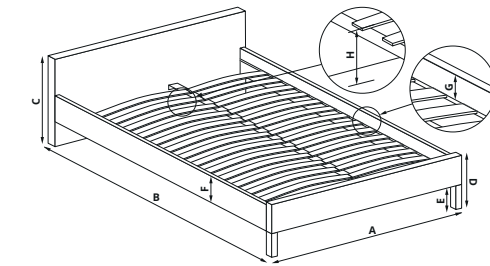

A 161 cm  
B 209 cm  
C 106 cm  
D 30 cm  
E 2 cm  
F 25 cm  
G 3 cm  
H 27 cm



### ANNABEL 160

| łóżko z pojemnikiem na pościel, materiał: tkanina velvet, kolor: popielaty, \* łóżko bez materaca, w opcji materac POLARIS 160 lub SYRIUSZ 160  
| bed with bedding container, material: velvet cloth, color: grey, \* bed without mattress, optional mattress POLARIS 160 or SYRIUSZ 160  
| кровать с ящиком для белья, материал: бархатная ткань, цвет: серый, \* кровать без матраса, в варианте матрас POLARIS 160 или SYRIUSZ 160

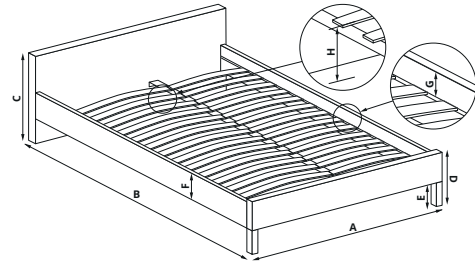

- A 171 cm
- B 218 cm
- C 111 cm
- D 39 cm
- E 5 cm
- F 30 cm
- G 7 cm
- H 29 cm



### SABRINA 160

łóżko z szufladami, materiał: tkanina velvet / drewno lite, kolor: tkanina - popielaty lub ciemno zielony, drewno - orzech, \* łóżko bez materaca, w opcji materac POLARIS 160 lub SYRIUSZ 160  
 bed with drawers, material: velvet cloth / solid wood, color: cloth - grey, dark green, wood - walnut, \* bed without mattress, optional mattress POLARIS 160 or SYRIUSZ 160  
 кровать с выдвижными ящиками, материал: бархатная ткань / дерево, цвет: ткани - серый или темно - зеленый, дерева - орех, \* кровать без матраса, опционально матрас POLARIS 160 или SYRIUSZ 160

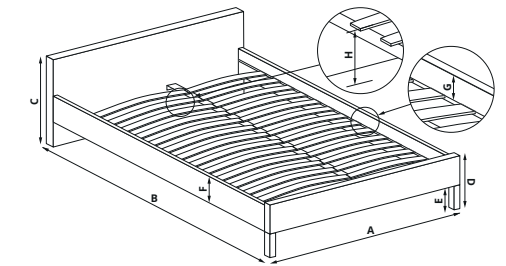

- A 164 cm
- B 220 cm
- C 106 cm
- D 39 cm
- E 5 cm
- F 30 cm
- G 6 cm
- H 29 cm



### MODENA 3 160

łóżko z szufladami, materiał: tkanina velvet / drewno lite - kauczukowe, kolory: popielaty lub ciemno zielony, \* łóżko bez materaca, w opcji materac POLARIS 160 lub SYRIUSZ 160  
 bed with drawer, material: velvet cloth / solid rubber wood, colors: grey, dark green, \* bed without mattress, optional mattress POLARIS 160 or SYRIUSZ 160  
 кровать с выдвижными ящиками, материал: бархатная ткань / массив гевеи, цвета: серый или темно-зеленый, \* кровать без матраса, матрас POLARIS 160 или SYRIUSZ 160

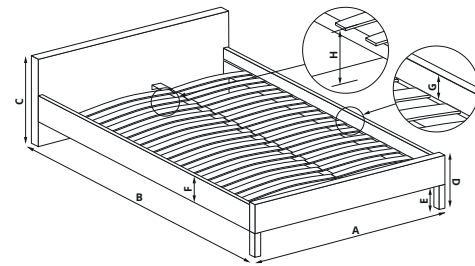

- A 173 cm
- B 220 cm
- C 109 cm
- D 39 cm
- E 5 cm
- F 30 cm
- G 6 cm
- H 29 cm

### PERCY 160

łóżko z szufladami, materiał: tkanina / drewno lite, kolor: tkanina - popielaty, drewno - orzech, \* łóżko bez materaca, w opcji materac POLARIS 160 lub SYRIUSZ 160  
 bed with drawers, material: cloth / solid wood, color: cloth - grey, wood - walnut, \* bed without mattress, optional mattress POLARIS 160 or SYRIUSZ 160  
 кровать с ящиками, материал: ткань / массив, цвет: ткань - серый, дерево - грецкий орех, \* кровать без матраса, опционально матрас POLARIS 160 или SYRIUSZ 160

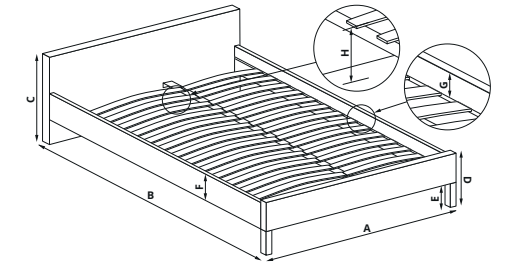

- | MODENA 140 | MODENA 160 | MODENA 180 |
|------------|------------|------------|
| A 144 cm   | A 164 cm   | A 185 cm   |
| B 220 cm   | B 220 cm   | B 220 cm   |
| C 106 cm   | C 106 cm   | C 106 cm   |
| D 39 cm    | D 39 cm    | D 39 cm    |
| E 5 cm     | E 5 cm     | E 5 cm     |
| F 30 cm    | F 30 cm    | F 30 cm    |
| G 6 cm     | G 6 cm     | G 6 cm     |
| H 29 cm    | H 29 cm    | H 29 cm    |

### MODENA 140 / MODENA 160 / MODENA 180

łóżko z szufladami, materiał: tkanina, kolor: popielaty, \* łóżko bez materaca, w opcji materac POLARIS lub SYRIUSZ  
 bed with drawers, material: cloth, color: grey, \* bed without mattress, optional mattress POLARIS or SYRIUSZ  
 кровать с шуфлядами, материал: ткань, цвет: серый, \* кровать без матраса, опционально матрас POLARIS или SYRIUSZ

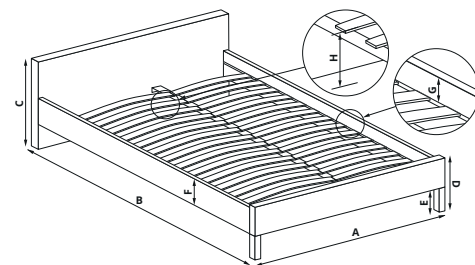

- A 170 cm
- B 219 cm
- C 118 cm
- D 36 cm
- E 5 cm
- F 31 cm
- G 4 cm
- H 32 cm

### AVANTI 160

łóżko z szufladą, materiał: tkanina / drewno lite, kolor: tkanina - popielaty, drewno - orzech, \* łóżko bez materaca, w opcji materac POLARIS 160 lub SYRIUSZ 160  
 bed with drawer, material: cloth / solid wood, color: cloth - grey, wood - walnut, \* bed without mattress, optional mattress POLARIS 160 or SYRIUSZ 160  
 кровать с выдвижными ящиками, материал: ткань / массив, цвет: ткань - серый, дерево - орех, \* кровать без матраса, опционально матрас POLARIS 160 или SYRIUSZ 160

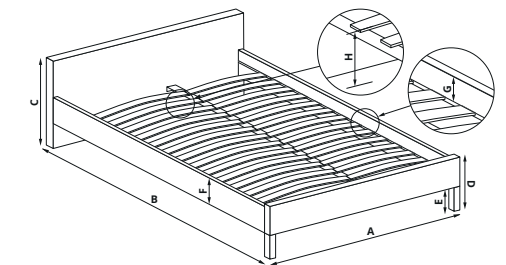

- A 164 cm
- B 220 cm
- C 106 cm
- D 39 cm
- E 5 cm
- F 30 cm
- G 6 cm
- H 29 cm

### MODENA 2 160

łóżko z szufladami, materiał: eco skóra, kolor: biały, \* łóżko bez materaca, w opcji materac POLARIS 160 lub SYRIUSZ 160  
 bed with drawers, material: eco leather, color: white, \* bed without mattress, optional mattress POLARIS 160 or SYRIUSZ 160  
 кровать с выдвижными ящиками, материал: экокожа, цвет: белый, \* кровать без матраса, опционально матрас POLARIS 160 или SYRIUSZ 160

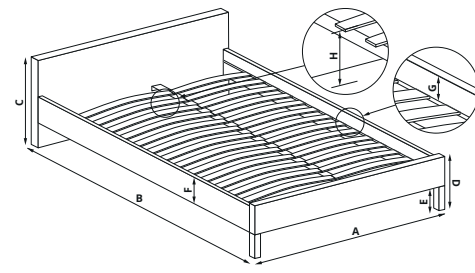

- A 164 cm
- B 214 cm
- C 111 cm
- D 36 cm
- E 5 cm
- F 30 cm
- G 6 cm
- H 30 cm



### GRACE 160

| łóżko z szufladami, materiał: tkanina velvet / drewno lite - kauczukowe, kolory: popielaty lub ciemny zielony, \* łóżko bez materaca, w opcji materac POLARIS 160 lub SYRIUSZ 160  
 | bed with drawers, material: velvet cloth / solid rubber wood, colors: grey, dark green, \* bed without mattress, optional mattress POLARIS 160 or SYRIUSZ 160  
 | кровать с выдвижными ящиками, материал: бархатная ткань / массив гевеи, цвета: серый или темно-зеленый, \* кровать без матраса, опционально матрас POLARIS 160 или SYRIUSZ 160

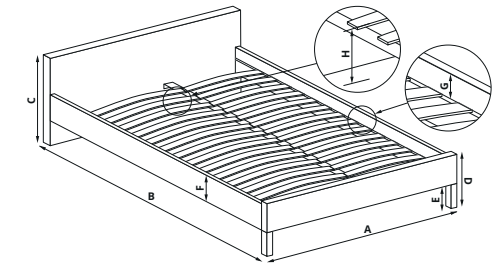

- A 165 cm
- B 214 cm
- C 102 cm
- D 36 cm
- E 5 cm
- F 31 cm
- G 4 cm
- H 32 cm

### VALERY 160

| łóżko z szufladą, materiał: tkanina / drewno lite, kolor: tkanina - popielaty, drewno - orzech, \* łóżko bez materaca, w opcji materac POLARIS 160 lub SYRIUSZ 160  
 | bed with drawer, material: cloth / solid wood, color: cloth - grey, wood - walnut, \* bed without mattress, optional mattress POLARIS 160 or SYRIUSZ 160  
 | кровать с выдвижными ящиками, материал: ткань / массив, цвет: ткань - серый, дерево - орех, \* кровать без матраса, опционально матрас POLARIS 160 или SYRIUSZ 160

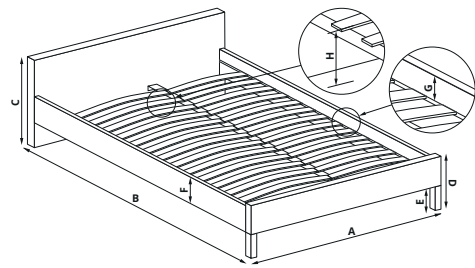

- A 165 cm
- B 217 cm
- C 111 cm
- D 39 cm
- E 5 cm
- F 30 cm
- G 6 cm
- H 29 cm

### KAYLEON 160

| łóżko z szufladami, materiał: tkanina / drewno lite, kolor: tkanina - beżowy, drewno - orzech, \* łóżko bez materaca, w opcji materac POLARIS 160 lub SYRIUSZ 160  
 | bed with drawers, material: cloth / solid wood, color: cloth - beige, wood - walnut, \* bed without mattress, optional mattress POLARIS 160 or SYRIUSZ 160  
 | кровать с ящиками, материал: ткань / массив, цвет: ткань - бежевый, дерево - грецкий орех, \* кровать без матраса, опционально матрас POLARIS 160 или SYRIUSZ 160

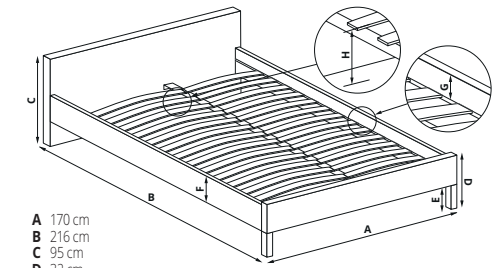

- A 170 cm
- B 216 cm
- C 95 cm
- D 32 cm
- E 5 cm
- F 27 cm
- G 4 cm
- H 27 cm



### MERIDA 160

| łóżko z szufladą, materiał: tkanina / drewno lite, kolory: tkanina - beżowy, drewno - naturalny; tkanina - niebieski, drewno - czarny; tkanina - jasny popiel, drewno - naturalny, \* łóżko bez materaca, w opcji materac POLARIS 160 lub SYRIUSZ 160  
 | bed with drawer, material: cloth / solid wood, colors: cloth - beige, wood - natural; cloth - blue, wood - black; cloth - light grey, wood - natural, \* bed without mattress, optional mattress POLARIS 160 or SYRIUSZ 160  
 | кровать с ящиком, материал: ткань / массив, цвет: ткань - бежевый, дерево - натуральный; ткань - синий, дерево - черный или ткань - светло-серый, дерево - натуральный  
 \* кровать без матраса, опционально матрас POLARIS 160 или SYRIUSZ 160

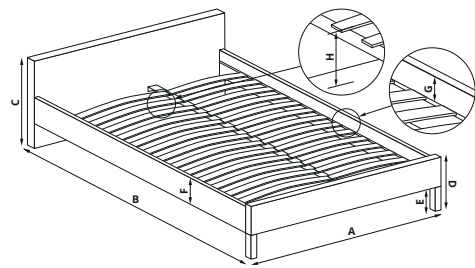

- A 164 cm
- B 215 cm
- C 111 cm
- D 39 cm
- E 5 cm
- F 30 cm
- G 7 cm
- H 29 cm

### EVORA 160

| łóżko z szufladami, materiał: tkanina / drewno lite, kolor: tkanina - beżowy, drewno - orzech, \* łóżko bez materaca, w opcji materac POLARIS 160 lub SYRIUSZ 160  
 | bed with drawers, material: cloth / solid wood, color: cloth - beige, wood - walnut, \* bed without mattress, optional mattress POLARIS 160 or SYRIUSZ 160  
 | кровать с выдвижными ящиками, материал: ткань / дерево, цвет ткани - бежевый, дерева - орех, \* кровать без матраса, опционально матрас POLARIS 160 или SYRIUSZ 160

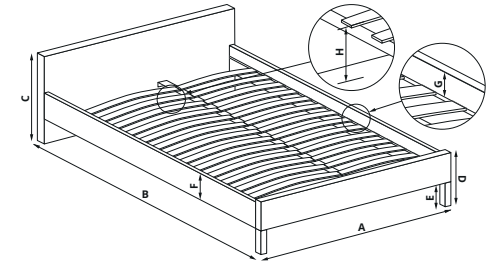

- A 169 cm
- B 218 cm
- C 107 cm
- D 34 cm
- E 4 cm
- F 30 cm
- G 7 cm
- H 27 cm

### BETINA 160

| łóżko z szufladami, materiał: tkanina / drewno lite, kolor: tkanina - popielaty, \* łóżko bez materaca, w opcji materac POLARIS 160 lub SYRIUSZ 160  
 | bed with drawers, material: cloth / solid wood, color: cloth - grey, \* optional mattress POLARIS 160 or SYRIUSZ 160  
 | кровать с ящиками, материал: ткань / массив, цвет: ткань - серый, \* кровать без матраса, опционально матрас POLARIS 160 или SYRIUSZ 160



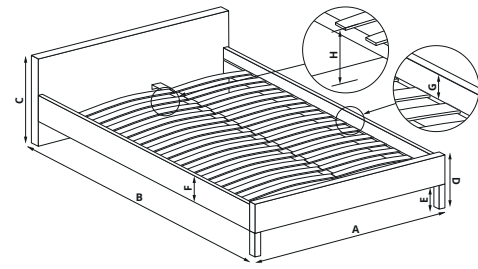

A 97 cm  
B 221 cm  
C 80 cm  
D -  
E 5 cm  
F 15 cm  
G 6 cm  
H 36 cm

### SANNA 90

| łóżko dwuosobowe z wysuwającym dolnym materacem, materiał: tkanina / drewno lite - kauczukowe, kolor: popielaty, \* łóżko bez materaca, w opcji materac POLARIS 90 lub SYRIUSZ 90  
| double bed with pull-out bottom mattress, material: cloth / solid rubber wood, color: grey, \* bed without mattress, optional mattress POLARIS 90 or SYRIUSZ 90  
| двуспальная кровать с выдвигающей нижней матрасом, материал: ткань / массив гевеи, цвет: серый, \* кровать без матраса, опционально матрас POLARIS 90 или SYRIUSZ 90

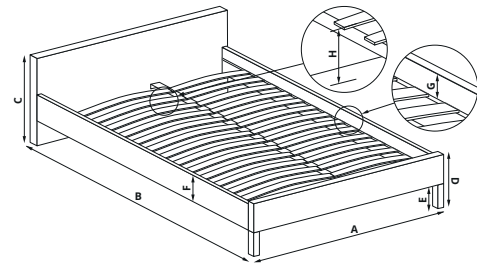

A 98 cm  
B 221 cm  
C 93 cm  
D -  
E 5 cm  
F 27 cm  
G 12 cm  
H 32 cm



### ALOHA 90

| łóżko z szufladami, materiał: tkanina velvet / drewno lite - kauczukowe, kolory: popielaty lub ciemny zielony, \* łóżko bez materaca, w opcji materac POLARIS 90 lub SYRIUSZ 90  
| bed with drawers, material: velvet cloth / solid rubber wood, color: grey, dark green, \* bed without mattress, optional mattress POLARIS 90 or SYRIUSZ 90  
| кровать с выдвижными ящиками, материал: бархатная ткань / массив гевеи, цвет: серый или темно-зеленый, \* кровать без матраса, опционально матрас POLARIS 90 или SYRIUSZ 90

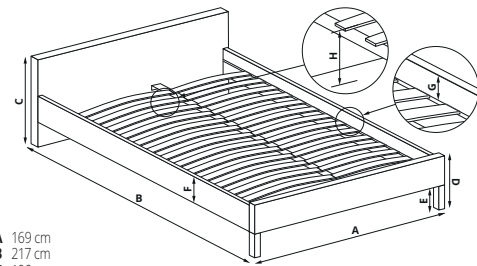

A 169 cm  
B 217 cm  
C 100 cm  
D 39 cm  
E 12 cm  
F 38 cm  
G 12 cm  
H 26 cm

### DORIS 160

| materiał: tkanina / drewno lite, kolor: tkanina - popielaty, drewno - olcha, \* łóżko bez materaca, w opcji materac POLARIS 160 lub SYRIUSZ 160  
| material: cloth / solid wood, color: cloth - grey, wood - alder, \* bed without mattress, optional mattress POLARIS 160 or SYRIUSZ 160  
| материал: ткань / массив дерева, цвет: ткань - серая, дерево - ольха, \* кровать без матраса, опционально матрас POLARIS 160 или SYRIUSZ 160

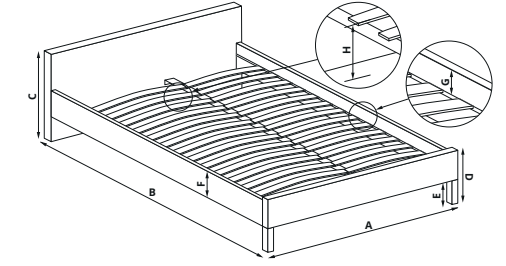

A 174 cm  
B 217 cm  
C 100 cm  
D 35 cm  
E 11 cm  
F 23 cm  
G 9 cm  
H 26 cm

### SANDY 160

| materiał: drewno lite / eco skóra, kolor: eco skóra - biały, drewno - buk, \* łóżko bez materaca, w opcji materac POLARIS 160 lub SYRIUSZ 160  
| material: solid wood / eco leather, color: eco leather - white, wood - beech, \* bed without mattress, optional mattress POLARIS 160 or SYRIUSZ 160  
| материал: массив древесины / экокожа, цвет: экокожи - белый, древесины - бук, \* кровать без матраса, опционально матрас POLARIS 160 или SYRIUSZ 160

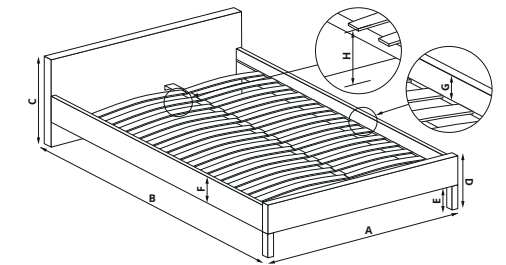

<b>CASSANDRA-S 140</b>	<b>CASSANDRA-S 160</b>
A 152 cm	A 172 cm
B 225 cm	B 225 cm
C 99 cm	C 99 cm
D 39 cm	D 39 cm
E 4 cm	E 4 cm
F 30 cm	F 30 cm
G 6 cm	G 6 cm
H 29 cm	H 29 cm

### CASSANDRA-S 140 / CASSANDRA-S 160

| łóżko z szufladami, materiał: eco skóra, kolor: biało-czarny, \* łóżko bez materaca, w opcji materac POLARIS lub SYRIUSZ  
| bed with drawers, material: eco leather, color: white / black, \* bed without mattress, optional mattress POLARIS or SYRIUSZ  
| кровать с шуфлядами, материал: экокожа, цвет: черно-белый, \* кровать без матраса, опционально матрас POLARIS или SYRIUSZ

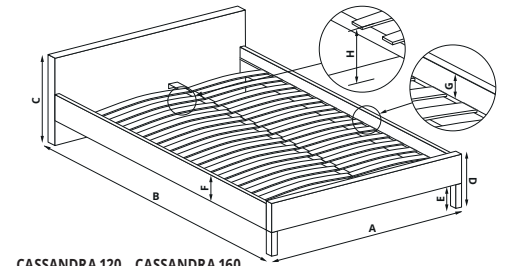

<b>CASSANDRA 120</b>	<b>CASSANDRA 160</b>
A 132 cm	A 172 cm
B 231 cm	B 231 cm
C 91 cm	C 91 cm
D 38 cm	D 38 cm
E 13 cm	E 13 cm
F 20 cm	F 20 cm
G 8 cm	G 8 cm
H 25 cm	H 25 cm

### CASSANDRA 120 / CASSANDRA 160

| materiał: eco skóra, kolor: biało-czarny, \* łóżko bez materaca, w opcji materac POLARIS lub SYRIUSZ  
| material: eco leather, color: white / black, \* bed without mattress, optional mattress POLARIS or SYRIUSZ  
| материал: экокожа, цвет: черно-белый, \* кровать без матраса, опционально матрас POLARIS или SYRIUSZ

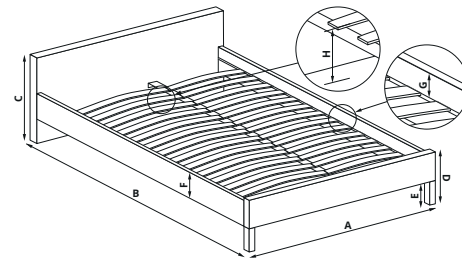

ELANDA 140		ELANDA 160	
A	159 cm	A	179 cm
B	232 cm	B	232 cm
C	86 cm	C	86 cm
D	33 cm	D	33 cm
E	15 cm	E	15 cm
F	18 cm	F	18 cm
G	7 cm	G	7 cm
H	26 cm	H	26 cm

### ELANDA 140 / ELANDA 160

| materiał: tkanina / drewno lite, kolory: tkanina - jasny popiel (140/160), drewno - naturalny, \* łóżko bez materaca, w opcji materac POLARIS lub SYRIUSZ  
 | material: cloth / solid wood, colors: cloth - light grey (140/160), wood - natural, \* bed without mattress, optional mattress POLARIS or SYRIUSZ  
 | материал: ткань / массив, цвет: ткань - светло-серый (140/160), дерево - натуральный, \* кровать без матраса, опционально матрас POLARIS или SYRIUSZ

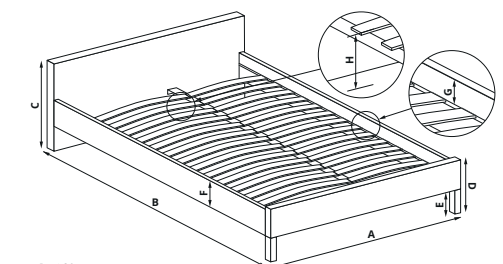

A	163 cm
B	215 cm
C	93 cm
D	39 cm
E	15 cm
F	20 cm
G	12 cm
H	23 cm

### SAMARA 2 160

| materiał: tkanina / drewno lite, kolor: tkanina - popielaty, drewno - orzech, \* łóżko bez materaca, w opcji materac POLARIS 160 lub SYRIUSZ 160  
 | material: cloth / solid wood, color: cloth - grey, wood - walnut, \* bed without mattress, optional mattress POLARIS 160 or SYRIUSZ 160  
 | материал: ткань / дерево, цвет: ткани - серый, дерева - орех, \* кровать без матраса, опционально матрас POLARIS 160 или SYRIUSZ 160

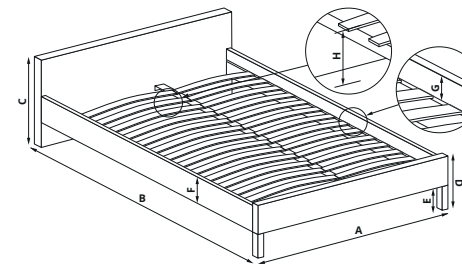

A	174 cm
B	217 cm
C	100 cm
D	35 cm
E	11 cm
F	23 cm
G	9 cm
H	26 cm

### SANDY 2 160

| materiał: tkanina / drewno lite, kolor: tkanina - popielaty, drewno - buk, \* łóżko bez materaca, w opcji materac POLARIS 160 lub SYRIUSZ 160  
 | material: cloth / solid wood, color: cloth - grey, wood - beech, \* bed without mattress, optional mattress POLARIS 160 or SYRIUSZ 160  
 | материал: ткань / дерево, цвет: ткани - серый, дерева - бук, \* кровать без матраса, опционально матрас POLARIS 160 или SYRIUSZ 160

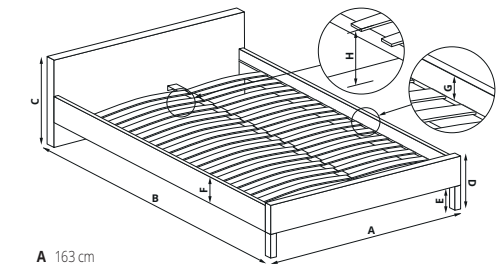

A	163 cm
B	215 cm
C	93 cm
D	39 cm
E	15 cm
F	20 cm
G	12 cm
H	23 cm

### SAMARA 160

| materiał: eco skóra / drewno lite, kolor: czarny, \* łóżko bez materaca, w opcji materac POLARIS 160 lub SYRIUSZ 160  
 | material: eco leather / solid wood, color: black, \* bed without mattress, optional mattress POLARIS 160 or SYRIUSZ 160  
 | материал: экокожа / дерево, цвет: черный, \* кровать без матраса, опционально матрас POLARIS 160 или SYRIUSZ 160

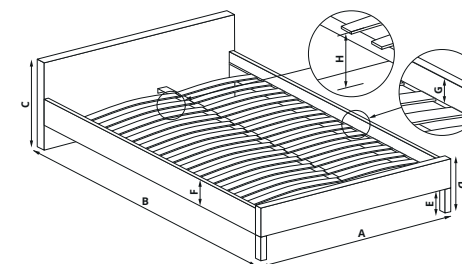

A	163 cm
B	215 cm
C	93 cm
D	39 cm
E	15 cm
F	20 cm
G	12 cm
H	23 cm

### SAMARA 160

| materiał: eco skóra / drewno lite, kolor: biały, \* łóżko bez materaca, w opcji materac POLARIS 160 lub SYRIUSZ 160  
 | material: eco leather / solid wood, color: white, \* bed without mattress, optional mattress POLARIS 160 or SYRIUSZ 160  
 | материал: экокожа / дерево, цвет: белый, \* кровать без матраса, опционально матрас POLARIS 160 или SYRIUSZ 160

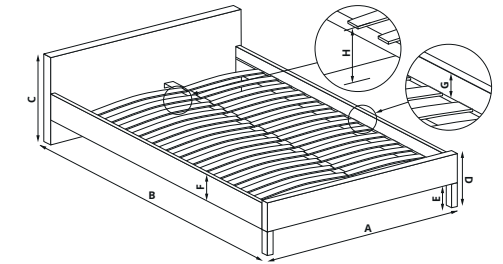

A	172 cm
B	221 cm
C	107 cm
D	37 cm
E	12 cm
F	24 cm
G	12 cm
H	25 cm

### SOFIA 160

| materiał: eco skóra / drewno lite, kolor: biały, \* łóżko bez materaca, w opcji materac POLARIS 160 lub SYRIUSZ 160  
 | material: eco leather / solid wood, color: white, \* bed without mattress, optional mattress POLARIS 160 or SYRIUSZ 160  
 | материал: экокожа / массив древесины, цвет: белый, \* кровать без матраса, опционально матрас POLARIS 160 или SYRIUSZ 160



### BORNEO LOZ 160

| łóżko z szufladami, materiał: płyta meblowa laminowana / MDF laminowany, kolor: dąb artisan, \* łóżko bez materaca, w opcji materac POLARIS 160 lub SYRIUSZ 160  
 | bed with drawers, material: laminated chipboard / laminated MDF, color: artisan oak, \* bed without mattress, optional mattress POLARIS 160 or SYRIUSZ 160  
 | кровать с выдвижными ящиками, материал: ламинированная ДСП / ламинированный МДФ, цвет: дуб артисан, \* кровать без матраса, дополнительный матрас POLARIS 160 или SYRIUSZ 160

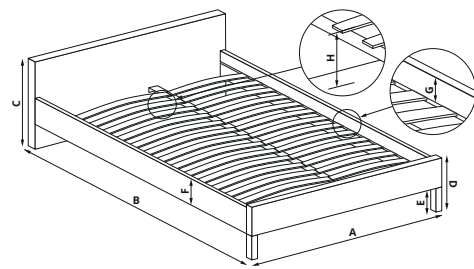

A 165 cm  
 B 205 cm  
 C 100 cm  
 D 52 cm  
 E - cm  
 F 26 cm  
 G 11 cm  
 H - cm



### VERONICA 90 / VERONICA 160

| materiał: drewno lite / stal malowana, kolor: czereśnia antyczna / czarny, \* łóżko bez materaca, w opcji materac POLARIS lub SYRIUSZ  
 | material: solid wood / painted steel, color: ant. cherry / black, \* bed without mattress, optional mattress POLARIS or SYRIUSZ  
 | материал: массив древесины / окрашенная сталь, цвет: античная черешня / черный, \* кровать без матраса, опционально матрас POLARIS или SYRIUSZ

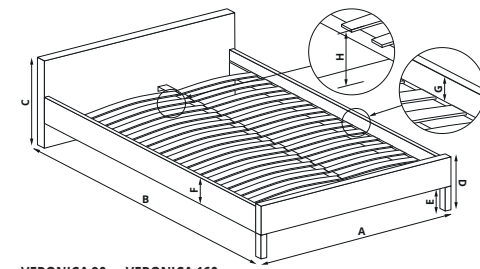

**VERONICA 90**  
 A 93 cm  
 B 219 cm  
 C 91 cm  
 D 61 cm  
 E 14 cm  
 F 5 cm  
 G -  
 H 31 cm

**VERONICA 160**  
 A 162 cm  
 B 219 cm  
 C 101 cm  
 D 75 cm  
 E 15 cm  
 F 5 cm  
 G -  
 H 32 cm



### LIMA LOZ-90 / LOZ-120

| materiał: płyta meblowa laminowana, obrzeża ABS, kolor: biały lub dąb sonoma, \* łóżko bez stelaża i materaca, w opcji stelaż LIMA i materac POLARIS lub SYRIUSZ  
 | material: laminated chipboard, ABS edges, color: white, sonoma oak, \* bed without frame and mattress, optional frame LIMA and mattress POLARIS or SYRIUSZ  
 | материал: ДСП ламинированная, кромка АБС, цвет: белый или дуб сонома, \* кровать без стеллажа и матраса, опционально стеллаж LIMA и матрас POLARIS или SYRIUSZ

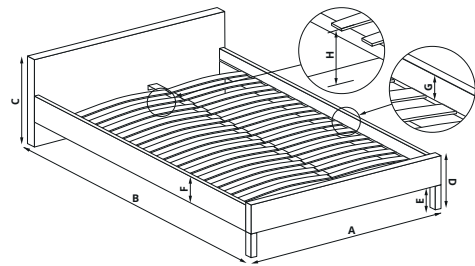

**LIMA LOZ 90**  
 A 95 cm  
 B 205 cm  
 C 70 cm  
 D 40 cm  
 E -  
 F 20 cm  
 G 8 cm  
 H 22 cm

**LIMA LOZ 120**  
 A 125 cm  
 B 205 cm  
 C 70 cm  
 D 40 cm  
 E -  
 F 20 cm  
 G 8 cm  
 H 22 cm



### VIOLETTA 120 / VIOLETTA 140 / VIOLETTA 160

| materiał: drewno lite / stal malowana, kolor: czereśnia antyczna / czarny lub ecru / czarny (160), \* łóżko bez materaca, w opcji materac POLARIS lub SYRIUSZ  
 | material: solid wood / painted steel, color: ant. cherry / black, ecru / black (160), \* bed without mattress, optional mattress POLARIS or SYRIUSZ  
 | материал: дерево / окрашенная сталь, цвет: античная черешня / черный или еглу / черный (160), \* кровать без матраса, опционально матрас POLARIS или SYRIUSZ

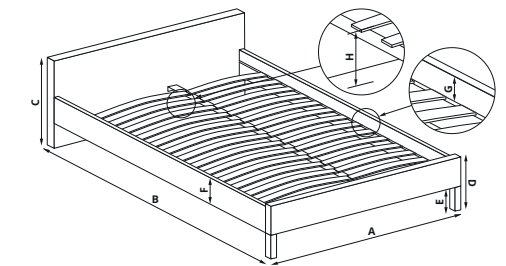

**VIOLETTA 120**  
 A 123 cm  
 B 210 cm  
 C 96 cm  
 D 56 cm  
 E 16 cm  
 F 5 cm  
 G 0 cm  
 H 32 cm

**VIOLETTA 140**  
 A 144 cm  
 B 210 cm  
 C 96 cm  
 D 56 cm  
 E 16 cm  
 F 5 cm  
 G 0 cm  
 H 32 cm

**VIOLETTA 160**  
 A 165 cm  
 B 210 cm  
 C 96 cm  
 D 56 cm  
 E 16 cm  
 F 5 cm  
 G 0 cm  
 H 32 cm



### VIERA 160

| materiał: drewno lite / stal malowana, kolory: czereśnia antyczna / czarny, \* łóżko bez materaca, w opcji materac POLARIS 160 lub SYRIUSZ 160  
 | material: solid wood / painted steel, colors: ant. cherry / black, \* bed without mattress, optional mattress POLARIS 160 or SYRIUSZ 160  
 | материал: дерево / окрашенная сталь, цвета: античная черешня / черный, \* кровать без матраса, опционально матрас POLARIS 160 или SYRIUSZ 160

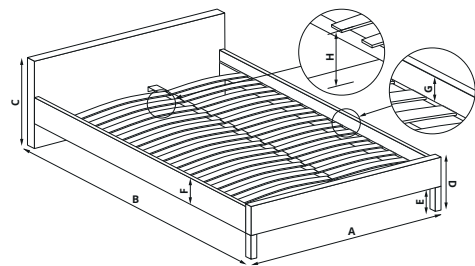

A 166 cm  
 B 206 cm  
 C 106 cm  
 D 46 cm  
 E 19 cm  
 F 5 cm  
 G -  
 H 32 cm



### VALENTINA 160

| materiał: drewno lite / stal malowana, kolor: czereśnia antyczna / czarny, \* łóżko bez materaca, w opcji materac POLARIS 160 lub SYRIUSZ 160  
 | material: solid wood / painted steel, color: ant. cherry / black, \* bed without mattress, optional mattress POLARIS 160 or SYRIUSZ 160  
 | материал: дерево / окрашенная сталь, цвет: античная черешня / черный, \* кровать без матраса, опционально матрас POLARIS 160 или SYRIUSZ 160

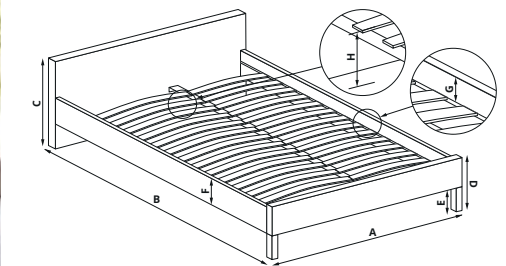

A 164 cm  
 B 210 cm  
 C 103 cm  
 D 51 cm  
 E 3 cm  
 F 5 cm  
 G -  
 H 32 cm

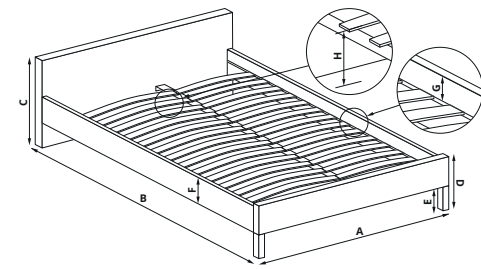

- A 92 cm
- B 209 cm
- C 115 cm
- D 50 cm
- E 27 cm
- F 5 cm
- G 1 cm
- H 29 cm

### FABRIZIA 90

| materiał: tkanina - velvet / stal malowana proszkowo, kolor: popielaty - biały, \* łóżko bez materaca, w opcji materac POLARIS 90 lub SYRIUSZ 90  
 | material: velvet cloth / powder coated steel, color: grey / white, \* bed without mattress, optional mattress POLARIS 90 or SYRIUSZ 90  
 | материал: бархатная ткань / сталь с порошковым покрытием, цвет: серый / белый, \* кровать без матраса, дополнительный матрас POLARIS 90 или SYRIUSZ 90

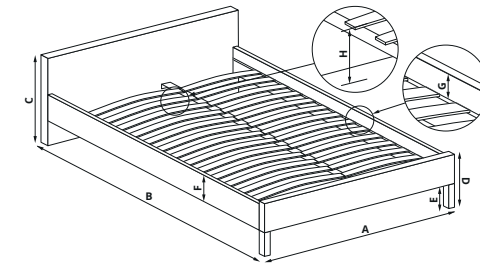

- |                 |                  |
|-----------------|------------------|
| <b>LINDA 90</b> | <b>LINDA 120</b> |
| A 94 cm         | A 124 cm         |
| B 209 cm        | B 209 cm         |
| C 93 cm         | C 93 cm          |
| D 66 cm         | D 66 cm          |
| E 21 cm         | E 21 cm          |
| F 26 cm         | F 26 cm          |
| G 0 cm          | G 0 cm           |
| H 31 cm         | H 31 cm          |

### LINDA 90 / LINDA 120

| materiał: stal malowana proszkowo, kolory: biały lub czarny, \* łóżko bez materaca, w opcji materac POLARIS lub SYRIUSZ  
 | material: powder coated steel, colors: white, black, \* bed without mattress, optional mattress POLARIS or SYRIUSZ  
 | материал: сталь окрашенная, цвета: белый, черный, \* кровать без матраса, опционально матрас POLARIS или SYRIUSZ

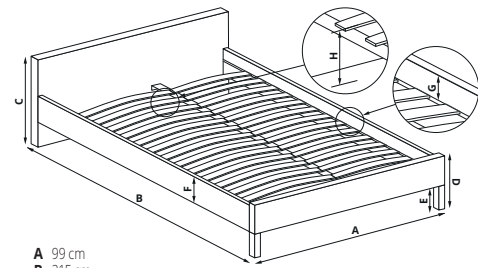

- A 99 cm
- B 215 cm
- C 165 cm
- D 165 cm
- E 27 cm
- F 5 cm
- G 0,5 cm
- H 30 cm

### BUNKY 90

| łóżko piętrowe / opcja dwóch łóżek pojedynczych, materiał: stal malowana proszkowo, kolory: biały lub czarny, \* łóżko bez materaca, w opcji materac POLARIS 90 lub SYRIUSZ 90  
 | bunk bed / two single bed option, material: powder coated steel, color: white, black, \* bed without mattress, optional mattress POLARIS 90 or SYRIUSZ 90  
 | двухъярусная кровать / вариант с двумя односпальными кроватями, материал: сталь с порошковым покрытием, цвет: белый, черный, \* кровать без матраса, дополнительный матрас POLARIS 90 или SYRIUSZ 90

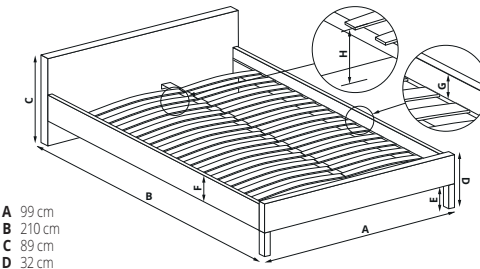

- A 99 cm
- B 210 cm
- C 89 cm
- D 32 cm
- E 21 cm
- F 5 cm
- G 1 cm
- H 31 cm

### SUMATRA 90

| materiał: stal malowana proszkowo, kolory: biały lub czarny, \* łóżko bez materaca, w opcji materac POLARIS 90 lub SYRIUSZ 90  
 | material: powder coated steel, colors: white, black, \* bed without mattress, optional mattress POLARIS 90 or SYRIUSZ 90  
 | материал: сталь окрашенная, цвета: белый, черный, \* кровать без матраса, опционально матрас POLARIS 90 или SYRIUSZ 90

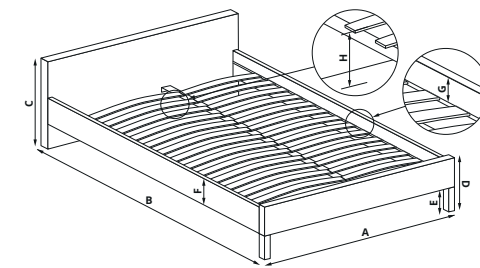

- |                  |                   |
|------------------|-------------------|
| <b>PANAMA 90</b> | <b>PANAMA 120</b> |
| A 94 cm          | A 124 cm          |
| B 209 cm         | B 209 cm          |
| C 93 cm          | C 93 cm           |
| D 66 cm          | D 66 cm           |
| E 21 cm          | E 21 cm           |
| F 26 cm          | F 26 cm           |
| G 0 cm           | G 0 cm            |
| H 31 cm          | H 31 cm           |

### PANAMA 90 / PANAMA 120

| materiał: stal malowana proszkowo, kolory: biały lub czarny, \* łóżko bez materaca, w opcji materac POLARIS lub SYRIUSZ  
 | material: powder coated steel, color: whites, black, \* bed without mattress, optional mattress POLARIS or SYRIUSZ  
 | материал: сталь с порошковым покрытием, цвета: белый, черный, \* кровать без матраса, опционально матрас POLARIS или SYRIUSZ



**SILVIA**

material: płyta meblowa laminowana / polipropylen  
 kolory: dąb wotan - czarny, biały - złoty lub biały - czarny  
 material: laminated chipboard / polypropylene  
 color: wotan oak / black, white / gold, white / black  
 материал: ламинированный мебельный щит / полипропилен,  
 цвет: дуб Вотан-черный, белый-золотый или белый-черный



**CASSINA**

material: MDF + okleina naturalna / drewno lite - kauczukowe  
 kolor: orzech lub naturalny  
 material: MDF + natural veneer / solid rubber wood  
 colors: walnut, natural  
 материал: МДФ + натуральный шпон / массив каучукового  
 дерева, цвет: орех или натуральный

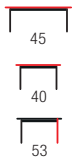

**PRIMA 2**

material: tkanina  
 kolor: popielaty  
 material: cloth  
 color: grey  
 материал: ткань  
 цвет: серый

**PRIMA 3**

material: tkanina - velvet  
 kolory: popielaty lub ciemny zielony  
 material: velvet cloth,  
 colors: grey, dark green  
 материал: ткань-бархат,  
 цвета: пепельный или темно-зеленый

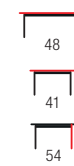

**LEVANTER**

material: tkanina  
 kolory: popielaty  
 material: cloth  
 color: grey  
 материал: ткань  
 цвет: пепельный

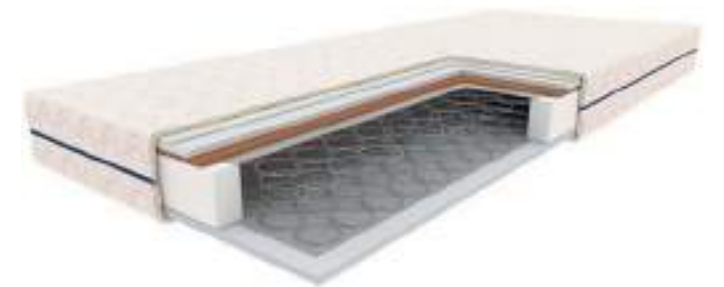
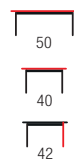

**POLARIS**

wymiary: a) 90/200 cm, b) 120/200 cm, c) 140/200 cm, d) 160/200 cm, e) 180/200 cm, wkład: sprężyna typu bonnell, przekładki tapicerskie, mata kokosowa, płyty z pianki poliuretanowej T-25, pokrowiec: tkanina żakardowa, pikowana owata 120 g/m<sup>2</sup>, wysokość: około 16 cm, twardość: średnia  
 dimensions: a) 90/200 cm, b) 120/200 cm, c) 140/200 cm, d) 160/200 cm, e) 180/200 cm, input: a bonnell spring, spacers upholstery, coconut mat, polyurethane foam T-25, Cover: quilted jacquard fabric - 120 g/m<sup>2</sup>, height: approx. 16 cm, hardness: medium  
 размеры: a) 90/200 см, b) 120/200 см, c) 140/200 см, d) 160/200 см, e) 180/200 см, наполнение: пружинный блок типа bonnell, прокладки обивочные, кокосовый мат, плиты из полиуретановой пены T-25, чехол: жаккардовая ткань, простеганная синтепоном 120 г/м<sup>2</sup>, высота: около 16 см, жесткость: средняя



**BORNEO SN-1**

material: płyta meblowa laminowana / MDF laminowany, kolor: dąb artisan - naturalny  
 material: laminated chipboard / laminated MDF, color: artisan oak / natural  
 материал: ламинированная ДСП / ламинированный МДФ, цвет: дуб артисан / натуральный



**FIONA**

material: drewno lite / stal malowana  
 kolor: czereśnia antyczna / czarny  
 material: solid wood / painted steel  
 color: ant. cherry / black  
 материал: массив древесины / окрашенная сталь  
 цвет: античная черешня / черный

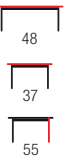

**LIMA SN-1**

material: płyta meblowa okleinowana / wysoki polysk, obrzeża ABS  
 kolory: biały, dąb sonoma, dąb sonoma-biały  
 material: laminated chipboard / high gloss, ABS edges  
 colors: white, sonoma oak, sonoma oak-white  
 материал: ДСП ламинированная / гляцевый, кромка АБС  
 цвет: белый, дуб сонома, дуб сонома-белый

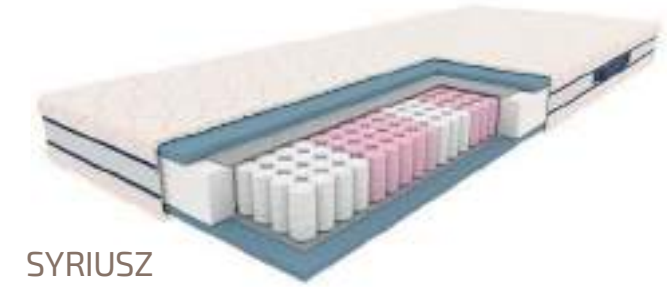
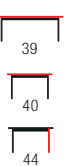

**SYRIUSZ**

wymiary: a) 90/200 cm, b) 120/200 cm, c) 140/200 cm, d) 160/200 cm, e) 180/200 cm, wkład: sprężyna kieszeniowa 7-strefowa, przekładki tapicerskie, płyty z pianki Opti-Flex, pokrowiec: tkanina Bamboo, pikowana owata 200 g/m<sup>2</sup>, siatka wentylująca 3D, uchwyty i zamki rozdzielcze, temperatura prania do 40 ° C  
 wysokość: około 20 cm, twardość: średnia  
 dimensions: a) 90/200 cm, b) 120/200 cm, c) 140/200 cm, d) 160/200 cm, e) 180/200 cm, Insert: 7-zone pocket springs, upholstery spacers, Opti-Flex foam, cover: bamboo fabric quilted with antiallergic non woven with weight 200 g / m<sup>2</sup>, 3D air flow mesh fabric, handles and distribution zippers, washing temperature - up to 40 ° C  
 Height: 20 cm, hardness: medium  
 размеры: a) 90/200 см, b) 120/200 см, c) 140/200 см, d) 160x200 см, e) 180/200 см, наполнение: карманная пружина 7-зон, прокладки обивочные, панели из пены Opti-Flex, чехол: бамбуковая ткань, стеганая 200 г/м<sup>2</sup>, сетка вентиляционная 3D, ухваты и распределительные замки, температура стирки до 40 °С, высота: около 20 см, жесткость: средняя



### MARINELLA

łóżko z wysuwaną szufladą  
 materiał: drewno lite sosnowe lakierowane, kolor: sosna  
 \* łóżko bez materaca, w opcji materac TURYN o wymiarach 160/80/9 cm  
 bed with pull-out bottom drawer  
 material: lacquered solid pine wood, color: pine,  
 \* bed without mattress, optional mattress TURYN, dimensions 160/80/9 cm  
 кровать с выдвигающимися ящиками  
 материал: сосна лакированная, цвет: сосна  
 \* кровать без матраса, дополнительно матрас TURYN размером 160/80/9 см заказывается отдельно



### BATCAR

materiał: płyta meblowa laminowana + obrzeża miękkie PVC  
 kolor: wielobarwny,  
 \* łóżko w komplecie z materacem (140/70/6cm)  
 laminated chipboard + soft PVC edges  
 color: multicolored  
 \* bed with mattress in complet (140/70/6cm)  
 ламинированная ДСП + мягкие кромки из ПВХ  
 цвет: разноцветный  
 \* кровать с матрасом в комплекте (140/70/6 см)

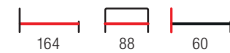

### MARINELLA

łóżko z wysuwaną szufladą  
 materiał: drewno lite sosnowe lakierowane, kolor: biały  
 \* łóżko bez materaca, w opcji materac TURYN o wymiarach 160/80/9 cm  
 bed with pull-out bottom drawer  
 material: lacquered solid pine wood, color: white  
 \* bed without mattress, optional mattress TURYN, dimensions 160/80/9 cm  
 кровать с выдвигающимися ящиками  
 материал: сосна лакированная, цвет: белый  
 \* кровать без матраса, матрас TURYN размером 160/80/9 см заказывается отдельно

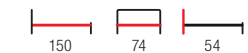

### SPIDERCAR

materiał: płyta meblowa laminowana + obrzeża miękkie PVC  
 kolor: wielobarwny  
 \* łóżko w komplecie z materacem (140/70/6cm)  
 laminated chipboard + soft PVC edges  
 color: multicolored  
 \* bed with mattress in complet (140/70/6cm)  
 ламинированная ДСП + мягкие кромки из ПВХ  
 цвет: разноцветный  
 \* кровать с матрасом в комплекте (140/70/6 см)

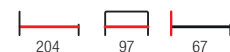

### MAXIMA 2

materiał: drewno sosnowe lakierowane, kolor: sosna  
 \* łóżko bez materaca, w opcji materac NEAPOL o wymiarach: 200/90/12 cm  
 material: lacquered pine wood, color: pine  
 \* bed without mattress, optional mattress NEAPOL, dimensions: 200/90/12 cm  
 материал: массив сосны окрашенный, цвет: сосна  
 \* кровать без матраса, опционально матрас NEAPOL, размеры: 200/90/12 см

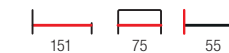

### SPEED

materiał: płyta meblowa laminowana + obrzeża miękkie PVC, kolor: wielobarwny  
 \* łóżko w komplecie z materacem (140/70/6 cm)  
 material: laminated chipboard + soft PVC edges, color: multicolored  
 \* bed with mattress in complet (140/70/6 cm)  
 материал: ламинированное ДСП + кромка ПВХ, цвет: многоцветный  
 \* кровать с матрасом в комплекте (140/70/6 см)

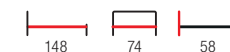

### FIRE TRUCK

materiał: płyta meblowa laminowana + obrzeża miękkie PVC, kolor: wielobarwny  
 \* łóżko w komplecie z materacem (140/70/6 cm)  
 material: laminated chipboard + soft PVC edges, color: multicolored  
 \* bed with mattress in complet (140/70/6 cm)  
 материал: ламинированное ДСП + кромка ПВХ, цвет: многоцветный  
 \* кровать с матрасом в комплекте (140/70/6 см)



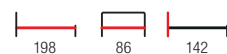

### SAM

łóżko piętrowe, materiał: drewno sosnowe lakierowane  
 kolor: sosna \* łóżko w komplecie z materacami, \*\* w opcji z szufladami  
 bunk bed, dimensions: 198/87/144 cm, material: lacquered pine wood  
 color: pine \* bed with mattresses, \*\* with drawers in option  
 двухъярусная кровать, размеры 198/87/144 см, материал: сосна лакированная  
 цвет: сосна \* матрас в комплекте, \*\* дополнительно комплектуется шифлядами

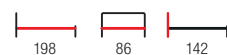

### SAM

łóżko piętrowe, materiał: drewno sosnowe lakierowane  
 kolor: biały \* łóżko w komplecie z materacami, \*\* w opcji z szufladami  
 bunk bed, dimensions: 198/87/144 cm, material: lacquered pine wood  
 color: white \* bed with mattresses, \*\* with drawers in option  
 двухъярусная кровать, размеры 198/87/144 см, материал: сосна лакированная  
 цвет: белый \* матрас в комплекте, \*\* дополнительно комплектуется шифлядами

### FLORO 2

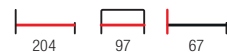

materiał: MDF lakierowany / drewno lite, kolor: biały mat  
 \* łóżko bez materaca, w opcji materac NEAPOL o wymiarach: 200/90/12 cm  
 material: lacquered MDF / solid wood, color: white matt  
 \* bed without mattress, optional mattress NEAPOL, dimensions: 200/90/12 cm  
 материал: окрашенный МДФ / дерево, цвет: белый матовый  
 \* кровать без матраса, опционально матрас NEAPOL, размеры: 200/90/12 см



### NATALIE 2

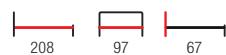

łóżko dwuosobowe z wysuwającym dolnym materacem  
 materiał: MDF lakierowany / drewno lite, kolor: biały mat  
 \* łóżko bez materacy, w opcji materace NEAPOL o wymiarach: 200/90/12 cm  
 double bed with pull-out bottom mattress  
 material: lacquered MDF / solid wood, color: white matt  
 \* bed without mattresses, optional mattresses NEAPOL, dimensions: 200/90/12 cm  
 кровать двуспальная с выдвигаемым нижним матрасом  
 материал: окрашенный МДФ / дерево, цвет: белый матовый  
 \* кровать без матраса, опционально матрас NEAPOL размеры: 200/90/12 см

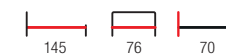

### HAPPY JUNGLE

materiał: płyta meblowa laminowana + obrzeża miękkie PVC  
 kolor: wielobarwny  
 \* łóżko w komplecie z materacem (140/70/6 cm),  
 material: laminated chipboard + soft PVC edges  
 color: multicolored  
 \* bed with mattress in complet (140/70/6 cm),  
 материал: ламинированное ДСП + кромка ПВХ  
 цвет: многоцветный  
 \* кровать с матрасом в комплекте (140/70/6 см)

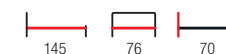

### HAPPY FAIRY

materiał: płyta meblowa laminowana + obrzeża miękkie PVC  
 kolor: biało-różowy  
 \* łóżko w komplecie z materacem (140/70/6 cm)  
 material: laminated chipboard + soft PVC edges  
 color: white / pink  
 \* bed with mattress in complet (140/70/6 cm)  
 материал: ламинированное ДСП + кромка ПВХ  
 цвет: белый / розовый  
 \* кровать с матрасом в комплекте (140/70/6 см)



### NEAPOL

materac piankowy, wymiary: 200/90/12 cm  
 materiał wkład - pianka biała T18,  
 poszycie - poliester + bawełna, kolor: niebieski  
 foam mattress, dimensions: 200/90/12 cm  
 material: white foam T18,  
 protector - polyester + cotton, color: blue  
 матрас, размеры: 200/90/12 см  
 материал: пенополиуретан белый,  
 чехол - полиэстер + хлопок, цвет - голубой



### TURYŃ

materac piankowy w pokrowcu  
 wymiary: 160/80/8 cm  
 kolor: biały  
 foam mattress in a cover  
 dimensions: 160/80/8 cm  
 color: white  
 поролоновый матрас в чехле  
 размеры: 160/80/8 см  
 цвет: белый



### FODEN 2

materiał: drewno lite - jesionowe / rattan naturalny  
 kolor: naturalny  
 material: solid ash wood / natural rattan  
 color: natural  
 материал: массив ясеня / натуральный ротанг  
 цвет: натуральный



### FODEN

materiał: drewno lite - kauczukowe / sznurek  
 kolor: czarny - naturalny  
 material: solid rubber wood / string  
 color: black / natural  
 материал: твердая древесина - гивея / нить  
 цвет: черный / натуральный



### ILARIO

materiał: tkanina - velvet / rattan syntetyczny / stal malowana proszkowo / drewno lite  
 kolor: czarny - naturalny - jasny beż  
 material: velvet cloth / synthetic rattan / powder coated steel / solid wood  
 color: black / natural / light beige  
 материал: бархатная ткань / синтетический ротанг / сталь с порошковым покрытием / дерево  
 цвет: черный / натуральный / светло-бежевый



### FREEDOM

materiał: drewno lite - dębowe / tkanina  
 kolor: ciemny popiel - naturalny  
 material: solid oak wood / cloth  
 color: dark grey / natural  
 материал: массив дуба / ткань  
 цвет: темно-серый / натуральный



### WHISPER

materiał: tkanina / rattan syntetyczny / stal malowana proszkowo  
 kolor: czarny - naturalny  
 material: synthetic rattan / powder coated steel  
 color: black / natural  
 материал: синтетический ротанг / сталь с порошковым покрытием  
 цвет: черный / натуральный



### MELODY

materiał: rattan naturalny / stal malowana proszkowo  
 kolor: naturalny  
 material: natural rattan / powder coated steel  
 color: natural  
 материал: натуральный ротанг / сталь с порошковым покрытием  
 цвет: натуральный







### INDIANA

materiał: rattan naturalny / stal malowana proszkowo  
 kolor: naturalny  
 material: natural rattan / powder coated steel  
 color: natural  
 материал: тростник / сталь хромированная  
 цвет: обивка - темно-зеленый, опоры - золотой



### IKARO

materiał: rattan syntetyczny / stal malowana proszkowo / tkanina  
 kolor: naturalny - popielaty  
 material: synthetic rattan / powder coated steel / cloth  
 color: natural / grey  
 материал: синтетический ротанг / сталь с порошковым покрытием / ткань, цвет: натуральный / серый

### IKARO XL

materiał: rattan syntetyczny / tkanina / stal malowana proszkowo  
 kolor: naturalny - popielaty  
 material: synthetic rattan / cloth / powder coated steel  
 color: natural / grey  
 материал: синтетический ротанг / ткань / сталь с порошковым покрытием  
 цвет: натуральный / серый

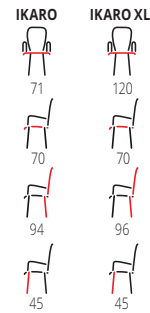

### IKARO 2

materiał: rattan syntetyczny / stal malowana proszkowo / tkanina  
 kolor: czarny - popielaty  
 material: synthetic rattan / powder coated steel / cloth  
 color: black / grey  
 материал: синтетический ротанг / сталь с порошковым покрытием / ткань, цвет: черный / серый



### PRIME

materiał: tkanina / drewno lite  
 kolory: popielaty lub beżowy  
 material: cloth / solid wood  
 colors: grey, beige  
 материал: ткань / массив дерева  
 цвета: серый, бежевый



### BOTAS

materiał: tkanina / stal malowana proszkowo / drewno lite  
 kolor: popielaty  
 material: cloth / powder coated steel / solid wood  
 color: grey  
 материал: ткань / сталь с порошковым покрытием / массив  
 цвет: серый



### INDIGO

materiał: tkanina / eco skóra / stal malowana proszkowo / drewno lite  
 kolor: ciemny popiel - czarny  
 material: cloth / eco leather / powder coated steel / solid wood  
 color: dark grey / black  
 материал: ткань / эко-кожа / сталь с порошковым покрытием / твердая древесина,  
 цвет: темно-серый / черный





### LIBERTO 3

materiał: tkanina - bouclé / stal malowana proszkowo  
 kolor: biały  
 material: cloth boucle / powder coated steel  
 color: white  
 материал: ткань букле / сталь с порошковым покрытием  
 цвет: белый



### GATTO

materiał: tkanina / stal malowana proszkowo  
 kolor: popielaty  
 material: cloth / powder coated steel  
 color: grey  
 материал: ткань / сталь с порошковым покрытием  
 цвет: серый



### BAZALTO

materiał: tkanina - velvet / stal malowana proszkowo / drewno lite  
 kolor: popielaty  
 material: velvet cloth / powder coated steel / solid wood  
 color: grey  
 материал: бархатная ткань / сталь с порошковым покрытием / массив дерева  
 цвет: серый



### GRIFON

materiał: tkanina - bouclé / stal chromowana  
 kolor: tapicerka - kremowy, nogi - złoty  
 material: cloth - bouclé / chrome steel  
 color: upholstery - cream, legs - gold  
 материал: ткань - букле / хромированная сталь  
 цвет: обивка - кремовый, ножки - золотый



### MELISA

materiał: tkanina - bouclé / stal chromowana  
 kolor: tapicerka - kremowy lub popielaty, nogi - złoty  
 material: cloth - bouclé / chrome steel  
 color: upholstery - cream, grey, legs - gold  
 материал: ткань - букле / хромированная сталь  
 цвет: обивка - кремовый или пепельный, ножки - золото



### LIBERTO

materiał: tkanina - bouclé / stal chromowana  
 kolor: tapicerka - kremowy, nogi - złoty  
 material: cloth - bouclé / chrome steel  
 color: upholstery - cream, legs - gold  
 материал: ткань - букле / хромированная сталь  
 цвет: обивка - кремовый, ножки - золотой





### GRIFON 2

materiał: tkanina - bouclé / drewno lite  
 kolor: tapicerka - kremowy, nogi - naturalny  
 material: cloth - bouclé / solid wood  
 color: upholstery - cream, legs - natural  
 материал: ткань - букле / массив  
 цвет: обивка - кремовый, ножки - натуральный



### MERRY

materiał: tkanina / stal malowana proszkowo  
 kolory: popielaty lub kremowy  
 material: cloth / powder coated steel  
 colors: grey, cream  
 материал: ткань / сталь с порошковым покрытием  
 цвета: серый, кремовый



### AUSTIN

materiał: tkanina / stal malowana proszkowo / drewno lite  
 kolor: tapicerka - kremowy, nogi - czarny / naturalny  
 material: cloth / powder coated steel / solid wood  
 color: upholstery - cream, legs - black / natural  
 материал: ткань / сталь с порошковым покрытием / дерево  
 цвет: обивка - кремовый, ножки - черный / натуральный

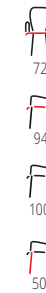

### AMY

materiał: tkanina - bouclé / stal malowana  
 kolor: kremowy - orzechowy  
 material: cloth - boucle / painted steel  
 color: cream / walnut  
 материал: ткань - букле / окрашенная сталь  
 цвет: кремовый / орех



### LIBERTO 2

materiał: tkanina - bouclé / stal malowana proszkowo / drewno lite  
 kolor: tapicerka - kremowy, nogi - czarny / naturalny  
 material: cloth - bouclé / powder coated steel / solid wood  
 color: upholstery - cream, legs - black / natural  
 материал: ткань - букле / сталь с порошковым покрытием / дерево  
 цвет: обивка - кремовый, ножки - черный / натуральный

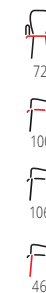

### AVEIRO

ławka z funkcją pojemnika, materiał: tkanina - bouclé / stal malowana proszkowo, kolor: kremowy  
 bench with storage function, material: cloth - boucle / powder coated steel, color: cream  
 скамья с функцией хранения, материал: ткань - букле / сталь с порошковым покрытием, цвет: кремовый



### BLISS

ławka z funkcją pojemnika, materiał: tkanina - bouclé  
 kolor: kremowy  
 bench with storage function, material: cloth - boucle  
 color: cream  
 скамья с функцией хранения, материал: ткань - букле  
 цвет: кремовый





### BRITNEY

material: tkanina - velvet / stal malowana proszkowo  
 kolory: tapicerka - popielaty lub ciemny zielony, nogi - czarny / zloty  
 material: velvet cloth / powder coated steel  
 colors: upholstery - grey, dark green, legs - black / gold  
 материал: ткань - бархат / сталь с порошковым покрытием  
 цвета: обивка - пепельный или темно-зеленый, ножки - черный / золотой



### SANTI

material: tkanina - velvet / stal chromowana  
 kolory: tapicerka - popielaty, ciemny zielony lub różowy, nogi - zloty  
 material: velvet cloth / chrome steel  
 colors: upholstery - grey, dark green, pink, legs - gold  
 материал: ткань - бархат / хромированная сталь  
 цвета: обивка - пепельный, темно-зеленый или розовый, ножки - золотые



### ALMOND

material: tkanina velvet / stal chromowana  
 kolory: tapicerka - czarny, ciemny zielony lub różowy, nogi - zloty  
 material: velvet cloth / chrome steel  
 colors: upholstery - black, dark green, pink, legs - gold  
 материал: бархатная ткань / хромированная сталь  
 цвета: обивка - черный, темно-зеленый, розовый, ножки - золотые



### CROWN

material: tkanina velvet / stal chromowana  
 kolory: tapicerka - ciemny zielony, bordowy lub czarny, nogi - zloty  
 material: velvet cloth / chrome steel  
 colors: upholstery - dark green, dark red, black, legs - gold  
 материал: бархатная ткань / хромированная сталь  
 цвета: обивка - темно-зеленый, бордовый или черный, ноги - золотой



### VARIO

material: tkanina velvet / stal chromowana  
 kolory: tapicerka - popielaty, ciemny zielony lub różowy, nogi - zloty  
 material: velvet cloth / chrome steel  
 colors: upholstery - grey, dark green, pink, legs - gold  
 материал: бархатная ткань / хромированная сталь  
 цвета: обивка - серый, темно-зеленый или розовый, ножки - золотые



### CASTEL 2

material: tkanina velvet / stal chromowana  
 kolory: tapicerka - ciemny zielony, różowy, czarny lub granatowy, nogi - zloty  
 material: velvet cloth / chrome steel  
 colors: upholstery - dark green, pink, black, dark blue, legs - gold  
 материал: бархатная ткань / сталь хромированная  
 цвета: обивка - темно-зеленый, розовый, черный или темно-синий, опоры - золотой





### PRIUS

materiał: tkanina velvet / stal chromowana  
 kolor: tapicerka - ciemny zielony, nogi - złoty  
 materiał: velvet cloth / chrome steel  
 colors: upholstery - dark green, legs - gold  
 материал: бархатная ткань / хромированная сталь  
 цвет: обивка - темно-зеленый, ноги - золотистый



### SOFT 3

materiał: tkanina velvet / stal chromowana  
 kolory: tapicerka - ciemny zielony lub granatowy - złoty  
 materiał: velvet cloth / chrome steel  
 colors: dark green, dark blue / gold  
 материал: бархатная ткань / сталь хромированная  
 цвета: темно-зеленый или темно-синий / золотой

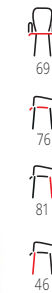

### AMORINO

materiał: tkanina velvet / stal chromowana  
 kolory: tapicerka - jasny niebieski, fioletowy lub czarny, nogi - złoty  
 materiał: velvet cloth / chrome steel  
 colors: upholstery - light blue, purple, black legs - gold  
 материал: бархатная ткань / сталь хромированная  
 цвета: обивка - светло-синий, фиолетовый или черный с, опоры - золотой



### AMORINITO 2

materiał: tkanina - velvet / stal malowana proszkowo  
 kolor: tapicerka - musztardowy, nogi - czarny  
 materiał: velvet cloth / powder coated steel  
 colors: upholstery - mustard, legs - black  
 материал: ткань - бархат / сталь с порошковым покрытием  
 цвет: обивка - горчичный, ножки - черный

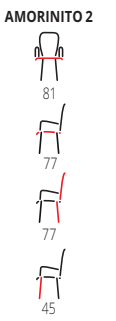

### AMORINITO 2 XL

### AMORINITO 2 XL

materiał: tkanina - velvet / stal malowana proszkowo  
 kolor: tapicerka - musztardowy, nogi - czarny  
 materiał: velvet cloth / powder coated steel  
 colors: upholstery - mustard, legs - black  
 материал: ткань - бархат / сталь с порошковым покрытием  
 цвет: обивка - горчичный, ножки - черный

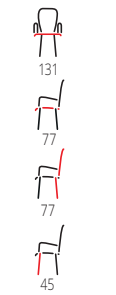

### AMORINITO

materiał: tkanina velvet / stal chromowana,  
 kolory: tapicerka - popielaty, ciemny zielony, różowy lub granatowy, nogi - złoty, \* w opcji nogi czarne (N1B)  
 materiał: velvet cloth / chrome steel  
 colors: upholstery - grey, dark green, pink, dark blue, legs - gold, \* in option black legs (N1B)  
 материал: бархатная ткань / хромированная сталь  
 цвета: обивка - серый, темно-зеленый, розовый, или темно-синий, ноги-золотой,  
 \* доступны ноги в черном (N1B)

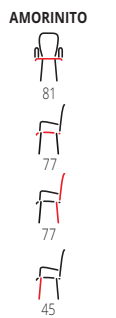

### AMORINITO XL

materiał: tkanina velvet / stal chromowana,  
 kolory: tapicerka - popielaty, ciemny zielony, różowy lub granatowy, nogi - złoty, \* w opcji nogi czarne (N1B)  
 materiał: velvet cloth / chrome steel  
 colors: upholstery - grey, dark green, pink, dark blue, legs - gold, \* in option black legs (N1B)  
 материал: бархатная ткань / хромированная сталь  
 цвета: обивка - серый, темно-зеленый, розовый, или темно-синий, ноги-золотой,  
 \* доступны ноги в черном (N1B)

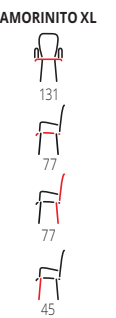

N1B



### ANGELO

material: tkanina - velvet / stal malowana proszkowo  
 kolory: tapicerka - popielaty, ciemny zielony lub różowy, nogi - czarny  
 material: velvet cloth / powder coated steel  
 colors: upholstery - grey, dark green, pink legs - black  
 материал: ткань - бархат / сталь с порошковым покрытием  
 цвета: обивка - пепельный, темно-зеленый или розовый, ножки - черный



### MELBY

material: tkanina / stal malowana proszkowo / polipropylen  
 kolory: stelaż - biały lub czarny, tapicerka - popielaty  
 material: cloth / powder coated steel / polypropylene  
 colors: frame - white or black, upholstery - grey  
 материал: ткань / сталь с порошковым покрытием / полипропилен  
 цвета: каркас - белый или черный, обивка - серый



### VICTUS

material: tkanina - velvet / stal malowana proszkowo  
 kolory: tapicerka - popielaty, ciemny zielony, nogi - czarny  
 material: velvet cloth / powder coated steel  
 colors: upholstery - grey, dark green, legs - black  
 материал: ткань - бархат / сталь с порошковым покрытием  
 цвета: обивка - пепельный, темно-зеленый, ножки - черный



### CASTEL

material: tkanina velvet / stal malowana proszkowo  
 kolory: tapicerka - popielaty, musztardowy, ciemny zielony lub granatowy, nogi - czarny  
 material: velvet cloth / powder coated steel  
 colors: upholstery - grey, mustard, dark green, dark blue, legs - black  
 материал: бархатная ткань / сталь с порошковым покрытием  
 цвета: обивка - серый, горчичный, темно-зеленый или темно-синий, опоры - черный



### BRASIL

material: tkanina - velvet / stal malowana proszkowo  
 kolory: tapicerka - popielaty, ciemny zielony, nogi - czarny  
 material: velvet cloth / powder coated steel  
 colors: upholstery - grey, dark green, legs - black  
 материал: ткань - бархат / сталь с порошковым покрытием  
 цвета: обивка - пепельный, темно-зеленый, ножки - черный



CASTEL XL

CASTEL 2 XL

### CASTEL XL

material: tkanina velvet / stal malowana proszkowo  
 kolor: tapicerka - popielaty, nogi - czarny  
 material: velvet cloth / powder coated steel  
 color: upholstery - grey, legs - black  
 материал: бархатная ткань / сталь с порошковым покрытием  
 цвет: обивка - серый, ножки - черный

### CASTEL 2 XL

material: tkanina velvet / stal chromowana  
 kolor: tapicerka - ciemny zielony, nogi - złoty  
 material: velvet cloth / chrome steel  
 color: upholstery - dark green, legs - gold  
 материал: бархатная ткань / хромированная сталь  
 цвет: обивка - темно-зеленый, ноги - золотой





### ATLANTIS

materiał: tkanina / stal malowana proszkowo  
 kolor: tapicerka - antracytowy, nogi - czarny  
 material: cloth / powder coated steel  
 colors: upholstery - anthracite, legs - black  
 материал: ткань / сталь с порошковым покрытием  
 цвет: обивка - антрацит, ножки - черный



### VOLKER

materiał: tkanina / stal malowana proszkowo  
 kolor: tapicerka - ciemny popiel, nogi - czarny  
 material: cloth / powder coated steel  
 color: upholstery - dark grey, legs - black  
 материал: ткань / сталь с порошковым покрытием  
 цвет: обивка - темно - пепельный, ножки - черный



### CHILLOUT

materiał: tkanina / sklejka gięta + okleina naturalna / stal malowana proszkowo  
 kolory: tapicerka - ciemny popiel / dąb naturalny lub orzech amerykański, nogi - czarny  
 material: cloth / bent plywood + natural veneer / powder coated steel  
 colors: upholstery - dark grey / natural oak or american walnut, legs - black  
 материал: ткань / гнутая фанера + натуральный шпон / сталь с порошковым покрытием, цвета: обивка - темный пепел / натуральный дуб или американский орех, ножки - черный



CHARAZIAK DESIGN



### BELTON

materiał: tkanina velvet / stal malowana proszkowo  
 kolory: tapicerka - popielaty, ciemny zielony lub żółty, nogi - czarny  
 material: velvet cloth / powder coated steel  
 colors: upholstery - grey, dark green, yellow, legs - black  
 материал: бархатная ткань / сталь с порошковым покрытием  
 цвета: обивка - серый, темно-зеленый или желтый, ножки - черный



### AVATAR

materiał: tkanina / stal malowana proszkowo  
 kolor: tapicerka - popielaty, nogi - czarny  
 material: cloth / powder coated steel  
 color: upholstery - grey, legs - black  
 материал: ткань / сталь с порошковым покрытием  
 цвет: обивка - серый, ножки - черный



### AVATAR 2

materiał: tkanina - velvet / stal malowana proszkowo  
 kolory: tapicerka - popielaty lub ciemny zielony, nogi - czarny  
 material: velvet cloth / powder coated steel  
 colors: upholstery - grey, dark green, legs - black  
 материал: ткань - бархат / сталь с порошковым покрытием  
 цвета: обивка - пепельный или темно - зеленый, ножки - черный





67  
82  
95  
43

### PAGONI

materiał: tkanina - velvet / drewno lite  
kolorы: tapicerka - granatowy, ciemny zielony, lub czarny, nogi - czarny  
material: velvet cloth / solid wood  
colors: upholstery - dark blue, dark green, black, legs - black  
материал: ткань - бархат / массив  
цвета: обивка - темно - синий, темно - зеленый, или черный, ноги - черный



70  
78  
100  
48

### RAVEL

materiał: tkanina velvet / drewno lite, kolorы: tapicerka - popielaty, granatowy lub bordowy, nogi - czarny lub tapicerka - ciemny zielony, nogi - naturalny  
material: velvet cloth / solid wood, colors: upholstery - grey, dark blue, dark red, legs - black; upholstery - dark green, legs - natural  
материал: бархатная ткань / массив, цвета: обивка - серый, темно - синий или бордовый, ноги - черный или обивка - темно - зеленый, ноги - натуральный



73  
70  
94  
47

### VERDON

materiał: tkanina velvet / stal malowana proszkowo  
kolorы: tapicerka - popielaty lub ciemny zielony, nogi - czarny  
material: velvet cloth / powder coated steel  
colors: upholstery - grey, dark green, legs - black  
материал: бархатная ткань / сталь с порошковым покрытием  
цвета: обивка - серый или темно-зеленый, ножки - черный



75  
83  
103  
50

### MARVEL

materiał: tkanina velvet / drewno lite, kolorы: tapicerka - popielaty, bordowy lub ciemny zielony, nogi - czarny lub tapicerka - żółty, nogi - naturalny  
material: velvet cloth / solid wood, colors: upholstery - grey, dark red, dark green, legs - black; upholstery - yellow, legs - natural  
материал: бархатная ткань / массив, цвета: обивка - серый, бордовый или темно-зеленый, ноги - черный или обивка - желтый, ноги - натуральный



75  
70  
100  
42

### DELGADO

materiał: tkanina velvet / drewno lite  
kolorы: tapicerka - popielaty, ciemny zielony, różowy, musztardowy lub granatowy  
material: velvet cloth / solid wood  
colors: upholstery - grey, dark green, pink, mustard, dark blue, legs - black  
материал: бархатная ткань / массив дерева  
цвета: обивка - серый, темно-зеленый, розовый, горчичный или темно-синий, ножки - черный



75  
86  
91  
48

### TYRION

materiał: tkanina velvet / drewno lite  
kolorы: tapicerka - popielaty, ciemny zielony, bordowy, granatowy lub musztardowy, nogi - czarny  
material: velvet cloth / solid wood  
color: upholstery - grey, dark green, dark red, dark blue, mustard, legs - black  
материал: бархатная ткань / массив  
цвет: обивка - серый, темно-зеленый, бордовый, горчичный или темно-синий, ножки - черный





### CHESTER 2

materiał: tkanina / drewno lite, kolory: tapicerka - antracytowy, miodowy lub bordowy, nogi - naturalny (w opcji kolory N1, N3 i N4)  
 material: cloth / solid wood, colors: upholstery - anthracite / honey / dark red, legs - natural, (optional color N1, N3 and N4)  
 материал: ткань / массив, цвета: обивка - антрацит, медовый или бордовый, ножки - натуральный (опционально цвета N1, N3 и N4)



### CHESTER

materiał: tkanina / drewno lite, kolory: tapicerka - ciemny popiel, beżowy, nogi - naturalny (w opcji kolory N1 i N3)  
 material: cloth / solid wood, colors: upholstery - dark grey, beige, legs - natural (optional color N1 and N3)  
 материал: ткань / массив, цвет: обивка - темно-серый, бежевый, ноги - натуральный (опционально цвета N1 и N3)

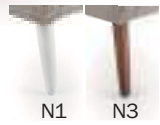

### TITAN

materiał: tkanina velvet / drewno lite  
 kolory: tapicerka - popielaty, ciemny zielony, granatowy lub musztardowy, nogi - czarny  
 material: velvet cloth / solid wood  
 colors: upholstery - grey, dark green, dark blue, mustard  
 материал: бархатная ткань / массив дерева, legs - black  
 цвета: обивка - серый, темно-зеленый, темно-синий или горчичный, ножки - черный



### ENRICO

materiał: tkanina - velvet / sklejka gięta  
 kolory: zielony lub popielaty  
 material: velvet cloth / bent plywood  
 colors: green, grey  
 материал: бархатная ткань / гнутая фанера  
 цвета: зеленый, серый



### MARSHAL

materiał: tkanina velvet / drewno lite - kauczukowe  
 kolory: tkanina - popielaty lub ciemny zielony, nogi - czarny  
 material: velvet cloth / rubber solid wood  
 colors: upholstery - grey, dark green, legs - black  
 материал: бархатная ткань / массив гевеи  
 цвета: ткань - серый или темно-зеленый опоры - черный



### REZZO

materiał: tkanina velvet / drewno lite - kauczukowe, kolory: tapicerka - popiel, nogi - naturalny, tapicerka - ciemny zielony, nogi - ciemny orzech / złoty; tapicerka - granatowy, nogi - ciemny orzech / złoty; tapicerka - bordowy, nogi - ciemny orzech  
 material: velvet cloth / rubber solid wood, colors: upholstery - grey, legs - natural; upholstery - dark green, legs - dark walnut / gold; upholstery - navy blue, legs - dark walnut / gold; upholstery - dark red, legs - dark walnut  
 материал: бархатная ткань / массив каучука, цвет: обивка - серый, ноги - натуральный, обивка - темно-зеленый, ноги - темный грецкий орех / золотой, обивка - темно-синий, ноги - темный грецкий орех / золотой или обивка - темно-бордовый, ноги - темный грецкий орех



58  
61  
84  
45

### MEMORY

materiał: drewno lite - bukowe / tkanina - velvet  
kolor: tapicerka - popielaty, ciemny zielony, musztardowy lub bordowy, stelaż - heban  
material: solid beech wood / velvet cloth  
colors: grey, dark green, mustard, dark red  
материал: массив бука / бархатная ткань  
цвета: серый, темно-зеленый, горчичный, темно-красный



73  
76  
99  
43

### COTTO

materiał: tkanina / drewno lite - kauczukowe  
kolor: jasny popiel, ciemny popiel, beżowy, niebieski lub musztardowy  
material: cloth / rubber solid wood  
colors: light grey, dark grey, beige, blue, mustard  
материал: ткань / массив каучука  
цвета: светло-серый, темно-серый, бежевый, синий или горчичный



66  
69  
76  
45

### PASTORE

materiał: tkanina / drewno lite - kauczukowe  
kolor: jasny beż - jasny orzech  
material: cloth / solid rubber wood  
color: light beige / light walnut  
материал: ткань / массив гевея  
цвет: светлый беж - светлый орех



67  
75  
103  
42

### PURIO

materiał: tkanina / drewno lite - kauczukowe  
kolor: beżowo - brązowy lub jasny popiel - ciemny popiel  
material: cloth / rubber solid wood  
colors: beige / brown, light grey / dark grey  
материал: ткань / массив каучука  
цвета: бежевый / коричневый или светло-серый / темно-серый



60  
62  
92  
45

### FILO

materiał: tkanina / drewno lite - bukowe  
kolor: dąb miodowy / INARI 23  
material: cloth / solid wood - beech  
color: honey oak / INARI 23  
материал: ткань / массив бука  
цвет: дуб медовый / INARI 23



76  
78  
102  
43

### BISHOP

materiał: tkanina / drewno lite  
kolor: tapicerka - jasny popiel, nogi - orzech  
material: cloth / solid wood  
color: upholstery - light grey, legs - walnut  
материал: ткань / массив дерева  
цвет: обивка - светло-серый, опоры - орех



### SCANDI fotel

materiał: tkanina / polipropylen / drewno lite  
 kolor: popielaty - biały - czarny  
 \* w opcji podnózek SCANDI  
 material: cloth / polypropylene / solid wood  
 color: grey / white / black  
 \* SCANDI stool in option  
 материал: ткань / полипропилен / массив  
 цвет: пепельно - белый - черный  
 \* в опции подножка SCANDI



### SEMIR

fotel z funkcją elektrycznego rozkładania / gniazdo USB  
 materiał: tkanina - velvet, kolory: popielaty, ciemny zielony lub beżowy  
 recliner with electric **folding function** / **USB plug**, material: velvet cloth  
 colors: grey, dark green, beige  
 кресло с функцией **электрического складывания** / **USB**,  
 материал: бархатная ткань цвета: серый, темно-зеленый, бежевый



### CLUBBY 2

materiał: tkanina - velvet / drewno lite  
 kolory: tapicerka - popielaty, ciemny zielony, granatowy lub musztardowy, nogi - naturalny  
 material: velvet cloth / solid wood  
 colors: upholstery - grey, dark green, dark blue, mustard, legs - natural  
 материал: ткань - бархат / массив  
 цвета: обивка - пепельный, темно-зеленый, темно-синий или горчичный, ножки - натуральный



### WONDER

fotel rozkładany z funkcją kołyski, materiał: tkanina - velvet  
 kolory: popielaty, ciemny zielony lub beżowy  
 recliner with **rocking function**, material: velvet cloth  
 colors: grey, dark green, beige  
 кресло с функцией **качания**, материал: бархатная ткань  
 цвета: серый, темно-зеленый, бежевый



### CLUBBY

materiał: tkanina / drewno lite  
 kolor: tapicerka - popielaty, nogi - naturalny  
 material: cloth / solid wood  
 color: upholstery - grey, legs - natural  
 материал: ткань / массив  
 цвет: обивка - серый, ноги - натуральный



### PARADISE

fotel z funkcją elektrycznego rozkładania, gniazdem USB oraz funkcją kołyski  
 materiał: eco skóra, kolor: kremowy  
 recliner with electric **folding function**, **USB plug** and **rocking function**  
 material: eco leather, color: cream  
 кресло с функцией **электрического складывания**, **USB разъем** и функцией **качания**, материал: экокожа, цвет: кремовый





75  
92+160  
107+83  
45

### AGUSTIN 2

fotel rozkładany, materiał: tkanina velvet  
kolory: granatowy, ciemny zielony, musztardowy, popielaty, czarny lub beżowy  
recliner, material: velvet cloth  
colors: dark blue, dark green, mustard, grey, black, beige  
кресло раскладное, материал: бархатная ткань  
цвета: темно-синий, темно-зеленый, горчичный, серый, черный или бежевый



71  
85+155  
106+79  
49

### JORDAN

fotel rozkładany, materiał: tkanina  
kolory: beżowy lub popielaty  
recliner, material: cloth  
colors: beige, grey  
кресло раскладное, материал: ткань  
цвета: бежевый или серый



75  
92+160  
107+83  
45

### AGUSTIN

fotel rozkładany, materiał: tkanina  
kolory: popielaty lub beżowy  
recliner, material: cloth  
colors: grey, beige  
кресло раскладное, материал: ткань  
цвета: серый или бежевый



64  
84+135  
103+76  
48

### FELIPE 2

fotel rozkładany, materiał: tkanina velvet  
kolory: granatowy, ciemny zielony, musztardowy, czarny lub beżowy  
recliner, material: velvet cloth  
colors: grey, dark green, mustard, dark blue, black, beige  
кресло, материал: бархатная ткань  
цвета: серый, темно-зеленый или горчичный, темно-синий, черный или бежевый



75  
92+160  
107+83  
45

funkcja masażu

### AGUSTIN-M

fotel rozkładany z funkcją masażu  
materiał: tkanina, kolory: popielaty lub beżowy  
recliner with massage function  
material: cloth, colors: grey, beige  
кресло с функцией массажа, материал: ткань  
цвета: серый или бежевый



64  
84+135  
103+76  
48

### FELIPE

fotel rozkładany, materiał: tkanina  
kolory: ciemny popiel lub beżowy  
recliner, material: cloth  
colors: dark grey, beige  
кресло раскладное, материал: ткань  
цвета: темно-серый или бежевый





funkcja masażu



### DOPIO

fotel z funkcją masażu / gniazdo USB  
 materiał: eco skóra, kolory: ciemny popiel / popielaty lub brązowo - beżowy  
 leisure chair with massage function / USB plug  
 material: eco leather, colors: dark grey / grey, brown / beige  
 кресло с функцией массажа / USB разъем  
 материал: экокожа, цвета: темно - серый / серый или коричнево - бежевый



### CAMARO

fotel rozkładany, materiał: eco skóra / stal malowana proszkowo  
 kolor: czarny - czerwony  
 recliner, material: eco leather / powder coated steel  
 color: black / red  
 кресло раскладное, материал: экокожа / сталь с порошковым покрытием  
 цвет: черно-красный

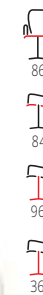

### LUXOR

materiał: eco skóra kompozytowa / stal nierdzewna  
 kolory: ciemny brązowy, czarny, ciemny zielony, czerwony lub biały  
 material: bonded leather / stainless steel  
 colors: dark brown, black, dark green, red, white  
 материал: экокожа композитная / нержавеющая сталь  
 цвета: темно-коричневый, черный, темно-зеленый, красный или белый



### ELEGANCE 2

materiał: tkanina velvet / stal chromowana  
 kolor: tapicerka - ciemny zielony, nogi - złoty  
 material: velvet cloth / chrome steel  
 color: upholstery - dark green, legs - gold  
 материал: бархатная ткань / хромированная сталь, покрытие, цвет: обивка - темно-зеленый, опоры - золотой

### ELEGANCE 2 XL

materiał: tkanina velvet / stal chromowana  
 kolor: tapicerka - ciemny zielony, nogi - złoty  
 material: velvet cloth / chrome steel  
 color: upholstery - dark green, legs - gold  
 материал: бархатная ткань / хромированная сталь, покрытие, цвет: обивка - темно-зеленый, опоры - золотой



### BARD

fotel rozkładany, materiał: tkanina / polipropylen  
 kolory: ciemny niebieski lub popielaty  
 recliner, material: cloth / polypropylene  
 colors: dark blue, grey  
 кресло раскладное, материал: ткань / полипропилен  
 цвета: темно-синий или серый



### HAMPTON

materiał: tkanina / drewno lite  
 kolor: popielaty  
 material: cloth / solid wood  
 color: grey  
 материал: ткань / массив  
 цвет: серый

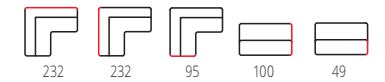

**LAHTI**

narożnik z funkcją rozkładania (2 rozkładane moduły)  
 materiał: tkanina, kolor: ciemny popiel  
 corner sofa with folding function (2 folding modules)  
 material: cloth, color: dark grey  
 угловой диван с функцией складывания (2 раскладной модуля)  
 материал: ткань, цвет: темно-серый



**OSLO 1S**

fotel rozkładany, materiał: tkanina  
 kolor: ciemny popiel  
 recliner, material: cloth  
 color: dark grey  
 кресло раскладное, материал: ткань  
 цвет: темно-пепельный



**OSLO 2S**

sofa z funkcją rozkładania, materiał: tkanina  
 kolor: ciemny popiel  
 sofa with folding function, material: cloth  
 color: dark grey  
 диван раскладной, материал: ткань  
 цвет: темно-пепельный



**OSLO 3S**

sofa z funkcją rozkładania, materiał: tkanina  
 kolor: ciemny popiel  
 sofa with folding function, material: cloth  
 color: dark grey  
 диван раскладной, материал: ткань  
 цвет: темно-пепельный



**OSLO 1S**

fotel rozkładany, materiał: tkanina  
 kolor: beżowy  
 recliner, material: cloth  
 color: beige  
 кресло раскладное, материал: ткань  
 цвет: бежевый



**OSLO 2S**

sofa z funkcją rozkładania, materiał: tkanina  
 kolor: beżowy  
 sofa with folding function, material: cloth  
 color: beige  
 диван раскладной, материал: ткань  
 цвет: бежевый



**OSLO 3S**

sofa z funkcją rozkładania, materiał: tkanina  
 kolor: beżowy  
 sofa with folding function, material: cloth  
 color: beige  
 диван раскладной, материал: ткань  
 цвет: бежевый



**CORNER**

sofa rozkładana z podnóżkiem  
 podnózek - 90/71/42 cm, materiał: tkanina / drewno lite  
 kolory: ciemny popiel lub niebieski  
 folding sofa with ottoman  
 ottoman - 90/71/42 cm, materiał: cloth / solid wood  
 colors: dark grey, blue  
 диван раскладной с подставкой для ног  
 ottoman - 90/71/42 см, материал: ткань / массив дерева  
 цвета: темно-серый или синий



**ARMANDO**

sofa rozkładana, materiał: tkanina velvet / stal malowana proszkowo  
 kolory: popielaty lub ciemny zielony  
 folding sofa, material: velvet cloth / powder coated steel  
 colors: grey, dark green  
 раскладной диван, материал: бархатная ткань / сталь с порошковым покрытием  
 цвета: серый, темно-зеленый





ERIKSEN XL

ERIKSEN



### ERIKSEN

materiał: tkanina - welwet / drewno lite  
 kolory: tapicerka - popielaty, ciemny zielony lub różowy, nogi - czarny  
 material: velvet cloth / solid wood  
 colors: upholstery - grey, dark green, pink  
 legs - black  
 материал: ткань - бархат / массив  
 цвета: обивка - пепельный, темно - зеленый или розовый  
 ножки - черный



### ERIKSEN XL

materiał: tkanina - welwet / drewno lite  
 kolory: tapicerka - popielaty, ciemny zielony lub różowy, nogi - czarny  
 material: velvet cloth / solid wood  
 colors: upholstery - grey, dark green, pink  
 legs - black  
 материал: ткань - бархат / массив  
 цвета: обивка - пепельный, темно - зеленый или розовый  
 ножки - черный



### ROBERTO

sofa rozkładana  
 materiał: tkanina / stal malowana proszkowo, kolor: ciemny popiel  
 folding sofa  
 material: cloth / powder coated steel, color: dark grey  
 раскладной диван  
 материал: ткань / сталь с порошковым, цвет: темно - серый



### CARLO

sofa rozkładana, materiał: tkanina / stal malowana proszkowo  
 kolor: ciemny popiel  
 folding sofa, material: cloth / powder coated steel  
 color: dark grey  
 диван раскладной, материал: ткань / сталь с порошковым покрытием, цвет: темно-серый



NEW



### HARMONY

ławka z funkcją pojemnika, materiał: tkanina / stal malowana proszkowo  
 kolor: czarny - biały - złoty  
 bench with storage function, material: cloth / powder coated steel  
 color: black / white / gold  
 скамья с функцией хранения, материал: ткань / сталь с порошковым покрытием  
 цвет: черный / белый / золото



### ATHENA

materiał: tkanina - welwet / stal chromowana  
 kolor: tapicerka - popielaty, ciemny zielony lub różowy, nogi - złoty  
 material: velvet cloth / chrome steel  
 colors: upholstery - grey, dark green, pink, legs - gold  
 материал: ткань - бархат / хромированная сталь  
 цвет: обивка - пепельный, темно - зеленый или розовый, ножки - золото



### VELVA

ławka z funkcją pojemnika, materiał: tkanina welwet / stal chromowana lub stal malowana proszkowo,  
 kolory: popielaty lub ciemny zielony / czarny, popielaty lub różowy / złoty  
 bench with storage function, material: velvet cloth / chrome steel or powder coated steel, colors: grey or dark green / black, grey or pink / gold  
 скамья с функцией хранения, материал: бархатная ткань / хромированная сталь или сталь с порошковым покрытием, цвета: серый или темно-зеленый / черный, серый или розовый / золотой



CLEO

ławka z funkcją pojemnika  
 materiał: tkanina / drewno lite - kauczukowe  
 kolory: popielaty / naturalny lub ciemny zielony (velvet) / czarny  
 bench with storage function  
 material: cloth / rubber solid wood  
 colors: grey / natural, dark green (velvet) / black  
 скамья с функцией контейнера  
 материал: ткань / массив гевеи, цвет: серый / натуральный, темно-зеленый (бархат) / черный



SOFT

materiał: tkanina / stal chromowana  
 kolor: jasny popiel  
 material: cloth / chrome steel  
 color: light grey  
 материал: ткань / хромированная сталь  
 цвет: светло-серый



SOFT 2

materiał: tkanina / stal malowana proszkowo  
 kolor: jasny popiel / czarny  
 material: cloth / powder coated steel  
 color: light grey / black  
 материал: ткань / окрашенная сталь  
 цвет: светло-серый / черный



SOFT 2 XL

materiał: tkanina / stal malowana proszkowo  
 kolor: jasny popiel / czarny  
 material: cloth / powder coated steel  
 color: light grey / black  
 материал: ткань / окрашенная сталь  
 цвет: светло-серый / черный



SCANDI podnózek

materiał: tkanina / polipropylen / drewno lite  
 kolor: popielaty - czarny  
 material: cloth / polypropylene / solid wood  
 color: grey / black  
 материал: ткань / полипропилен / массив  
 цвет: пепельно - черный



MILAGRO

materiał: tkanina velvet / stal chromowana  
 kolory: popielaty lub granatowy / srebrny  
 material: velvet cloth / chrome steel  
 colors: grey, dark blue / silver  
 материал: бархатная ткань / хромированная сталь  
 цвета: серый или темно - синий / серебристый



MATADOR

fotel rozkładany z funkcją masażu i podgrzewania  
 materiał: drewno gięte / eco skóra, kolory: beżowy lub czarny  
 recliner with massage and heating function  
 material: bent wood / eco leather, colors: beige, black  
 кресло раскладное с подставкой для ног  
 материал: клееное дерево / экокожа, цвет: бежевый или черный



JEFF

fotel rozkładany, materiał: eco skóra  
 kolory: brązowy lub czarny  
 recliner, material: eco leather  
 colors: brown, black  
 кресло раскладное, материал: экокожа,  
 цвета: коричневый или черный



LAGOS

materiał: eco skóra / stal malowana proszkowo / drewno lite  
 kolor: ciemny popiel  
 material: eco leather / powder coated steel / solid wood  
 color: dark grey  
 материал: экокожа / окрашенная сталь / массив  
 цвет: темно-серый



RETRO

materiał: tkanina / drewno lite  
 kolor: popielaty  
 material: cloth / solid wood  
 color: grey  
 материал: ткань / массив  
 цвет: серый



BUTTERFLY

materiał: tkanina / stal chromowana  
 kolor: popielaty  
 material: cloth / chrome steel  
 color: grey  
 материал: ткань / хромированная сталь  
 цвет: серый



BUTTERFLY

materiał: tkanina / stal chromowana  
 kolor: wielobarwny  
 material: cloth / chrome steel  
 color: multicolored  
 материал: ткань / хромированная сталь  
 цвет: разноцветный





**OPTIMA 2**  
 fotel rozkładany, materiał: tkanina  
 kolor: popiel  
 recliner, material: cloth  
 color: grey  
 кресло раскладное, материал: ткань  
 цвет: серый

**PULSAR 2**  
 fotel rozkładany z funkcją masażu  
 materiał: tkanina, kolory: popiel lub beżowy  
 recliner with **massage function**  
 material: cloth, colors: grey, beige  
 кресло раскладное  
 материал: ткань, цвета: серый или бежевый



**MAX BIS PLUS**  
 materiał: drewno gięte / eco skóra  
 kolor: olcha  
 material: bent wood / eco leather  
 color: alder  
 материал: клееное дерево / экокожа  
 цвет: ольха



**MAX BIS PLUS**  
 materiał: drewno gięte / tkanina  
 kolor: wenge  
 material: bent wood / fabric  
 color: wenge  
 материал: клееное дерево / ткань  
 цвет: венге



**OPTIMA**  
 fotel rozkładany, materiał: eco skóra / PVC, kolory: popiel, beżowy, cappuccino lub czarny  
 recliner, material: eco leather / PVC, colors: grey, beige, cappuccino, black  
 кресло раскладное, материал: экокожа / ПВХ, цвета: серый, бежевый, капучино или черный



**MAX 2**  
 materiał: drewno gięte / tkanina  
 kolor: wenge  
 material: bent wood / cloth  
 color: wenge  
 материал: клееное дерево / ткань  
 цвет: венге



**MAX BIS PLUS**  
 materiał: drewno gięte / tkanina  
 kolor: biały / popielaty  
 material: bent wood / cloth  
 color: white / grey  
 материал: клееное дерево / ткань  
 цвет: белый / серый



**PULSAR**  
 fotel rozkładany z funkcją masażu, materiał: eco skóra / PVC, kolor: popiel, beżowy, cappuccino lub czarny  
 recliner with **massage function**, material: eco leather / PVC, color: grey, beige, cappuccino, black  
 кресло раскладное, материал: экокожа / ПВХ, цвет: серый, бежевый, капучино или черный



**BEN**  
 materiał: stal chromowana / rattan syntetyczny / tworzywo  
 kolor: brązowy mix  
 material: chrome steel / synthetic rattan / plastic  
 color: brown mix  
 материал: хромированная сталь / синтетический ротанг / пластик, цвет: коричневый микс



**BEN 2**  
 materiał: stal chromowana / tkanina membranowa / tworzywo  
 kolor: czarny  
 material: chrome steel / membrane cloth / plastic  
 color: black  
 материал: хромированная сталь / мембранная ткань / пластик, цвет: черный



**ROCCO**  
 materiał: wiklina  
 kolor: naturalny  
 material: wicker  
 color: natural  
 материал: лоза  
 цвет: натуральный



**NEW**

45  
35  
45  
40  
30  
40

**TICO**

zestaw 2 puf z funkcją pojemnika, materiał: drewno lite - kauczukowe / tkanina, kolor: beżowy - naturalny  
set of two with storage function, material: solid rubber wood / cloth, color: beige / natural  
комплект 2 пуфа с функцией хранения, материал: твердая древесина - гивея / ткань, цвет: бежевый / натуральный



49  
43  
46  
41  
34  
38

**PULA**

zestaw 2 puf, materiał: tkanina / drewno lite, kolor: popielaty  
set of two, material: cloth / solid wood, color: grey  
комплект 2 пуфа, материал: ткань / массив дерева, цвет: серый



40  
44  
33  
38

**POLLY**

zestaw 2 puf z funkcją pojemnika, materiał: tkanina velvet / stal chromowana, kolor: popielaty, ciemny zielony lub bordowy / złoty  
set of two with storage function, material: velvet cloth / chrome steel, color: grey, dark green, dark red / gold  
набор 2 спинки с функцией контейнера, материал: бархатная ткань / хромированная сталь, цвет: серый, темно-зеленый или бордовый / золотой



36  
44  
31  
38

**MONTY**

zestaw 2 puf z funkcją pojemnika, materiał: tkanina velvet / stal chromowana, kolor: popielaty, ciemny zielony lub bordowy / złoty  
set of two with storage function, material: velvet cloth / chrome steel, color: grey, dark green, dark red / gold  
набор 2 спинки с функцией контейнера, материал: бархатная ткань / хромированная сталь, цвет: серый, темно-зеленый или бордовый / золотой



31  
36  
38  
43

**CANCUN**

zestaw 2 puf z funkcją pojemnika, materiał: tkanina - bouclé / sklejka gięta + okleina naturalna, kolor: kremowy - naturalny  
set of 2 with storage function, material: cloth - bouclé / bent plywood + natural veneer, color: cream / natural  
набор из 2 пуфов с функцией контейнера, материал: ткань - букле / изогнутая фанера + натуральный шпон, цвет: кремовый - натуральный



38  
45  
35  
39

**AVIKO**

zestaw 2 puf z funkcją pojemnika, materiał: tkanina / MDF + okleina naturalna, kolor: jasny popiel  
set of two with storage function, material: cloth / MDF + natural veneer, color: light grey  
набор из двух предметов с функцией хранения, материал: ткань / МФД + натуральный шпон, цвет: светло-серый



54  
37

**BONO**

pufa z funkcją pojemnika, materiał: tkanina / MDF + okleina naturalna, kolor: jasny popiel  
pouf with storage function, material: cloth / MDF + natural veneer, color: light grey  
пуф с функцией хранения, материал: ткань / МФД + натуральный шпон, цвет: светло-серый



37  
41

**MINTY**

pufa z funkcją pojemnika, materiał: tkanina velvet / stal chromowana, kolory: popielaty lub ciemny zielony / złoty  
pouf with storage function, material: velvet cloth / chrome steel, colors: grey, dark green / gold  
поддержка с функцией контейнера, материал: бархатная ткань / хромированная сталь, цвета: серый или темно-зеленый / золотой



39  
39

**COSBY**

materiał: tkanina velvet / stal chromowana, kolor: jasny niebieski / złoty  
material: velvet cloth / chrome steel, color: light blue / gold  
материал: бархатная ткань / хромированная сталь, цвет: ярко-синий / золотой



38  
30  
44  
37

**GRADO**

zestaw 2 puf z funkcją pojemnika, materiał: tkanina, kolory: żółty lub jasny niebieski  
set of two with storage function, material: cloth, colors: yellow, light blue  
набор из двух предметов с функцией хранения, материал: ткань, цвета: желтый или светло-голубой



36  
32  
44  
38

**CONGO**

zestaw 2 puf z funkcją pojemnika, materiał: tkanina / rattan syntetyczny, kolor: wielobarwny  
set of two with storage function, material: cloth / synthetic rattan, color: multicolored  
набор из двух предметов с функцией хранения, материал: ткань / синтетический ротанг, цвет: разноцветный



36  
44

**ARUNA**

materiał: tkanina / stal chromowana, kolor: czarny - biały - złoty  
material: cloth / chrome steel, color: black / white / gold  
материал: ткань / хромированная сталь, цвет: черный / белый / золотой



42  
42

**CORNO**

materiał: tkanina velvet / stal malowana proszkowo, kolory: ciemny zielony - złoty lub ciemny popielaty - złoty  
material: velvet cloth / powder coated steel, colors: dark green / gold, dark grey / gold  
материал: бархатная ткань / сталь с порошковым покрытием, цвета: темно-зеленый / золотой или темно-серый / золотой



**CRICKET**

pufa z funkcją pojemnika  
 materiał: tkanina - velvet / stal malowana proszkowo  
 kolor: jasny popiel lub jasny róż  
 pouf with storage function  
 materiał: velvet cloth / powder coated steel  
 colors: light grey, light pink  
 поддержка с функцией контейнера  
 материал: ткань-бархат / сталь с порошковым покрытием  
 цвет: светло-пепельный или светло-розовый

∏ 40  
 ∏ 46



**ALADIN**

materiał: tkanina - velvet / stal nierdzewna  
 kolor: jasny popiel lub jasny róż  
 materiał: velvet cloth / stainless steel  
 colors: light grey, light pink  
 материал: ткань - бархат / нержавеющая сталь  
 цвет: светло-пепельный или светло-розовый

∏ 43  
 ∏ 44



**AQUA**

materiał: tkanina velvet / stal nierdzewna  
 kolory: jasny popiel lub jasny różowy  
 materiał: velvet cloth / stainless steel  
 colors: light grey, light pink  
 материал: бархатная ткань / нержавеющая сталь  
 цвета: светло-серый, светло-розовый

∏ 36  
 ∏ 44



**YETI**

materiał: tkanina / drewno lite  
 kolory: popielaty, jasny zielony lub jasny różowy  
 materiał: cloth / solid wood  
 colors: grey, light green, light pink  
 материал: ткань / массив дерева  
 цвета: серый, светло-зеленый или светло-розовый

∏ 37  
 ∏ 27  
 ∏ 35



**RUBIK**

materiał: tkanina  
 kolory: jasny zielony lub jasny różowy  
 materiał: cloth  
 colors: light green, light pink  
 материал: ткань  
 цвета: светло-зеленый или светло-розовый

∏ 35  
 ∏ 35  
 ∏ 35



**DORA**

materiał: eco skóra / stal chromowana, kolory: czarny, biały lub popiel  
 materiał: eco leather / chrome steel, colors: black, white, grey  
 материал: экокожа / хромированная сталь  
 цвета: черный, белый или серый

∏ 42  
 ∏ 42



**DORA 2**

materiał: tkanina / stal chromowana  
 kolor: ciemny popiel  
 materiał: cloth / chrome steel  
 color: dark grey  
 материал: ткань / хромированная сталь  
 цвет: темно-серый

∏ 42  
 ∏ 42

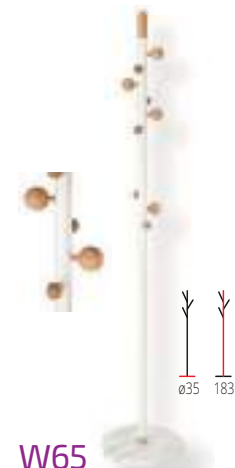

**W65**

materiał: drewno lite / stal malowana proszkowo  
 kolor: naturalny - biały  
 materiał: solid wood / powder coated steel  
 color: natural / white  
 материал: деревянный массив / сталь с порошковым покрытием  
 цвет: натуральный - белый

∅35 183

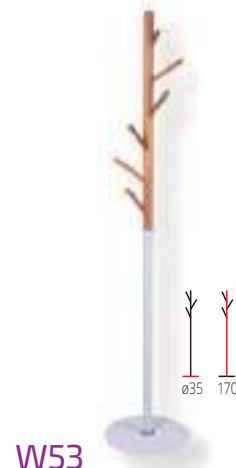

**W53**

materiał: stal malowana proszkowo / drewno lite, kolor: biały-buk  
 materiał: powder coated steel / solid wood  
 color: white / beech  
 материал: окрашенная сталь / массив  
 цвет: белый / бук

∅35 170

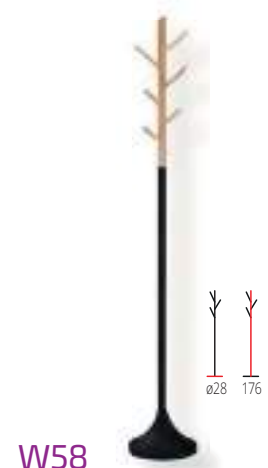

**W58**

materiał: drewno lite / stal malowana proszkowo  
 kolor: czarny - naturalny  
 materiał: solid wood / powder coated steel  
 color: black / natural  
 материал: массив / окрашенная сталь  
 цвет: черный / натуральный

∅28 176

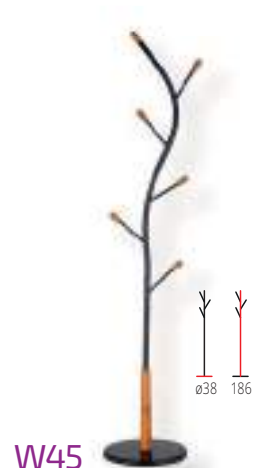

**W45**

materiał: stal malowana proszkowo / drewno lite / kamień naturalny, kolor: czarny  
 materiał: powder coated steel / solid wood / nat. stone  
 color: black  
 материал: окрашенная сталь / дерево / натуральный камень, цвет: черный

∅38 186

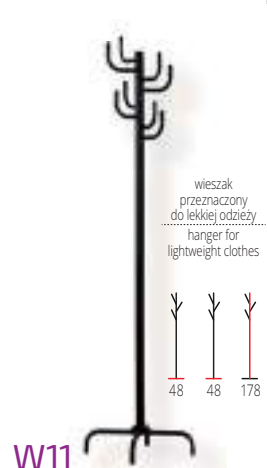

**W11**

materiał: stal malowana proszkowo  
 kolor: czarny  
 materiał: powder coated steel  
 color: black  
 материал: окрашенная сталь, цвет: черный

wieszak przeznaczony do lekkiej odzieży  
 hanger for lightweight clothes  
 48 48 178



**W56**

materiał: stal malowana proszkowo  
 kolor: czarny  
 materiał: powder coated steel  
 color: black  
 материал: окрашенная сталь, цвет: черный

∅40 180

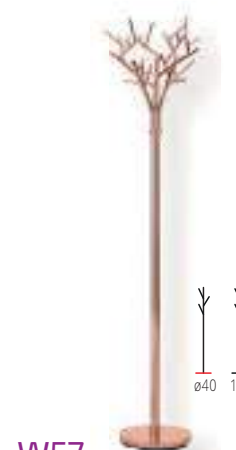

**W57**

materiał: stal chromowana  
 kolor: miedziany  
 materiał: chrome steel  
 color: copper  
 материал: хромированная сталь, цвет: медь

∅40 180

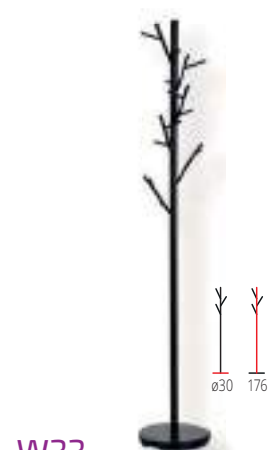

**W33**

materiał: stal malowana proszkowo  
 kolor: czarny  
 materiał: powder coated steel  
 color: black  
 материал: окрашенная сталь, цвет: черный

∅30 176

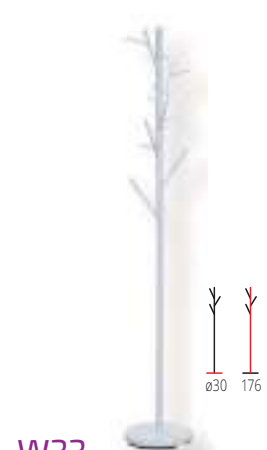

**W33**

materiał: stal malowana proszkowo  
 kolor: biały  
 materiał: powder coated steel  
 color: white  
 материал: окрашенная сталь, цвет: белый

∅30 176

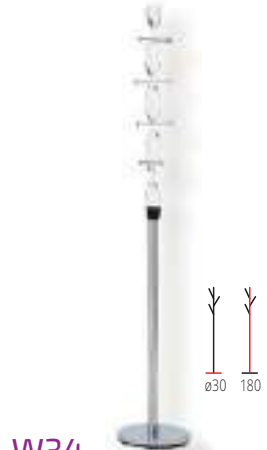

**W34**

materiał: akryl / stal chromowana  
 materiał: acrylic / chrome steel

∅30 180

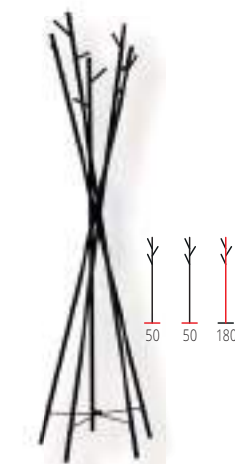

**W35**

materiał: stal malowana proszkowo  
 kolor: czarny  
 materiał: powder coated steel  
 color: black  
 материал: окрашенная сталь, цвет: черный

50 50 180

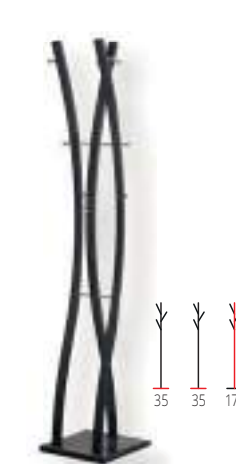

**W50**

materiał: stal malowana proszkowo  
 kolor: czarny  
 materiał: powder coated steel  
 color: black  
 материал: окрашенная сталь  
 цвет: черный

35 35 179

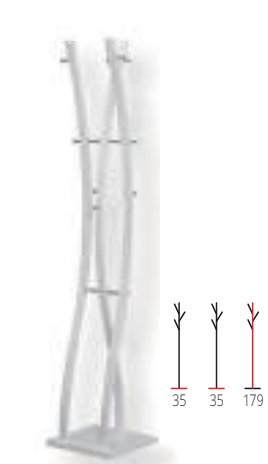

**W50**

materiał: stal malowana proszkowo  
 kolor: biały  
 materiał: powder coated steel  
 color: white  
 материал: окрашенная сталь  
 цвет: белый

35 35 179



**W24**

materiał: stal chromowana  
 materiał: chrome steel

∅30 181



**W60**

materiał: stal niklowana  
 kolor: nikiel  
 materiał: nickel steel  
 color: nickel  
 материал: сталь никелированная  
 цвет: никель

∅30 170

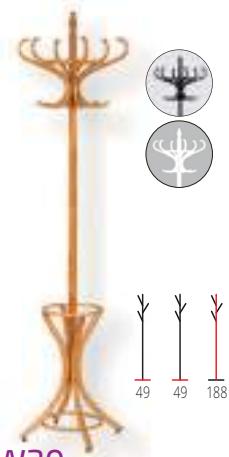

W30

materiał: drewno gięte  
kolor: olcha, wenge lub biały  
material: bent wood  
colors: alder, wenge, white  
материал: дерево  
цвета: ольха, венге или белый

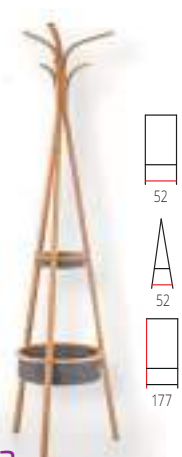

W63

materiał: drewno lite - bambusowe  
kolor: naturalny  
material: solid wood - bamboo  
color: natural  
материал: массив бамбук  
цвет: натуральный

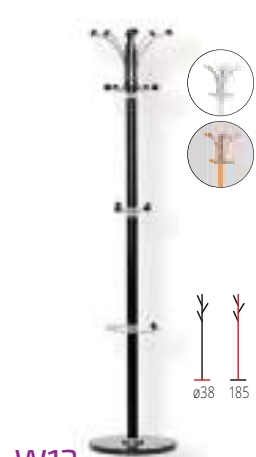

W13

materiał: drewno / kamień nat.  
kolor: olcha, wenge lub biały  
material: wood / nat. stone  
colors: alder, wenge, white  
материал: дерево / натуральный камень  
цвета: ольха, венге или белый

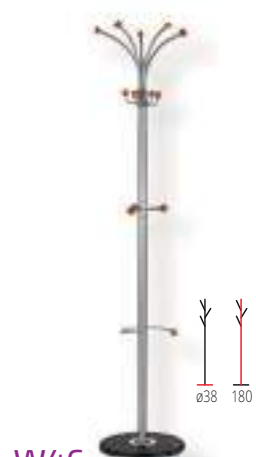

W46

materiał: stal malowana / drewno lite / kamień naturalny, kolor: srebrny  
material: foiled steel / solid wood / nat. stone, color: silver  
материал: сталь ламинарованная / дерево / натуральный камень  
цвет: ерберистый

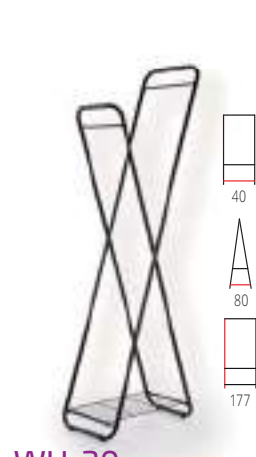

WU-30

materiał: stal malowana proszkowo  
kolor: czarny  
material: powder coated steel  
color: black  
Материал: сталь с порошковым покрытием, цвет: черный



BOLIVAR REG-1

materiał: MDF okleinowany / stal malowana proszkowo, kolor: dąb złoty - czarny  
material: laminated MDF / powder coated steel  
color: golden oak / black  
материал: ламинированная МДФ / окрашенная сталь, цвет: дуб золотой / черный



BOLIVAR REG-2

materiał: MDF okleinowany / stal malowana proszkowo, kolor: dąb złoty - czarny  
material: laminated MDF / powder coated steel  
color: golden oak / black  
материал: ламинированная МДФ / окрашенная сталь, цвет: дуб золотой / черный

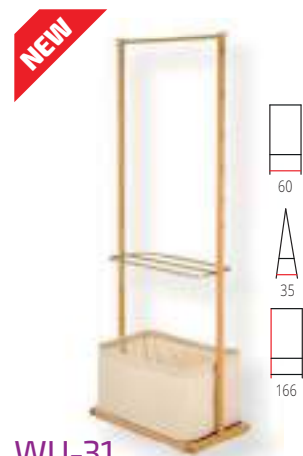

WU-31

materiał: drewno lite - bambusowe / tkanina / stal malowana proszkowo  
kolor: naturalny - beżowy - złoty  
material: solid bamboo wood / cloth / powder coated steel  
color: natural / beige / gold  
материал: массив - бамбук / ткань / сталь с порошковым покрытием  
цвет: натуральный / бежевый / золотой

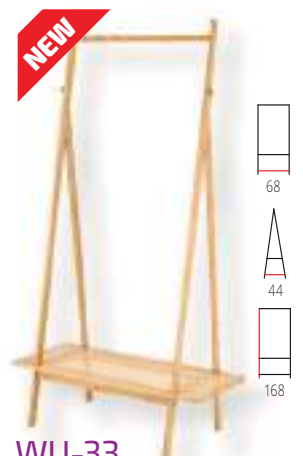

WU-33

materiał: drewno lite - bambusowe / rattan naturalny  
kolor: naturalny  
material: solid bamboo wood / natural rattan, color: natural  
материал: массив - бамбук / натуральный ротанг  
цвет: натуральный

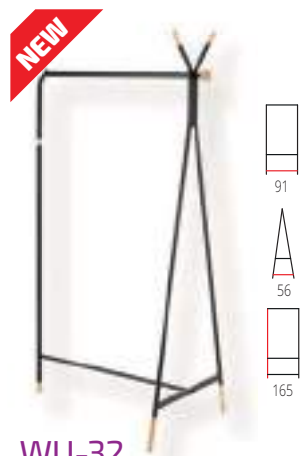

WU-32

materiał: stal malowana proszkowo / drewno lite  
kolor: czarny - naturalny  
material: powder coated steel / solid wood  
color: black / natural  
материал: сталь с порошковым покрытием / массив  
цвет: черный-натуральный

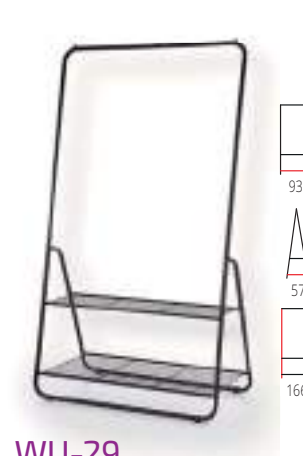

WU-29

materiał: stal malowana proszkowo  
kolor: czarny  
material: powder coated steel  
color: black  
материал: сталь с порошковым покрытием, цвет: черный



REG-21

materiał: MDF okleinowany / rattan syntetyczny / stal malowana proszkowo, kolor: dąb złoty - czarny  
material: laminated MDF / synthetic rattan / powder coated steel  
color: golden oak / black  
материал: ламинированный МДФ / синтетический ротанг / сталь с порошковым покрытием  
цвет: золотистый дуб / черный



REG-19

materiał: płyta meblowa okleinowana / stal malowana proszkowo, kolor: dąb sonoma - czarny  
material: laminated chipboard / powder coated steel  
color: sonoma oak / black  
материал: ДСП ламинированная / сталь с порошковым покрытием, цвет: дуб сонома / черный

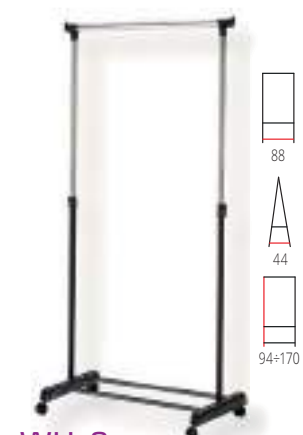

WU-8

regulowana wysokość,  
material: stal chromowana / tworzywo, kolor: czarny  
adjustable height,  
material: chrome steel / plastic  
color: black  
регулируемая высота,  
материал: хромированная сталь / пластик, цвет: черный

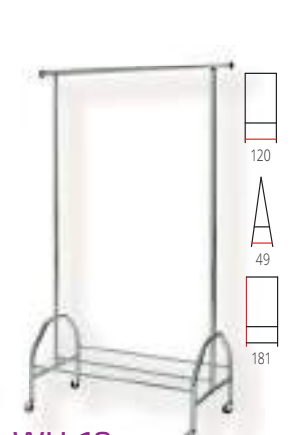

WU-18

materiał: stal chromowana  
material: chrome steel  
материал: хромированная сталь

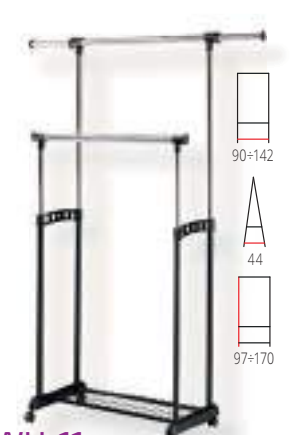

WU-11

regulowana szerokość oraz wysokość,  
material: stal chromowana / tworzywo  
color: czarny  
adjustable width and height  
material: chrome steel / plastic  
color: black  
регулируемые ширина и высота  
материал: хромированная сталь / пластик, цвет: черный



WU-13

materiał: drewno gięte / stal chromowana  
kolor: biały lub wenge  
material: bent wood / chrome steel  
color: white, wenge  
материал: клееное дерево / хромированная сталь, цвет: белый или венге



NARVIK REG-1

materiał: płyta meblowa okleinowana / stal malowana proszkowo, kolor: dąb sonoma - biały lub czarny  
material: laminated chipboard / powder coated steel  
color: sonoma oak / white, black  
материал: ДСП ламинированная / сталь с порошковым покрытием  
цвет: дуб сонома - белый или черный



NARVIK REG-2

materiał: płyta meblowa okleinowana / stal malowana proszkowo, kolor: dąb sonoma - biały lub czarny  
material: laminated chipboard / powder coated steel  
color: sonoma oak / white, black  
материал: ДСП ламинированная / сталь с порошковым покрытием  
цвет: дуб сонома - белый или черный



**REG-22**

przesuwne fronty, materiał: płyta meblowa laminowana  
 kolory: dąb wotan / czarny mat lub dąb złoty / biały mat  
 sliding facades, material: laminated chipboard  
 colors: wotan oak / black matt, honey oak / white matt  
 раздвижные фасады, материал: мебельный щит ламинированный  
 цвета: дуб вотан / матовый черный или золотой дуб / белый матовый



**REG-23**

przesuwne fronty, materiał: płyta meblowa laminowana  
 kolory: dąb wotan / czarny mat lub dąb złoty / biały mat  
 sliding facades, material: laminated chipboard  
 colors: wotan oak / black matt, honey oak / white matt  
 раздвижные фасады, материал: мебельный щит ламинированный  
 цвета: дуб вотан / матовый черный или золотой дуб / белый матовый



**REG-24**

materiał: płyta meblowa laminowana  
 kolor: biały lub dąb sonoma  
 material: laminated chipboard  
 colors: white, sonoma oak  
 материал: мебельный щит ламинированный  
 цвет: белый или дуб сонома



**LIVO KM-100**

komoda stojąca, materiał: korpus - mat, front - MDF laminowany, system push-click, kolory: biały mat / biały połysk  
 hanging chest, material: body - matt, front - laminated MDF / glass, push-click system, colors: white matt / white high gloss  
 комод навесной, материал: корпус - матовый, фасад - MDF высокий глянец, система push-click, цвета: белый матовый / белый глянец



*stworz własny regał*



**METRO**

materiał: stal malowana proszkowo / tworzywo / półki PVC, kolor: beżowy  
 material: powder coated steel / plastic / PVC shelves, color: beige  
 материал: окрашенная сталь / пластик / полки ПВХ, цвет: бежевый



**FATI**

materiał: płyta meblowa laminowana, kolor: wielokolorowy  
 material: laminated chipboard, color: multicolored  
 материал: ламинированная ДСП, цвет: разноцветный



**FATI XL**

materiał: płyta meblowa laminowana, kolor: wielokolorowy  
 material: laminated chipboard, color: multicolored  
 материал: ламинированная ДСП, цвет: разноцветный



**WINNY**

materiał: tkanina, kolory: biały, czarny, beżowy, brązowy, czerwony, różowy, niebieski, pomarańczowy, zielony lub popielaty  
 material: cloth, colors: white, black, beige, brown, red, pink, blue, orange, green, grey  
 материал: ткань, цвета: белый, черный, серый, бежевый, коричневый, красный, розовый, синий, оранжевый, зеленый, серый

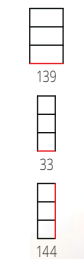
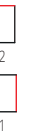

**CABOTO**

materiał: płyta meblowa laminowana, kolor: biały  
 \* w opcji szuflada WINNY  
 material: laminated furniture top, color: white  
 \* WINNY drawer in option  
 материал: ламинированная ДСП, цвет: белый  
 \* опционально шифляда WINNY

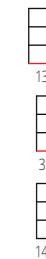

**LUINI**

materiał: płyta meblowa laminowana, kolor: dąb sonoma  
 \* w opcji szuflada WINNY  
 material: laminated furniture top, color: sonoma oak  
 \* WINNY drawer in option  
 материал: ламинированная ДСП, цвет: дуб сонома  
 \* опционально шифляда WINNY



**CABOTO 16**

materiał: płyta meblowa laminowana, kolor: biały  
 \* w opcji szuflada WINNY  
 material: laminated furniture top, color: white  
 \* WINNY drawer in option  
 материал: ламинированная ДСП, цвет: белый  
 \* опционально шифляда WINNY



**LUINI 16**

materiał: płyta meblowa laminowana, kolor: dąb sonoma  
 \* w opcji szuflada WINNY  
 material: laminated furniture top, color: sonoma oak  
 \* WINNY drawer in option  
 материал: ламинированная ДСП, цвет: дуб сонома  
 \* опционально шифляда WINNY

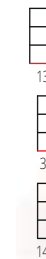



ST-15

material: drewno lite - bambusowe / tkanina  
 kolor: naturalny / popielaty  
 material: solid bamboo wood / cloth  
 color: natural / grey  
 материал: массив бамбука / ткань  
 цвет: натуральный / серый



ST-14

material: drewno lite - bambusowe / tkanina  
 kolor: naturalny / popielaty  
 material: solid bamboo wood / cloth  
 color: natural / grey  
 материал: массив бамбука / ткань  
 цвет: натуральный / серый



REG-20

material: drewno lite - bambusowe  
 kolor: naturalny  
 material: solid wood - bamboo  
 color: natural  
 материал: массив - бамбук  
 цвет: натуральный



ST-3

material: drewno lite / stal chromowana / eco skóra  
 kolor: drewno - wenge, eco skóra - kremowy  
 material: solid wood / chrome steel / eco leather  
 color: wood - wenge, eco leather - creamy  
 материал: дерево / хромированная сталь / экокожа  
 цвет: дерево-венге, экокожа - кремовый



ST-11

material: drewno lite / stal malowana proszkowo / stal chromowana / eco skóra, kolory: popielaty / biały lub czarny / naturalny  
 material: solid wood / powder coated steel / chrome steel / eco leather, colors: grey / white, black / natural  
 материал: массив дерева / сталь с порошковым покрытием / хромированная сталь / экокожа, цвета: серый / белый, черный / натуральный



ST-7

material: stal chromowana / MDF okleinowany  
 kolor: dąb sonoma  
 material: chrome steel / laminated MDF  
 color: sonoma oak  
 материал: сталь хромированная / МФД ламинированная, цвет: дуб сонома



ST-13

material: drewno lite - bambusowe / tkanina  
 kolor: naturalny / popielaty  
 material: solid bamboo wood / cloth  
 color: natural / grey  
 материал: массив бамбука / ткань  
 цвет: натуральный / серый



ST-12

material: drewno lite - bambusowe / tkanina  
 kolor: naturalny / popielaty  
 material: solid bamboo wood / cloth  
 color: natural / grey  
 материал: массив бамбука / ткань  
 цвет: натуральный / серый



REG-10

material: drewno lite / tkanina  
 kolor: naturalny - popielaty  
 material: solid wood / cloth  
 color: natural / grey  
 материал: массив / ткань  
 цвет: натуральный / серый



LS-1

wymiary: 35/44/134 cm  
 materiał: szkło / drewno  
 kolor: biały  
 dimensions: 35/44/134 cm  
 material: glass / wood  
 color: white  
 размеры: 35/44/134 см  
 материал: стекло / дерево  
 цвет: белый



LIMA ST-2

material: płyta meblowa laminowana / wysoki połysk, obrzeża ABS / tkanina  
 kolory: dąb sonoma, dąb sonoma-biały, biały, dąb wotan-popielaty (materja) / popielaty  
 material: laminated chipboard / high gloss, ABS edges / cloth  
 colors: sonoma oak, sonoma oak-white, white, wotan oak-grey (materja) / grey  
 материал: ДСП ламинированная / высокий глянец, кромка ПВХ / ткань, цвет: дуб сонома, дуб сонома - белый, белый, дуб вotan-серый (матера) / серый



PAR-1

wymiary: 43/2/178 (x3) cm  
 materiał: drewno lite / pergamin  
 kolor: wenge  
 dimensions: 43/2/178 (x3) cm  
 material: solid wood / parchment  
 color: wenge  
 размеры: 43/2/178 (x3) см  
 материал: дерево / пергамент  
 цвет: венге



ST-8

material: drewno lite  
 kolor: naturalny  
 material: solid wood  
 color: natural  
 материал: массив  
 цвет: натуральный

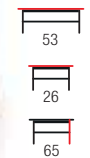

ST-9

material: drewno lite, kolor: naturalny  
 material: solid wood, color: natural  
 материал: массив, цвет: натуральный

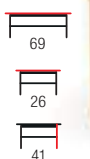

BAR-8

material: szkło / stal chromowana  
 kolor: czarny  
 material: glass / chrome steel  
 color: black  
 материал: стекло / хромированная сталь  
 цвет: черный

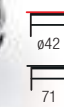

BAR-7

material: szkło / stal chromowana  
 kolor: czarny  
 material: glass / chrome steel  
 color: black  
 материал: стекло / хромированная сталь  
 цвет: черный

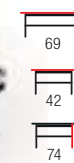

BAR-4

material: MDF okleinowany / drewno, kolor: buk  
 material: laminated MDF / wood  
 color: beech  
 материал: ламинированный МФД / дерево, цвет: бук





**LIVO RTV-180W-K**



stolik RTV z kominkiem elektrycznym, korpus - plyta meblowa laminowana / MDF laminowany, kominek - stal malowana proszkowo / szklo / regulacja temperatury / oswietlenie LED / pilot, kolor: biały - czarny  
 TV stand with electric fireplace, carcass - laminated chipboard / laminated MDF, fireplace - powder coated steel / glass / adjustable temperature / LED light / remote control, color: white / black  
 Тумба под ТВ с электрическим камином, каркас - ламинированная ДСП / ламинированный МДФ, камин - сталь с порошковым покрытием / стекло / регуляторка температуры / светодиодная подсветка / пульт дистанционного управления / цвет: белый / черный



**RANDOM RTV-180K**



stolik RTV z kominkiem elektrycznym, korpus - plyta meblowa laminowana / MDF laminowany / polipropylen, kominek - stal malowana proszkowo / szklo / regulacja temperatury / oswietlenie LED / pilot, kolor: dąb wotan - czarny  
 TV stand with electric fireplace, carcass - laminated chipboard / laminated MDF / polypropylene, fireplace - powder coated steel / glass / adjustable temperature / LED light / remote control, color: wotan oak / black  
 Тумба под ТВ с электрическим камином, каркас - ламинированная ДСП / ламинированный МДФ / полипропилен, камин - сталь с порошковым покрытием / стекло / регуляторка температуры / светодиодная подсветка / пульт дистанционного управления, цвет: дуб вотан / черный



**LIVO RTV**

materiał: korpus - mat, front - MDF laminowany / szklo, system push-click, silowniki gazowe  
 kolory: biały mat / biały połysk lub antrycycytowy mat / dąb wotan, \* w opcji oswietlenie LED-1 do RTV  
 material: body - matt, front - MDF laminated / glass, push-click system, gas lifts  
 colors: white matt / white high gloss, anthracite matt / wotan oak, \* LED-1 light in option for TV-stand  
 материал: корпус - матовый фронтальная часть - МДФ высокий глянец / стекло система push-click, газлифты, цвета: белый матовый / белый глянец, антрацит матовый / дуб вотан  
 \* в опции подсветка LED-1 к тумбам



**SNAP**

wymiary: 175/39/180 cm  
 materiał: plyta meblowa okleinowana / polipropylen / szklo  
 kolor: dąb lefkas - czarny mat  
 dimensions: 175/39/180 cm  
 material: laminated chipboard / polypropylene / glass  
 color: lefkas oak / black matt  
 размеры: 175/39/180 см  
 материал: ДСП ламинированная / полипропилен / стекло  
 цвет: дуб лэфкас / черный матовый



**ASENSIO RTV-1**



materiał: plyta meblowa laminowana / MDF laminowany / polipropylen, kolor: korpus - jasny popiel, nóżki - czarny  
 material: laminated chipboard / laminated MDF / polypropylene  
 color: carcass - light grey, legs - black  
 материал: ламинированная ДСП / ламинированный МДФ / полипропилен, цвет: каркас - светло-серый, ножки - черный



**BULLET RTV-1**



materiał: plyta meblowa laminowana / MDF laminowany / polipropylen, kolor: korpus - czarny, nóżki - złoty  
 material: laminated chipboard / laminated MDF / polypropylene  
 color: carcass - black, legs - gold  
 материал: ламинированная ДСП / ламинированный МДФ / полипропилен, цвет: каркас - черный, ножки - золото



**BALI RTV-1**



materiał: plyta meblowa laminowana / MDF laminowany / plyta HDF laminowana, kolor: czarny  
 material: laminated chipboard / laminated MDF / laminated HDF board, color: black  
 материал: ламинированная ДСП / ламинированный МДФ / ламинированная плита ДВП повышенной плотности / цвет: черный



**BORNEO RTV-1**



materiał: plyta meblowa laminowana / MDF laminowany / plyta HDF laminowana / polipropylen, kolor: dąb artisan - czarny  
 material: laminated chipboard / laminated MDF / laminated HDF board / polypropylene, color: artisan oak / black  
 материал: ламинированная ДСП / ламинированный МДФ / ламинированная плита ДВП повышенной плотности / полипропилен, цвет: дуб арartisan / черный



**RANDOM RTV1**



materiał: MDF okleinowany / plyta meblowa okleinowana / polipropylen, kolor: dąb wotan - czarny  
 material: laminated MDF / laminated chipboard / polypropylene  
 color: wotan oak / black  
 материал: МДФ шпонированный / мебельный щит шпонированный / полипропилен  
 цвет: дуб вотан - черный



**RANDOM RTV2**



materiał: MDF okleinowany / plyta meblowa okleinowana / polipropylen, kolor: dąb wotan - czarny  
 material: laminated MDF / laminated chipboard / polypropylene  
 color: wotan oak / black  
 материал: МДФ шпонированный / мебельный щит шпонированный / полипропилен  
 цвет: дуб вотан - черный

**RANDOM RTV3**



materiał: MDF okleinowany / plyta meblowa okleinowana / polipropylen, kolor: dąb wotan - czarny  
 material: laminated MDF / laminated chipboard / polypropylene  
 color: wotan oak / black  
 материал: МДФ шпонированный / мебельный щит шпонированный / полипропилен  
 цвет: дуб вотан - черный



**MURANO RTV-1** 150 40 61

materiał: MDF okleinowany / płyta meblowa okleinowana / stal malowana proszkowo, kolor: dąb artisan - czarny  
 material: laminated MDF / laminated chipboard / powder coated steel color: artisan oak / black  
 материал: МДФ шпонированный / мебельный щит шпонированный / сталь с порошковым покрытием цвет: дуб артизан - черный



CHARAZIAK DESIGN

**SMART RTV-1** 167 44 59

materiał: MDF + okleina naturalna - dębowa / płyta meblowa + okleina naturalna - dębowa / stal malowana proszkowo kolor: dąb naturalny - czarny  
 material: MDF + natural oak veneer / chipboard + natural oak veneer / powder coated steel, color: natural oak / black  
 материал: МДФ + натуральный шпон - дуб / мебельный щит + натуральный шпон - дуб / сталь с порошковым покрытием цвет: натуральный дуб - черный



**NEST RTV-1** 160 40 55

materiał: materiał: płyta meblowa okleinowana / polipropylen kolor: dąb lefkas - czarny  
 material: laminated chipboard / polypropylene color: lefkas oak / black  
 материал: ДСП ламинированная / полипропилен цвет: дуб лэфкас / черный



**MEZO RTV-1** 120 39 60

materiał: płyta meblowa okleinowana / stal malowana proszkowo kolor: wielobarwny  
 material: laminated chipboard / powder coated steel color: multicolored  
 материал: плита мебельная ламинированная / окрашенная сталь цвет: многоцветный



NEW COLOR

**LIMA RTV-1** 137 40 44

materiał: płyta meblowa laminowana / wysoki połysk, obrzeża ABS kolory: dąb sonoma-biały, dąb sonoma, biały lub dąb wotan / popielaty - matera  
 material: laminated chipboard / high gloss, ABS edges colors: sonoma oak-white, sonoma oak, white, wotan oak / grey - matera  
 материал: ДСП ламинированная / высокий глянец, кромка АБС цвета: дуб сонома-белый, дуб сонома, белый или дуб вотан / серый - матера



**RTV-21** 80 40 50

materiał: szkło - gr. 8/6/6 mm / stal nierdzewna kolor: szkło - czarny  
 material: glass - thickness 8/6/6 mm / stainless steel color: glass - black  
 материал: стекло - толщ. 8/6/6 мм / нержавеющая сталь, цвет: стекло - черный



**H-112**

tkanina velvet / stal chromowana kolory: popielaty lub ciemny zielony / złoty velvet cloth / chrome steel colors: grey / dark green - gold  
 бархатная ткань / хромированная сталь цвета: серый / темно-зеленый - золотой

hokery do blatów kuchennych kitchen top bar stools полубарные стулья



**H-116**

tkanina / stal chromowana kolory: popielaty lub kremowy / złoty cloth / chrome steel colors: grey / beige - gold  
 ткань / хромированная сталь цвета: серый / бежевый - золотой



**H-113**

tkanina velvet / tkanina / stal malowana proszkowo kolor: czarny - biały / złoty velvet cloth / cloth / powder coated steel color: black / white - gold  
 бархатная ткань / ткань / сталь с порошковым покрытием цвет: черный / белый - золотой

hokery do blatów kuchennych kitchen top bar stools полубарные стулья



**H-115**

tkanina velvet / stal malowana proszkowo kolory: czarny lub ciemny zielony / złoty velvet cloth / powder coated steel colors: black / dark green - gold  
 бархатная ткань / сталь с порошковым покрытием цвета: черный / темно-зеленый - золотой

hokery do blatów kuchennych kitchen top bar stools полубарные стулья



**H-120**

tkanina velvet / stal chromowana kolory: popielaty, ciemny zielony lub czarny / złoty velvet cloth / chrome steel colors: grey / dark green / black - gold  
 бархатная ткань / хромированная сталь цвета: серый / темно-зеленый / черный-золото



**H-106**

tkanina - velvet / stal malowana proszkowo kolory: popielaty lub ciemny zielony velvet cloth / powder coated steel colors: grey, dark green  
 ткань - бархат / сталь с порошковым покрытием цвета: пепельный или темно-зеленый

hokery do blatów kuchennych kitchen top bar stools полубарные стулья





55  
53  
90-112  
61-83

### H-104

tkanina / stal malowana proszkowo  
kolor: popielaty lub beżowy  
cloth / powder coated steel  
colors: grey, beige  
ткань / сталь с порошковым покрытием  
цвета: пепельный или бежевый



43  
44  
84-106  
62-84

### H-95

tkanina velvet / stal malowana proszkowo  
kolor: popielaty, ciemny zielony, granatowy, czarny lub beżowy  
velvet cloth / powder coated steel  
colors: grey, dark green, dark blue, black, beige  
бархатная ткань / сталь с порошковым покрытием  
цвета: серый, темно-зеленый, темно-синий, черный или бежевый



54  
53  
92  
65

### H-119

tkanina bouclé / stal malowana proszkowo  
kolor: kremowy  
boucle cloth / powder coated steel  
color: cream  
ткань букле / сталь с порошковым покрытием  
цвет: кремовый

hokery do blatów kuchennych  
kitchen top bar stools  
полубарные стулья



53  
57  
90  
65

### H-118

tkanina / stal malowana proszkowo  
kolor: popielaty, beżowy lub wielokolorowy  
cloth / powder coated steel  
colors: grey / beige / multicolored  
ткань / сталь с порошковым покрытием  
цвета: серый / бежевый / разноцветный

hokery do blatów kuchennych  
kitchen top bar stools  
полубарные стулья



47  
45  
84-106  
60-82

### H-101

tkanina velvet / stal malowana proszkowo  
kolor: popielaty, ciemny zielony, granatowy, czarny lub beżowy  
velvet cloth / powder coated steel  
color: grey, dark green, dark blue, black, beige  
бархатная ткань / сталь с порошковым покрытием  
цвета: серый, темно-зеленый, темно-синий, черный или бежевый



55  
55  
92-114  
62-84

### H-103

tkanina velvet / stal malowana proszkowo  
kolor: popielaty, ciemny zielony lub granatowy  
velvet cloth / powder coated steel  
color: grey, dark green, dark blue  
бархатная ткань / сталь с порошковым покрытием  
цвета: серый, темно-зеленый или темно-синий



55  
51  
96  
65

### H-107

tkanina - velvet / stal malowana proszkowo  
kolor: popielaty lub ciemny zielony  
velvet cloth / powder coated steel  
colors: grey, dark green  
ткань - бархат / сталь с порошковым покрытием  
цвета: пепельный или темно-зеленый

hokery do blatów kuchennych  
kitchen top bar stools  
полубарные стулья



48  
49  
89  
65

### H-96

tkanina velvet / stal malowana proszkowo  
kolor: popielaty, ciemny zielony, granatowy lub beżowy  
velvet cloth / powder coated steel  
colors: grey, dark green, dark blue, beige  
материал: бархатная ткань / сталь с порошковым покрытием, цвета: серый, темно-зеленый, темно-синий или бежевый

hokery do blatów kuchennych  
kitchen top bar stools  
полубарные стулья



53  
48  
78-100  
62-84

### H-102

tkanina velvet / stal malowana proszkowo  
kolor: popielaty, ciemny zielony, granatowy lub czarny  
velvet cloth / powder coated steel  
color: grey, dark green, dark blue, black  
бархатная ткань / сталь с порошковым покрытием, цвета: серый, темно-зеленый, темно-синий или черный



39  
46  
89-109  
66-86

### H-88

eco skóra / stal malowana proszkowo  
kolor: brązowy  
eco leather / powder coated steel  
color: brown  
материал: экокожа / сталь с порошковым покрытием, цвета: коричневый



41  
48  
88-108  
64-84

### H-89

eco skóra / stal malowana proszkowo  
kolor: ciemny popiel lub brązowy  
eco leather / powder coated steel  
color: dark grey, brown  
материал: экокожа / сталь с порошковым покрытием, цвета: темно-серый или коричневый



47  
52  
96-118  
62-84

### H-117

tkanina velvet / stal malowana proszkowo  
kolor: popielaty lub ciemny zielony  
velvet cloth / powder coated steel  
colors: grey / dark green  
бархатная ткань / сталь с порошковым покрытием  
цвета: серый / темно-зеленый



42  
48  
92  
65

### H-108

tkanina velvet / stal malowana proszkowo  
kolor: popielaty lub ciemny zielony  
velvet cloth / powder coated steel  
colors: grey, dark green  
бархатная ткань / сталь с порошковым покрытием  
цвета: серый, темно-зеленый

hokery do blatów kuchennych  
kitchen top bar stools  
полубарные стулья



**H-109**  
 tkanina bouclé / sklejka gięta / stal chromowana  
 kolor: kremowy - orzechowy  
 boucle cloth / bent plywood / chrome steel  
 color: cream / walnut  
 ткань букле / гнутая фанера / хромированная сталь, цвет: кремовый / орех



**H-110**  
 tkanina bouclé / sklejka gięta / stal chromowana  
 kolor: kremowy - orzechowy  
 boucle cloth / bent plywood / chrome steel  
 color: cream / walnut  
 ткань букле / гнутая фанера / хромированная сталь, цвет: кремовый - орех



**H-114**  
 tkanina / stal malowana  
 kolory: popielaty lub beżowy / orzechowy  
 cloth / painted steel  
 colors: grey / beige - walnut  
 ткань / окрашенная сталь  
 цвета: серый, бежевый / орех



**H-83**  
 tkanina / eco skóra / stal malowana  
 proszkowo, kolor: białe - popielato - czarny  
 cloth / eco leather / powder coated steel  
 color: white / grey / black  
 ткань / экокожа / окрашенная сталь, цвет: белый / серый / черный



**H-64**  
 stal malowana / MDF okleinowany  
 kolor: coffee-old vasion  
 painted steel / laminated MDF  
 color: coffee / old vasion  
 крашеная сталь / ламинированный МДФ  
 цвет: кофе-old vasion



**BORYS LOW**  
 drewno lite bukowe / tkanina  
 kolory: biały / INARI 23, dąb sonoma / INARI 23, ciemny orzech / VILA 2  
 solid beech wood / cloth  
 colors: white / INARI 23, sonoma oak / INARI 23, dark walnut / VILA 2  
 массив бука / ткань  
 цвета: белый / INARI 23, дуб сонома / INARI 23, темный орех / VILA 2



**H-93**  
 tkanina velvet / drewno lite  
 kolory: granatowy, ciemny popiel lub ciemny zielony - orzech  
 velvet cloth / solid wood  
 colors: dark blue, dark grey, dark green / walnut  
 материал: бархатная ткань / массив дерева  
 цвета: темно-синий, темно-серый или темно-зеленый / орех



**H-111**  
 polipropylen  
 kolor: czarny - naturalny  
 polypropylene  
 color: black / natural  
 полипропилен  
 цвет: черный / натуральный



**H-17**  
 stal chromowana / tworzywo ABS lakierowane  
 kolor: biały  
 chrome steel / lacquered plastic ABS  
 color: white  
 хромированная сталь / окрашенный пластик ABS  
 цвет: белый



**H-48**  
 stal chromowana / polipropylen  
 kolor: biały  
 chrome steel / polypropylene  
 color: white  
 хромированная сталь / полипропилен  
 цвет: белый



**H-1**  
 stal chromowana / PVC  
 kolor: czarny  
 chrome steel / PVC  
 color: black  
 хромированная сталь / ПВХ,  
 цвет: черный



**H-97**  
 rattan syntetyczny / stal malowana proszkowo  
 kolory: naturalny lub czarny  
 synthetic rattan / powder coated steel  
 colors: natural, black  
 синтетический ротанг / сталь с порошковым покрытием,  
 цвета: натуральный или черный



**H-105**  
 tkanina / rattan syntetyczny / stal malowana proszkowo, kolor: naturalny - czarny  
 cloth / synthetic rattan / powder coated steel  
 color: natural / black  
 ткань / синтетический ротанг / сталь с порошковым покрытием  
 цвет: натуральный - черный



**H-86**  
 tkanina / polipropylen / sklejka  
 kolor: biały - popielaty  
 cloth / polypropylene / plywood  
 color: white / grey  
 ткань / полипропилен / МДФ  
 цвет: белый / серый



**H-21**  
 stal chromowana / eco skóra  
 kolory: kremowy, czarny lub popielaty  
 chrome steel / eco leather  
 colors: cream, black, grey  
 хромированная сталь / экокожа  
 цвета: кремовый, черный или серый



**H-34**  
 stal chromowana / sklejka gięta / eco skóra  
 kolor: drewno - orzech, eco skóra - czarny  
 chrome steel / bent plywood / eco leather  
 color: wood - walnut, eco leather - black  
 хромированная сталь / клееное дерево / экокожа  
 цвет: дерево - орех, экокожа - черный



**H-69**  
 stal chromowana / eco skóra  
 kolor: czarny  
 chrome steel / eco leather  
 color: black  
 хромированная сталь / экокожа  
 цвет: черный



54  
46  
80+102  
61+82

**H-15**

stal chromowana / eco skóra  
kolory: kremowy, popiel lub czarny  
chrome steel / eco leather  
colors: cream, grey, black  
хромованная сталь / экокожа  
цвета: кремовый, серый или черный



53  
50  
88+109  
64+85

**H-100**

sklejka gięta / eco skóra / stal chromowana  
kolor: orzech / czarny  
bent plywood / eco leather / chrome steel  
color: walnut / black  
материал: клееное дерево - / экокожа / сталь хромованная  
цвет: орех / черный



59  
46  
90+112  
63+84

**H-45**

stal chromowana / sklejka gięta / tapicerka  
kolory: drewno - jasny dąb, eco skóra - czarny  
chrome steel / bent plywood / upholstery  
colors: wood - light oak, eco leather - black  
хромованная сталь / клееное дерево / ткань  
цвет: дерево - светлый дуб, экокожа - черный



53  
48  
93+115  
61+82

**H-44**

stal chromowana / sklejka gięta / eco skóra  
kolor: drewno - orzech, eco skóra - kremowy  
chrome steel / bent plywood / eco leather  
color: wood - walnut, eco leather - cream  
хромованная сталь / клееное дерево / экокожа,  
цвет: дерево - орех, экокожа - кремовый



53  
48  
93+115  
61+82

**H-44**

stal chromowana / sklejka gięta / eco skóra  
kolor: drewno - jasny dąb, eco skóra - czarny  
chrome steel / bent plywood / eco leather  
color: wood - light oak, eco leather - black  
хромованная сталь / клееное дерево / экокожа,  
цвет: клееное дерево - светлый дуб, экокожа - черный



48  
53  
92+104  
57+79

hokery do blatów kuchennych  
kitchen top bar stools  
полубарные стулья

**MATRIX 2**

mechanizm podstawowy, stal chromowana / tkanina / eco skóra  
kolor: biało-popielaty  
basic mechanism, chrome steel / cloth / eco leather  
color: white / grey  
механизм пиастра, хромованная сталь / ткань / экокожа  
цвет: бело-серый



48  
53  
92+104  
57+79

hokery do blatów kuchennych  
kitchen top bar stools  
полубарные стулья

**MATRIX 2**

mechanizm podstawowy, stal chromowana / tkanina / eco skóra  
kolor: biało-czarny  
basic mechanism, chrome steel / cloth / eco leather  
color: white / black  
механизм пиастра, хромованная сталь / ткань / экокожа  
цвет: бело-черный



60  
46  
93+115  
61+82

**H-46**

stal chromowana / eco skóra  
kolor: biało-czarny  
chrome steel / eco leather  
color: white / black  
хромованная сталь / экокожа  
цвет: черно-белый



NEW

**ROCCA zestaw**

zestaw ogrodowy (sofa + fotel 2x + ława)  
materiał: aluminium malowane proszkowo / szkło / linka / tkanina  
kolor: ciemny popiel - jasny popiel  
garden set (sofa + chair 2x + c. table)  
material: powder coated aluminum / glass / rope / cloth  
color: dark grey / light grey  
садовый гарнитур (sofa + 2 стула + стол журнальный)  
материал: алюминий с порошковым покрытием / стекло / веревка / ткань,  
цвет: темно-серый / светло-серый

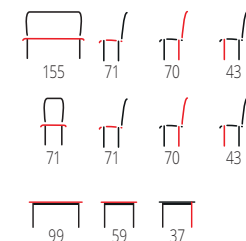

NEW

**SHARK zestaw**

zestaw ogrodowy (sofa + fotel 2x + ława)  
materiał: stal malowana proszkowo / szkło / tkanina  
kolor: ciemny brąz - cappuccino  
garden set (sofa + chair 2x + c. table)  
material: powder coated steel / glass / cloth  
color: dark brown / cappuccino  
садовый гарнитур (sofa + 2 стула + стол журнальный)  
материал: материал: сталь с порошковым покрытием / стекло / ткань  
цвет: темно-коричневый / капучино

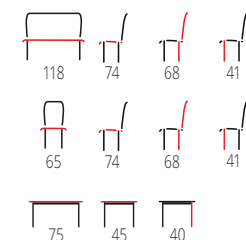



### IKARO XL

materiał: rattan syntetyczny / tkanina / stal malowana proszkowo; kolor: naturalny - popielaty  
 material: synthetic rattan / cloth / powder coated steel; color: natural / grey  
 материал: синтетический ротанг / ткань / сталь с порошковым покрытием; цвет: натуральный / серый



BARREL



### IKARO

materiał: rattan syntetyczny / stal malowana proszkowo / tkanina; kolor: naturalny - popielaty  
 material: synthetic rattan / powder coated steel / cloth; color: natural / grey  
 материал: синтетический ротанг / сталь с порошковым покрытием / ткань; цвет: натуральный / серый

NEW



### FODEN

materiał: drewno lite - kauczukowe / sznurek; kolor: czarny - naturalny  
 material: solid rubber wood / string; color: black / natural  
 материал: твердая древесина - гевея / нить; цвет: черный / натуральный

NEW



### FODEN 2

materiał: drewno lite - jesionowe / rattan naturalny; kolor: naturalny  
 material: solid ash wood / natural rattan; color: natural  
 материал: массив ясеня / натуральный ротанг; цвет: натуральный

NEW



### MELODY

materiał: rattan naturalny / stal malowana proszkowo; kolor: naturalny  
 material: natural rattan / powder coated steel; color: natural  
 материал: натуральный ротанг / сталь с порошковым покрытием; цвет: натуральный



### GARDENA LAW

materiał: rattan syntetyczny / stal malowana proszkowo / szkło; kolor: naturalny  
 material: synthetic rattan / powder coated steel / glass; color: natural  
 материал: синтетический ротанг / сталь с порошковым покрытием / стекло; цвет: натуральный



### BARREL

materiał: szkło / rattan syntetyczny; kolor: naturalny - czarny  
 material: glass / synthetic rattan; color: natural / black  
 материал: стекло / синтетический ротанг; цвет: натуральный / черный

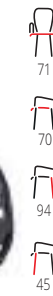

### IKARO 2

materiał: tkanina / rattan syntetyczny / stal malowana proszkowo; kolor: czarny - popielaty  
 material: cloth / synthetic rattan / powder coated steel; color: black / grey  
 материал: ткань / синтетический ротанг / сталь с порошковым покрытием; цвет: черный - пепельный



### INDIANA

materiał: rattan naturalny / stal malowana proszkowo; kolor: naturalny  
 material: natural rattan / powder coated steel; color: natural  
 материал: ткань / сталь хромированная; цвет: обивка - темно-зеленый, опоры - золотой

NEW



### WHISPER

materiał: tkanina / rattan syntetyczny / stal malowana proszkowo; kolor: czarny - naturalny  
 material: cloth / synthetic rattan / powder coated steel; color: black / natural  
 материал: синтетический ротанг / сталь с порошковым покрытием; цвет: черный / натуральный

NEW



### PINO

materiał: tkanina / rattan syntetyczny / stal malowana proszkowo; kolor: ciemny popiel - jasny popiel  
 material: cloth / synthetic rattan / powder coated steel; color: dark grey / light grey  
 материал: ткань / синтетический ротанг / сталь с порошковым покрытием; цвет: темно-серый / светло-серый

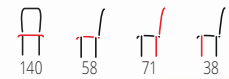

### GARDENA 15 / 25

materiał: rattan syntetyczny / stal malowana proszkowo / tkanina; kolor: naturalny - wielobarwny  
 material: synthetic rattan / powder coated steel / cloth; color: natural / multicolored  
 материал: синтетический ротанг / сталь с порошковым покрытием / ткань; цвет: натуральный / разноцветный

NEW



### GATTO

materiał: tkanina / stal malowana proszkowo; kolor: popielaty  
 material: cloth / powder coated steel; color: grey  
 материал: ткань / сталь с порошковым покрытием; цвет: серый

NEW



### MELBY

materiał: tkanina / stal malowana proszkowo / polipropylen; kolor: stelaż - czarny, tapicerka - popielaty  
 material: cloth / powder coated steel / polypropylene; color: frame - black, upholstery - grey  
 материал: ткань / сталь с порошковым покрытием / полипропилен; цвет: каркас - черный, обивка - серый

NEW



### MELBY

materiał: tkanina / stal malowana proszkowo / polipropylen; kolor: stelaż - biały, tapicerka - popielaty  
 material: cloth / powder coated steel / polypropylene; color: frame - white, upholstery - grey  
 материал: ткань / сталь с порошковым покрытием / полипропилен; цвет: каркас - белый, обивка - серый



**NEW**

60  
56  
76  
44

**K491**

materiał: polipropylen  
kolory: biały, czarny lub musztardowy  
material: polypropylene  
colors: white, black, mustard  
материал: полипропилен  
цвета: белый, черный или горчичный



**NEW**

60  
56  
84  
45

**K492**

materiał: polipropylen  
kolory: biały, czarny lub jasny popiel  
material: polypropylene  
colors: white, black, light grey  
материал: полипропилен  
цвета: белый, черный, светло-серый



61  
63  
90  
45

**K335**

materiał: rattan naturalny / stal malowana proszkowo, kolory: naturalny lub czarny  
material: natural rattan / powder coated steel  
colors: natural, black  
материал: ротанг натуральный / сталь с порошковым покрытием  
цвета: натуральный или серый



44  
55  
90  
46

**K337**

materiał: rattan naturalny / stal malowana proszkowo, kolory: naturalny lub czarny  
material: natural rattan / powder coated steel  
colors: natural, black  
материал: ротанг натуральный / сталь с порошковым покрытием  
цвета: натуральный или серый



**NEW**

42  
55  
79  
47

**K514**

materiał: polipropylen  
kolory: biały, czarny, jasny niebieski, miętowy lub pomarańczowy  
material: polypropylene  
colors: white, black, light blue, mint, orange  
материал: полипропилен  
цвета: белый, черный, светло-голубой, мятный, горчичный или апельсин



54  
52  
99  
74

**H-105**

materiał: tkanina / rattan syntetyczny / stal malowana proszkowo, kolor: naturalny - czarny  
material: cloth / synthetic rattan / powder coated steel  
color: natural / black  
материал: ткань / синтетический ротанг / сталь с порошковым покрытием  
цвет: натуральный - черный



47  
57  
113  
77

**H-97**

materiał: rattan syntetyczny / stal malowana proszkowo  
kolory: naturalny lub czarny  
material: synthetic rattan / powder coated steel  
colors: natural, black  
материал: синтетический ротанг / сталь с порошковым покрытием, цвета: натуральный или черный



48  
57  
90  
46

**K472**

materiał: tkanina / rattan syntetyczny / stal malowana proszkowo  
kolor: naturalny - czarny  
material: cloth / synthetic rattan / powder coated steel  
color: natural / black  
материал: ткань / синтетический ротанг / сталь с порошковым покрытием, цвет: натуральный - черный



**NEW**

47  
47  
103  
75

**H-111**

polipropylen  
kolor: czarny - naturalny  
polypropylene  
color: black / natural  
полипропилен  
цвет: черный / натуральный



**NEW**

47  
51  
87  
46

**K512**

materiał: polipropylen  
kolor: czarny - naturalny  
material: polypropylene  
color: black / natural  
материал: полипропилен  
цвет: черный / натуральный



**NEW**

46  
55  
80  
46

**K490**

materiał: polipropylen  
kolory: biały, czarny lub miętowy  
material: polypropylene  
colors: white, black, mint  
материал: полипропилен  
цвета: белый, черный или мятный



41  
52  
86  
46

**K483**

materiał: polipropylen  
kolor: naturalny - czarny  
material: polypropylene  
color: natural / black  
материал: полипропилен  
цвет: натуральный - черный



47  
45  
85  
43

**K401**

materiał: rattan syntetyczny / tkanina / stal malowana proszkowo  
kolory: naturalny - czarny lub czarny - popielaty  
material: synthetic rattan / cloth / powder coated steel  
colors: natural - black, black - grey  
материал: синтетический ротанг / ткань / сталь с порошковым покрытием  
цвета: натуральный / черный или серый / черный



64  
64  
89  
48

**K336**

materiał: rattan naturalny / stal malowana proszkowo, kolor: naturalny - ciemny brąz  
material: natural rattan / powder coated steel, color: natural / dark brown  
материал: ротанг натуральный / сталь с порошковым покрытием, цвет: натуральный / темно-коричневый



**INDIRA + krzesła K400 / INDIRA + K400 chairs**

materiał: rattan syntetyczny / stal malowana proszkowo / szkło, kolor: naturalny  
 material: synthetic rattan / powder coated steel / glass, color: natural  
 материал: синтетический ротанг / сталь с порошковым покрытием / стекло, цвет: натуральный



**Stół FALCON + krzesła K457 / FALCON table + K457 chairs**

materiał: szkło / rattan syntetyczny / stal malowana proszkowo, kolor: naturalny - czarny  
 material: glass / synthetic rattan / powder coated steel, color: natural / black  
 материал: стекло / синтетический ротанг / сталь с порошковым покрытием, цвет: натуральный / черный

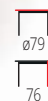

**BARI**

materiał: rattan syntetyczny / stal malowana proszkowo  
 kolor: brązowy - czarny  
 material: synthetic rattan / powder coated steel  
 color: brown / black  
 материал: искусственный ротанг / сталь с порошковым покрытием, цвет: коричневый - черный



**K456**

materiał: rattan syntetyczny / tkanina / stal malowana proszkowo, kolor: naturalny - popielaty  
 material: synthetic rattan / cloth / powder coated steel  
 color: natural / grey  
 материал: синтетический ротанг / ткань / сталь с порошковым покрытием, цвет: натуральный / серый

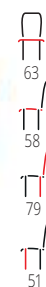

**K407**

materiał: rattan syntetyczny / stal malowana proszkowo, kolor: naturalny  
 material: synthetic rattan / powder coated steel  
 color: natural  
 материал: синтетический ротанг / сталь с порошковым покрытием, цвет: натуральный



**K457**

materiał: rattan syntetyczny / stal malowana proszkowo  
 kolor: naturalny  
 material: synthetic rattan / powder coated steel  
 color: natural  
 материал: синтетический ротанг / сталь с порошковым покрытием, цвет: натуральный



**K400**

materiał: rattan syntetyczny / stal malowana proszkowo / tkanina, kolor: naturalny - popielaty  
 material: synthetic rattan / powder coated steel / cloth, color: natural / grey  
 материал: синтетический ротанг / сталь с порошковым покрытием / ткань, цвет: натуральный / серый

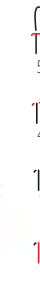

**RASMUS**

materiał: tkanina / rattan syntetyczny / stal malowana proszkowo, kolor: jasny popiel  
 material: cloth / synthetic rattan / powder coated steel  
 color: light grey  
 материал: ткань / синтетический ротанг / сталь с порошковым покрытием, цвет: светло-серый



**EGGY**

materiał: rattan syntetyczny / tkanina / stal malowana proszkowo, kolor: czarny - popielaty  
 material: synthetic rattan / cloth / powder coated steel, color: black / grey  
 материал: синтетический ротанг / ткань / сталь с порошковым покрытием, цвет: черный / серый



**OSKAR**

materiał: tkanina / rattan syntetyczny / stal malowana proszkowo, kolor: naturalny - jasny popiel  
 material: cloth / synthetic rattan / powder coated steel  
 color: natural / light grey  
 материал: ткань / синтетический ротанг / сталь с порошковым покрытием, цвет: натуральный / светло-серый

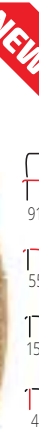

**Stół MOSLER + krzesła MOSLER / MOSLER table + MOSLER chairs**

materiał: szkło / stal malowana proszkowo  
 kolor: ciemny popiel  
 material: glass / powder coated steel  
 color: dark grey  
 материал: стекло / сталь с порошковым покрытием, цвет: темно-серый



**MOSLER leżak / MOSLER sunbed**

materiał: siatka / stal malowana proszkowo, kolor: popiel - ciemny popiel  
 material: mesh / powder coated steel, color: grey / dark grey  
 материал: сетка / сталь с порошковым покрытием, цвет: серый / темно-серый



**MOSLER krzesło / MOSLER chair**

materiał: siatka / stal malowana proszkowo  
 kolor: popiel - ciemny popiel  
 material: mesh / powder coated steel  
 color: grey / dark grey  
 материал: сетка / сталь с порошковым покрытием, цвет: темно-серый / серый

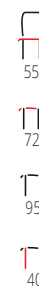



**Stół MIDAS + krzesła MIDAS / MIDAS table + MIDAS chairs**

material: szkło / rattan syntetyczny, kolor: ciemny brąz  
 material: glass / synthetic rattan, color: dark brown  
 материал: стекло / искусственный ротанг, цвет: темно-коричневый



**MIDAS**

material: rattan syntetyczny / stal  
 kolor: ciemny brąz  
 material: synthetic rattan / steel  
 color: dark brown  
 материал: искусственный ротанг / сталь  
 цвет: темно-коричневый



**Stół MOBIL + krzesła MIDAS / MOBIL table + MIDAS chairs**

material: szkło / rattan syntetyczny, kolor: ciemny brąz-czarny  
 material: glass / synthetic rattan, color: dark brown / black  
 материал: стекло / искусственный ротанг, цвет: темно-коричневый-черный



**TINA**

material: stal malowana proszkowo  
 kolor: czarny  
 material: powder coated steel  
 color: black  
 материал: окрашенная сталь  
 цвет: черный



**Stół MASTER + krzesła MIDAS / MASTER table + MIDAS chairs**

material: szkło / rattan syntetyczny, kolor: ciemny brąz-czarny  
 material: glass / synthetic rattan, color: dark brown / black  
 материал: стекло / искусственный ротанг, цвет: темно-коричневый-черный



**TROY**

material: stal malowana proszkowo / rattan syntetyczny  
 kolor: brązowy  
 material: powder coated steel / synthetic rattan  
 color: brown  
 материал: окрашенная сталь / искусственный ротанг  
 цвет: коричневый



krzesło K490

**AGNES**

material: lustro / płyta meblowa okleinowana - melamina / stal malowana proszkowo  
 kolor: biały - czarny  
 material: mirror / laminated chipboard - melamine / powder coated steel  
 color: white / black  
 материал: зеркало/шпонированный мебельный щит-меламин / сталь с порошковым покрытием  
 цвет: белый/черный



NEW



krzesło K515

**CARMEN**

material: lustro / płyta meblowa okleinowana - melamina / rattan naturalny / stal malowana proszkowo  
 kolor: naturalny - czarny  
 material: mirror / laminated chipboard - melamine / natural rattan / powder coated steel  
 color: natural / black  
 материал: зеркало/шпонированный мебельный щит-меламин / натуральный ротанг/сталь с порошковым покрытием  
 цвет: натуральный/черный



NEW



krzesło K308

**B-34**

material: MDF okleinowany / stal malowana proszkowo  
 kolor: dąb sonoma-biały  
 material: laminated MDF / powder coated steel  
 color: sonoma oak / white  
 материал: ламинированный МДФ / окрашенная сталь  
 цвет: дуб сонома / белый

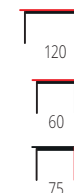



krzesło K478

**B-46**

materiał: płyta meblowa okleinowana - melamina / stal malowana proszkowo  
 kolor: orzechowy - czarny  
 materiał: laminated chipboard - melamine / powder coated steel  
 color: walnut / black  
 материал: шпонированный мебельный щит - меламин / сталь с порошковым покрытием  
 цвет: орех - черный

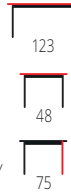

krzesło SMART-KR

**SMART B-1**

materiał: płyta meblowa + okleina naturalna (dębowa) / stal malowana proszkowo  
 kolor: dąb naturalny - czarny  
 materiał: laminated chipboard + natural veneer (oak) / powder coated steel  
 color: natural oak / black  
 материал: мебельный щит + шпон натуральный (дуб) / сталь с порошковым покрытием  
 цвет: дуб натуральный - черный



krzesło AZUL

**B-47**

materiał: płyta meblowa okleinowana - melamina / stal malowana proszkowo  
 kolor: orzechowy - czarny  
 materiał: laminated chipboard - melamine / powder coated steel  
 color: walnut / black  
 материал: шпонированный мебельный щит - меламин / сталь с порошковым покрытием  
 цвет: орех - черный



fotel BLOOM

**B-43**

materiał: MDF okleinowany / stal malowana proszkowo  
 kolor: dąb złoty - czarny  
 materiał: laminated MDF / powder coated steel  
 color: golden oak / black  
 материал: MDF ламинированная / сталь с порошковым покрытием  
 цвет: дуб золотой / черный



krzesło K446

**B-37**

materiał: MDF okleinowany / stal malowana proszkowo  
 kolor: orzech - czarny - złoty  
 materiał: laminated MDF / powder coated steel  
 color: walnut / black / gold  
 материал: МФ ламинированная / сталь с порошковым покрытием  
 цвет: орех - черный - золотой



**KN-6**

materiał: płyta meblowa okleinowana - melamina / stal malowana proszkowo  
 kolor: czarny - naturalny  
 materiał: laminated chipboard - melamine / powder coated steel, color: black / natural  
 материал: шпонированный мебельный щит - меламин / сталь с порошковым покрытием  
 цвет: черный - натуральный







krzesło K450

**B-44**

materiał: płyta meblowa okleinowana / stal malowana proszkowo  
 kolor: dąb sonoma - czarny  
 materiał: laminated chipboard / powder coated steel  
 color: sonoma oak / black  
 материал: ламинированная ДСП / сталь с порошковым покрытием  
 цвет: Дуб Сонома / черный

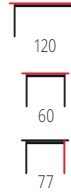

**NARVIK B-1**

materiał: płyta meblowa okleinowana / stal malowana proszkowo,  
 kolory: czarny - dąb sonoma lub biały - dąb sonoma  
 materiał: laminated chipboard / powder coated steel  
 color: black / sonoma oak, white / sonoma oak  
 материал: ДСП ламинированная / сталь с порошковым покрытием, цвет: черный - дуб сонома, белый - дуб сонома

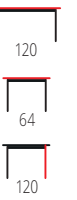
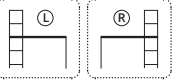

fotel TULIP

**B-41**

materiał: MDF okleinowany / stal malowana proszkowo  
 kolor: dąb złoty - czarny  
 materiał: laminated MDF / powder coated steel  
 color: golden oak / black  
 материал: МДФ ламинированная / сталь с порошковым покрытием  
 цвет: дуб золотой / черный

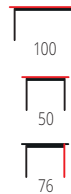

krzesło K332

**B-36**

materiał: szkło / MDF okleinowany / stal malowana proszkowo  
 kolor: dąb złoty - czarny  
 materiał: glass / laminated MDF / powder coated steel  
 color: golden oak / black  
 материал: стекло / МДФ ламинированная / сталь с порошковым покрытием  
 цвет: дуб золотой - черный



**NARVIK B-2**

materiał: płyta meblowa okleinowana / stal malowana proszkowo,  
 kolor: biały - dąb sonoma  
 materiał: laminated chipboard / powder coated steel  
 color: white / sonoma oak  
 материал: ДСП ламинированная / сталь с порошковым покрытием, цвет: белый - дуб сонома



**BOLIVAR KN-1**

materiał: MDF okleinowany / stal malowana proszkowo  
 kolor: dąb złoty - czarny  
 materiał: laminated MDF / powder coated steel  
 color: golden oak / black  
 материал: ламинированная МДФ / окрашенная сталь  
 цвет: дуб золотой / черный



krzesło K321



**B-48**

fotel FALCAO

biurko dwustanowiskowe, materiał: płyta meblowa okleinowana - melamina / stal malowana proszkowo  
 kolor: dąb sonoma - biały  
 double workstation desk, material: laminated chipboard - melamine / powder coated steel  
 color: sonoma oak / white  
 стол с двумя рабочими местами  
 материал: шпонированный мебельный щит - меламин / сталь с порошковым покрытием  
 цвет: дуб сонома - белый

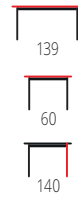

fotel BERKEL

**B-49**

oświetlenie LED, uchwyt na napój, uchwyt na akcesoria, materiał: MDF okleinowany / stal malowana proszkowo  
 kolor: czarno - czerwony  
 LED light, cup holder, accessory holder  
 material: laminated MDF / powder coated steel  
 color: black / red  
 Светодиодное освещение, подстаканник, держатель для аксессуаров, материал: шпонированный МДФ / сталь с порошковым покрытием, цвет: черно-красный



**B-33**

krzesło K245

materiał: MDF okleinowany / stal malowana proszkowo / szkło, kolor: dąb sonoma-biały  
 material: laminated MDF / powder coated steel / glass, color: sonoma oak / white  
 материал: ламинированный МДФ / окрашенная сталь / стекло  
 цвет: дуб сонома / белый

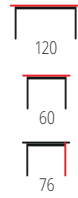

fotel FACTOR

**B-40**

oświetlenie LED, materiał: MDF okleinowany / stal malowana proszkowo  
 kolor: czarno - czerwony  
 LED light, material: laminated MDF / powder coated steel  
 color: black / red  
 освещение LED, материал: МДФ ламинированный / сталь с порошковым покрытием  
 цвет: черно / красный

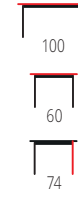

**B-39**

materiał: MDF okleinowany / stal malowana proszkowo  
 kolor: orzech miodowy - czarny  
 material: laminated MDF / powder coated steel  
 color: honey walnut / black  
 материал: МДФ ламинированный / сталь с порошковым покрытием  
 цвет: орех медовый - черный

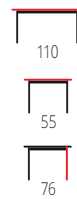

**KN-1**

materiał: MDF lakierowany / drewno lite  
 kolor: biały mat - naturalny  
 material: lacquered MDF / solid wood  
 color: white matt / natural  
 материал: МДФ окрашенная / массив дерева  
 цвет: белый матовый - натуральный



CHARAZIAK DESIGN



**INFERNO konsolka**

materiał: MDF + okleina naturalna (dębowa) / stal malowana proszkowo  
 kolor: dąb naturalny, nogi - czarny  
 material: MDF + natural oak veneer / powder coated steel  
 color: natural oak, legs - black  
 материал: МДФ + натуральный шпон (дуб) / сталь с порошковым покрытием  
 цвет: натуральный дуб, ножки - черный

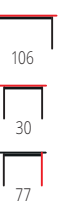



**SARA**

konsolka z siedziskiem  
 materiał: MDF lakierowany / szkło  
 kolor: biały mat  
 dresser console with stool  
 materiał: lacquered MDF / glass  
 color: white matt  
 консоль с сиденьем  
 материал: лакированный МДФ / стекло  
 цвет: белый матовый

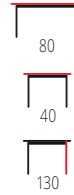

**HOLLYWOOD**

materiał: płyta meblowa okleinowana, oświetlenie LED, kolor: biały  
 materiał: laminated chipboard, LED lights, color: white  
 материал: ламинированная ДСП / LED, цвет: белый



**HOLLYWOOD**

materiał: płyta meblowa okleinowana, oświetlenie LED, kolor: czarny  
 materiał: laminated chipboard, LED lights, color: black  
 материал: ламинированная ДСП / LED, цвет: черный



**HOLLYWOOD XL**

materiał: płyta meblowa okleinowana / oświetlenie LED, kolor: biały  
 materiał: laminated chipboard / LED lights, color: white  
 материал: шпонированный мебельный щит / светодиодное освещение, цвет: белый

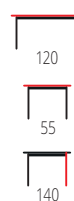

**HOLLYWOOD XL**

materiał: płyta meblowa okleinowana / oświetlenie LED, kolor: czarny  
 materiał: laminated chipboard / LED lights, color: black  
 материал: шпонированный мебельный щит / светодиодное освещение, цвет: черный

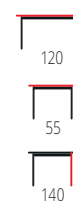

ława INFINITY KWADRAT

**KN-4**

materiał: szkło / stal chromowana  
 kolor: dymiony / srebrny  
 materiał: glass / chrome steel  
 color: smoked / silver  
 материал: стекло / хромированная сталь  
 цвет: дымчатый / серебристый



ława UNIVERSE KWADRAT

**KN-5**

materiał: szkło / stal chromowana  
 kolor: dymiony / srebrny  
 materiał: glass / chrome steel  
 color: smoked / silver  
 материал: стекло / хромированная сталь  
 цвет: дымчатый / серебристый

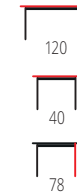



fotel COCO 4

**B-30**

materiał: MDF lakierowany na wysoki połysk / stal chromowana, kolor: biały  
 material: high gloss lacquered MDF / chrome steel color: white  
 материал: лакированный (глянцевый) МДФ / хромированная сталь, цвет: белый

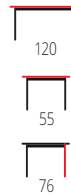

krzesło K513

**B-31**

materiał: MDF lakierowany na wysoki połysk / stal nierdzewna, kolor: biały  
 material: high gloss lacquered MDF / stainless steel, color: white  
 материал: лакированный (глянцевый) МДФ / сталь нерж., цвет: белый

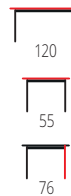

fotel TIROL 2

**B-32**

materiał: MDF lakierowany na wysoki połysk / stal nierdzewna, kolor: biały  
 material: high gloss lacquered MDF / stainless steel, color: white  
 материал: лакированный (глянцевый) МДФ / сталь нерж., цвет: белый

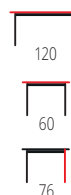

**SERGIO**

biurko z możliwością regulacji szerokości  
 materiał: płyta meblowa okleinowana / MDF okleinowany / drewno lite  
 kolor: antracyt mat - dąb wotan  
 desk with adjustable width  
 material: laminated chipboard / laminated MDF / solid wood  
 color: anthracite matt - wotan oak  
 стол с регулируемой шириной  
 материал: шпонированный мебельный щит / шпонированный МДФ / массив дерева  
 цвет: матовый антрацит - дуб вotan

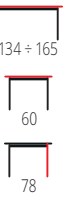

**SERGIO XL**

biurko proste albo narożne  
 materiał: płyta meblowa okleinowana / MDF okleinowany / drewno lite  
 kolor: antracyt mat - dąb wotan  
 regular or corner desk  
 material: laminated chipboard / laminated MDF / solid wood  
 color: anthracite matt - wotan oak  
 письменный стол прямой или угловой  
 материал: шпонированный мебельный щит / шпонированный МДФ / массив дерева  
 цвет: матовый антрацит - дуб вotan

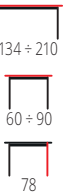

**TITO**

biurko proste albo narożne  
 materiał: płyta meblowa okleinowana  
 kolor: biały  
 regular or corner desk  
 material: laminated chipboard  
 color: white  
 письменный стол прямой или угловой  
 материал: шпонированный мебельный щит  
 цвет: белый





**CONTI**

materiał: płyta meblowa okleinowana  
 kolory: dąb złoty - biały  
 lub antracyt mat - dąb wotan  
 materiał: laminated chipboard  
 colors: golden oak / white,  
 anthracite matt / wotan oak  
 материал: ламинированная ДСП  
 цвета: золотистый дуб / белый  
 или антрацит матовый / дуб вотан

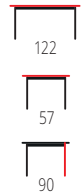

krzesło K316

**ELMO**

materiał: płyta meblowa laminowana  
 kolor: antracyt mat - dąb wotan  
 materiał: laminated chipboard  
 color: anthracite matt / wotan oak  
 материал: ДСП ламинированная  
 цвет: антрацит матовый / дуб вотан

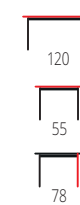

**FINO**

materiał: płyta meblowa laminowana  
 kolory: antracyt mat - dąb wotan  
 lub dąb złoty - biały  
 materiał: laminated chipboard  
 colors: anthracite matt / wotan oak,  
 golden oak / white  
 материал: ДСП ламинированная  
 цвета: антрацит матовый / дуб вотан,  
 дуб золотой - белый



**LIMA B-1**

materiał: płyta meblowa okleinowana /  
 wysoki połysk, obrzeża ABS  
 kolor: dąb wotan / popielaty - matera  
 materiał: laminated chipboard /  
 high gloss, ABS edges  
 color: wotan oak / grey - matera  
 материал: ламинированная ДСП /  
 гляцевая, ABS края  
 цвет: дуб вотан / серый - матера



**NEW COLOR**



**GROSSO**

materiał: płyta meblowa laminowana  
 kolory: antracyt mat - dąb wotan  
 lub dąb złoty - biały  
 materiał: laminated chipboard  
 colors: anthracite matt / wotan oak,  
 golden oak / white  
 материал: ДСП ламинированная  
 цвета: антрацит матовый / дуб вотан,  
 дуб золотой / белый

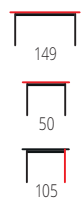

**LIMA B-1**

materiał: płyta meblowa okleinowana /  
 wysoki połysk, obrzeża ABS  
 kolory: biały, dąb sonoma lub dąb sonoma - biały  
 materiał: laminated chipboard /  
 high gloss, ABS edges  
 colors: white, sonoma oak, sonoma oak / white  
 материал: ламинированная ДСП /  
 гляцевая, ABS края  
 цвета: белый, дуб сонома, дуб сонома - белый





**COLLORIDO**

biurko z regulowaną wysokością blatu oraz regulowanym kątem blatu  
 materiał: MDF lakierowany / stal malowana  
 kolor: biało-zielono-różowy (w zestawie 2 komplety plastikowych nakładek)  
 desk with adjustable height and angle of table top  
 material: lacquered MDF / painted steel  
 color: white / green / pink (including 2 sets of decorations)  
 письменный стол с регулировкой высоты и наклона столешницы  
 материал: МДФ лакированный / массив сосны лакированный  
 цвет: белый / зеленый / розовый (2 комплекта пластиковых накладок)



**JULIA**

biurko z regulowaną wysokością blatu oraz regulowanym kątem blatu  
 materiał: drewno sosnowe lakierowane  
 kolor: sosna  
 desk with adjustable height and angle of table top  
 material: lacquered pine wood  
 color: pine  
 письменный стол с регулировкой высоты и наклона столешницы  
 материал: МДФ / массив сосны лакированный  
 цвет: сосна

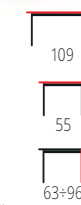

**NILS**

materiał: drewno sosnowe lakierowane, kolor: sosna  
 material: lacquered pine wood  
 color: pine  
 материал: древесина сосновая лакированная, цвет: сосна



**B-6**

materiał: MDF okleinowany / stal malowana proszkowo, kolor: olcha  
 material: laminated MDF / powder coated steel, color: alder  
 материал: ламинированный МДФ / окрашенная сталь, цвет: ольха

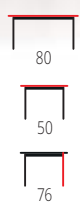

**B-18**

materiał: MDF okleinowany / stal malowana proszkowo / szkło  
 kolor: MDF - czarny  
 material: laminated MDF / powder coated steel / glass  
 color: MDF - black  
 материал: ламинированный МДФ / окрашенная сталь / стекло  
 цвет: МДФ - черный



**SIMON 2**

materiał: MDF lakierowany / płyta meblowa okleinowana + obrzeża ABS / metalowe prowadnice szuflad, kolor: biały  
 material: lacquered MDF / laminated chipboard + ABS edges / metal slides, color: white  
 материал: лакированная МДФ / ламинированная ДСП + кромка ABS / металлические направляющие, цвет: белый



**B-19**

materiał: MDF okleinowany / stal malowana proszkowo  
 kolor: ciemny orzech  
 material: laminated MDF / powder coated steel  
 color: dark walnut  
 материал: ламинированный МДФ / окрашенная сталь  
 цвет: темный орех

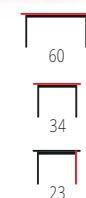

**B-14**

materiał: MDF okleinowany / stal malowana proszkowo  
 kolor: czarny  
 material: laminated MDF / powder coated steel  
 color: black  
 материал: ламинированный МДФ / окрашенная сталь  
 цвет: черный



**NEW**



**GERONIMO**

mechanizm synchroniczny / regulowany zagłówek / regulowane podłokietniki / regulowany punkt podparcia pleców / wysuwane siedzisko / aluminiowa podstawa, tkanina membranowa / siatka, kolor: czarny  
 synchro mechanism / adjustable headrest / adjustable lumbar support / sliding seat / aluminium base, membrane cloth / mesh, color: black  
 синхронный механизм / регулируемый подголовник / регулируемые подлокотники / регулируемая поясничная опора / раздвижное сиденье / алюминиевое основание, мембранная ткань / сетка, цвет: черный



**NEW**

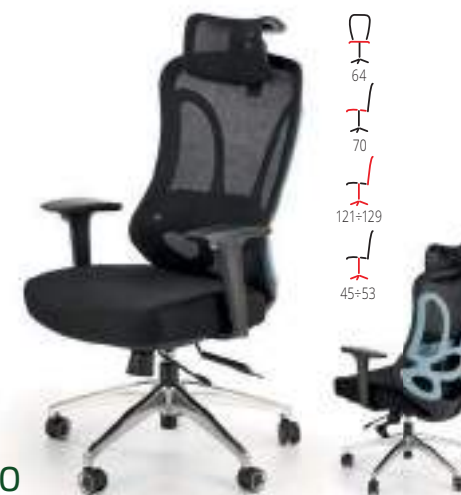

**GILBERTO**

mechanizm synchroniczny / regulowany zagłówek / regulowane podłokietniki / regulowany punkt podparcia pleców / wysuwane siedzisko / aluminiowa podstawa, tkanina membranowa / siatka, kolor: czarny  
 synchro mechanism / adjustable headrest / adjustable armrests / adjustable lumbar support / sliding seat / aluminium base, membrane cloth / mesh, color: black  
 синхронный механизм / регулируемый подголовник / регулируемые подлокотники / регулируемая поясничная опора / раздвижное сиденье / алюминиевое основание, мембранная ткань / сетка, цвет: черный



**NEW**



**GOLIAT**

mechanizm synchroniczny / regulowany zagłówek / regulowane podłokietniki / regulowany punkt podparcia pleców / wysuwane siedzisko, tkanina membranowa / siatka, kolor: czarny  
 synchro mechanism / adjustable headrest / adjustable lumbar support / sliding seat, membrane cloth / mesh, color: black  
 синхронный механизм / регулируемый подголовник / регулируемые подлокотники / регулируемая поясничная опора / раздвижное сиденье, мембранная ткань / сетка, цвет: черный



**NEW**



**GOTARD**

funkcja MULTIBLOCK / regulowany zagłówek / regulowane podłokietniki / wysuwane siedzisko, siatka, kolor: czarny  
 MULTIBLOCK function / adjustable headrest / adjustable armrests / sliding seat, mesh, color: black  
 функция МУЛЬТИБЛОК / регулируемый подголовник / регулируемые подлокотники / раздвижное сиденье, ткань, цвет: черный

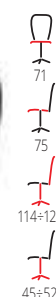

**ADMIRAL**

funkcja MULTIBLOCK / aluminiowa podstawa / regulowany zagłówek / regulowane podłokietniki / wysuwane siedzisko, tkanina / siatka, kolor: czarno - popielaty  
 MULTIBLOCK function / aluminum base / adjustable headrest / adjustable armrests / sliding seat, cloth / mesh, color: black / grey  
 механизм МУЛЬТИБЛОК / алюминиевая крестовина / регулируемый подголовник / регулируемые подлокотники / выдвигное сиденье, ткань / сетка, цвет: черный / серый



**AMBASADOR**

funkcja MULTIBLOCK PLUS / aluminiowa podstawa / regulowany zagłówek / regulowane podłokietniki / regulowany punkt podparcia pleców, tkanina / siatka, kolor: czarno - popielaty  
 MULTIBLOCK PLUS function / aluminum base / adjustable headrest / adjustable armrests / adjustable lumbar support, cloth / mesh, color: black / grey  
 механизм МУЛЬТИБЛОК / алюминиевая крестовина / регулируемый подголовник / регулируемые подлокотники / выдвигное сиденье, ткань / сетка, цвет: черный / серый



ERGONOMIC



**WEBER**

mechanizm TILT, sklejka gęsta / eko skóra  
 kolor: orzechowy - czarny  
 TILT mechanism, bent plywood / eco leather  
 color: walnut / black  
 механизм TILT / гнутая фанера/экокожа  
 Цвет: орех / черный



**IGNAZIO**

mechanizm TILT, sklejka gęsta / eko skóra  
 kolor: orzechowy - czarny lub orzechowy - kremowy  
 TILT mechanism, bent plywood / eco leather  
 color: walnut / black, walnut / cream  
 Механизм TILT, гнутая фанера / экокожа  
 цвета: орех - черный или орех - кремовый



**GANDALF**

mechanizm TILT, tkanina / eko skóra  
 kolor: czarny - popielaty  
 TILT mechanism, cloth / eco leather  
 color: black / grey  
 механизм TILT, ткань / экокожа  
 цвет: черный / серый



**HAMLET**

mechanizm TILT, eko skóra / tkanina membranowa  
 kolor: czarny - popielaty  
 TILT mechanism, eco leather / membrane cloth  
 color: black / grey  
 механизм TILT, эко кожа/мембранная ткань  
 цвет: черный / серый



**CASTANO**

mechanizm TILT, eko skóra  
 kolor: popielaty - czarny  
 TILT mechanism, eco leather  
 color: grey / black  
 механизм TILT, экокожа  
 цвет: серый - черный



**GAVIN**

mechanizm TILT, sklejka gęsta / eko skóra, kolor: orzechowy - czarny  
 TILT mechanism, bent plywood / eco leather, color: walnut / black  
 механизм TILT / гнутая фанера/экокожа  
 Цвет: орех / черный



**COLT**

mechanizm podstawowy, materiał: sklejka gęsta / tkanina velvet, kolor: orzechowy - popielaty  
 simple mechanism, material: bent plywood / velvet cloth, color: walnut / grey  
 стандартный механизм, материал: гнутая фанера / бархатная ткань, цвет: орех / серый



**FLORES**

mechanizm TILT, tkanina  
 kolor: jasny popiel lub ciemny bez  
 TILT mechanism, cloth  
 colors: light grey, dark beige  
 Механизм TILT, ткань  
 цвета: светло - серый или темно - бежевый



**CHRONO**

funkcja MULTIBLOCK, regulowany zagłówek, tkanina / eko skóra  
 kolor: czarno-biały lub popielaty - czarny  
 MULTIBLOCK function, adjustable headrest, cloth / eco leather  
 color: black / white, grey / black  
 функция МУЛЬТИБЛОК, регулируемый подголовник, ткань / экокожа  
 цвета: черно-белый или серый / черный



**VOYAGER**

mechanizm TILT, materiał: tkanina membranowa  
 kolor: niebieski - czarny  
 TILT mechanism, material: membrane cloth  
 color: blue / black  
 механизм TILT, материал: мембранная ткань  
 цвет: голубой - черный



**OLAF**

mechanizm TILT, tkanina  
 kolor: czarno-popielaty  
 TILT mechanism, cloth  
 color: black / grey  
 механизм TILT, ткань  
 цвет: черно-серый



**CALVANO**

funkcja MULTIBLOCK, eko skóra  
 kolor: jasny brązowy - ciemny brązowy  
 MULTIBLOCK function, eco leather  
 color: light brown / dark brown  
 функция MULTIBLOCK, эко кожа  
 цвет: светло - коричневый / темно - коричневый



**AREZZO**

mechanizm TILT, tkanina / eko skóra  
 kolor: popielaty - ciemny popiel  
 TILT mechanism, cloth / eco leather  
 color: grey / dark grey  
 механизм TILT, ткань / экокожа  
 цвет: серый / темно - серый



**HARPER**

mechanizm TILT, tkanina  
 kolor: popielaty  
 TILT mechanism, cloth  
 color: grey  
 механизм TILT, ткань  
 Цвет: серый



**PIETRO**

mechanizm TILT, tkanina  
 kolor: popielaty  
 TILT mechanism, cloth  
 color: grey  
 Механизм TILT, ткань  
 цвет: серый



**ARGENTO**

mechanizm TILT, tkanina / eko skóra  
 kolor: grafitowy - czarny  
 TILT mechanism, cloth / eco leather  
 color: graphite / black  
 Механизм TILT, ткань / экокожа  
 цвет: графит - черный



**COLIN**

mechanizm TILT, materiał: tkanina  
 kolor: popielaty  
 TILT mechanism, material: cloth  
 color: grey  
 механизм TILT, материал: ткань  
 цвет: серый

NEW COLOR



64  
60  
118+128  
48+58

### CAYMAN

mechanizm TILT, składane oparcie  
tkanina membranowa, kolory: jasny popiel - turkusowy lub czerwony - czarny  
TILT mechanism, folding backrest  
membrane cloth, colors: light grey / turquoise, red / black  
TILT механизм, откидная спинка, мембранная ткань  
цвета: светло-серый / бирюзовый или красный / черный

NEW COLOR



69  
62  
127+134  
49+56

### DRAKE

mechanizm TILT / regulowane podłokietniki, tkanina  
kolory: czarno - popielaty lub czerwony - czarny  
TILT mechanism / adjustable armrests, cloth  
colors: black / grey, red / black  
механизм TILT / регулируемые подлокотники, ткань  
цвета: черно - серый или красный / черный



65  
70  
122+132  
48+58

### RUBIN

mechanizm TILT, kółka powlekane kauczukiem  
eco skóra perforowana, kolor: czarny  
TILT mechanism, rubber coated wheels  
perforated eco leather, color: black  
механизм TILT, ролики с каучуковым покрытием  
перфорированная экокожа, цвет: черный



61  
69  
109+119  
43+53

### SCROLL

mechanizm TILT, eco skóra  
kolor: czarno-czerwono-popielaty  
TILT mechanism, eco leather  
color: black / red / grey  
механизм TILT, экокожа  
цвет: черно-красно-серый



64  
65  
120+130  
47+57

### RANGER

mechanizm TILT, tkanina  
kolor: popielaty  
TILT mechanism, cloth  
color: grey  
механизм TILT, ткань  
цвет: серый



64  
70  
110+118  
48+56

### BAFFIN

mechanizm TILT, eco skóra  
kolor: czarno - czerwony  
TILT mechanism, eco leather  
color: black / red  
механизм TILT, экокожа  
цвет: черно - красный



66  
72  
118+128  
49+59

### HONOR

mechanizm TILT, kółka powlekane kauczukiem, eco skóra /  
tkanina membranowa, kolor: czarno-czerwony  
TILT mechanism, rubber coated wheels, eco leather /  
membrane cloth, color: black / red  
механизм TILT, ролики с каучуковым покрытием, экокожа /  
мембранная ткань, цвет: черно-красный



68  
69  
126+134  
46+54

### DEFENDER

mechanizm TILT, regulowane podłokietniki, składane oparcie  
eco skóra, kolor: czarno-czerwony  
TILT mechanism, adjustable armrests, folding backrest  
eco leather, color: black / red  
механизм TILT, регулируемые подлокотники, откидная спинка  
экокожа, цвет: черно-красный



68  
70  
115+124  
45+54

### SONIC

mechanizm TILT / regulowane podłokietniki,  
kółka powlekane kauczukiem, tkanina membranowa,  
kolor: czarno - popielaty  
TILT mechanism / adjustable armrests, rubber coated wheels  
membrane cloth, color: black / grey  
механизм TILT / регулируемые подлокотники,  
ролики с каучуковым покрытием  
мембранная ткань, цвет: черно - серый



66  
64  
109+117  
42+50

### JOFREY

mechanizm TILT, tkanina  
kolor: popielaty - czarny  
TILT mechanism, cloth  
color: grey / black  
механизм TILT, ткань  
цвет: серо / черный



70  
63  
108+117  
45+54

### TANGER

mechanizm TILT, materiał: eco skóra / eco skóra perforowana /  
tkanina membranowa, kolor: popielaty - czarny  
TILT mechanism, material: eco leather / perforated eco leather /  
membrane cloth, color: grey / black  
механизм TILT, материал: эко кожа / ЭКО перфорированная  
кожа / мембранная ткань, цвет: пепельно-черный



68  
69  
121+131  
44+54

Bluetooth

### FACTOR

mechanizm TILT / oświetlenie LED / regulowane podłokietniki /  
głośniki Bluetooth, eco skóra / tkanina membranowa  
kolor: wielobarwny  
TILT mechanism / LED light / adjustable armrests / Bluetooth speakers,  
eco leather / membrane cloth, color: multicolored  
механизм TILT / освещение LED / регулируемые подлокотники /  
колонки Bluetooth, эко кожа / ткань мембранная  
цвет: разноцветный



62  
63  
108+117  
44+53

### BERKEL

mechanizm TILT, eco skóra / tkanina membranowa  
kolory: czarny - czerwony lub czarny - popielaty  
TILT mechanism, eco leather / membrane cloth  
colors: black / red, black / grey  
механизм TILT, экокожа / мембранная ткань  
цвета: черный - красный или черный - серый



60  
85  
100  
33

### GAMER

funkcja kołyski / składane oparcie, eco skóra  
kolor: czarny - czerwony  
rocking function / folding back, eco leather  
color: black / red  
функция качения / откидывающаяся спинка, эко кожа  
цвет: черный / красный



64  
68  
115+123  
45+53

### BARTON

funkcja MULTIBLOCK, eco skóra / eco skóra perforowana  
kolor: czarno - biały  
MULTIBLOCK function, eco leather / perforated eco leather  
color: black / white  
функция МУЛЬТИБЛОК, экокожа / перфорированная  
экокожа, цвет: черный / белый



63  
65  
117+127  
48+58

### LOTUS

mechanizm TILT, regulowane podłokietniki,  
eco skóra perforowana, kolor: czarno-popielaty  
TILT mechanism, adjustable armrests,  
perforated eco leather, color: black / grey  
механизм TILT, регулируемые подлокотники,  
перфорированная экокожа, цвет: черно-серый



61  
63  
112+122  
45+55

### RINO

mechanizm TILT, tkanina  
kolor: popielaty  
TILT mechanism, cloth  
color: grey  
механизм TILT, ткань  
цвет: серый





**FABIO**

mechanizm TILT, tkanina / siatka  
kolor: czarny  
TILT mechanism, cloth / mesh  
color: black  
механизм TILT, ткань / сетка  
цвет: черный



**VALDEZ**

mechanizm TILT / regulowany zagłówek, tkanina membranowa / siatka  
kolory: czarny, czarno-popielaty lub czarno-zielony  
TILT mechanism / adjustable headrest, memrane cloth / mesh  
colors: black, black / grey, black / green  
механизм TILT / регулируемый подголовник, ткань мембранная / сетка  
цвета: черный, черный / серый или черный / зеленый



**VALDEZ 2**

mechanizm TILT / regulowany zagłówek, tkanina membranowa / siatka  
kolor: bialo-czarno-popielaty  
TILT mechanism / adjustable headrest, membrane cloth / mesh  
color: white / black / grey  
механизм TILT / регулируемые подлокотники, мембранная ткань / сетка, Цвет: черно-бело-серый



**FRANKLIN**

funkcja MULTIBLOCK, tkanina membranowa / siatka  
kolor: bialo-czarno-popielaty  
MULTIBLOCK function, membrane cloth / mesh  
color: white / black / grey  
функция МУЛЬТИБЛОК, мембранная ткань / сетка  
цвет: черно-бело-серый



**SOCKET**

mechanizm TILT, regulowany zagłówek  
tkanina membranowa / siatka, kolor: czarno-bialy  
TILT mechanism, adjustable headrest  
membrane cloth / mesh, color: black / white  
механизм TILT, регулируемый подголовник  
мембранная ткань / сетка, цвет: черно-белый



**LORETO**

mechanizm TILT, siatka / tkanina, kółka powlekane kauczukiem  
kolory: czarny lub popielaty - czarny  
TILT mechanism, mesh / cloth, rubber coated wheels  
colors: black, grey / black  
механизм TILT, сетка / ткань, ролики с каучуковым покрытием  
цвета: черный или пепельно - черный



**SANTO**

mechanizm TILT, siatka / tkanina / polipropylen  
kolory: popielaty lub czarny  
TILT mechanism, mesh / cloth / polypropylene  
colors: grey, black  
механизм TILT, сетка / ткань / полипропилен  
цвета: пепельный или черный



**SPIN 2**

mechanizm TILT, tkanina / polipropylen, kółka powlekane kauczukiem, kolor: biały - jasny popiel  
TILT mechanism, cloth / polypropylene, rubber coated wheels, color: white / light grey  
механизм TILT, ткань / полипропилен, ролики с каучуковым покрытием, цвет: бело / светло-серый



**ASCOT**

mechanizm TILT, tkanina membranowa / siatka, kółka powlekane kauczukiem, kolor: czarno-bialo-popielaty  
TILT mechanism, membrane cloth / mesh, rubber coated wheels, color: black / white / grey  
механизм TILT, мембранная ткань / сетка, ролики с каучуковым покрытием, цвет: черно-бело-серый



**IGOR**

mechanizm TILT, tkanina membranowa / siatka  
kolor: jasny popiel  
TILT mechanism, membrane cloth / mesh  
color: light grey  
механизм TILT, мембранная ткань / сетка  
цвет: светло-серый



**HASEL**

funkcja MULTIBLOCK / regulowane podłokietniki, kółka powlekane kauczukiem  
eco skóra / siatka, kolor: czarno - popielaty  
MULTIBLOCK function / adjustable armrests, rubber coated wheels  
eco leather / mesh, color: black / grey  
механизм МУЛЬТИБЛОК / регулируемые подлокотники, ролики с каучуковым покрытием  
экокожа / сетка, цвет: черный / серый



**RUBIO**

mechanizm TILT / regulowane podłokietniki, materiał: tkanina / polipropylen, kolor: popielaty - czarny  
TILT mechanism / adjustable armrests, material: cloth / polypropylene, color: grey / black  
механизм TILT / регулируемые подлокотники, материал: ткань / полипропилен, цвет: серый / черный



**SOLARIS**

mechanizm TILT, tkanina membranowa / siatka  
kolor: czarno-popielaty  
TILT mechanism, membrane cloth / mesh  
color: black / grey  
механизм TILT, мембранная ткань / сетка  
цвет: черно-серый



**ARCTIC**

mechanizm TILT, tkanina  
kolor: jasny popiel / popielaty  
TILT mechanism, cloth  
color: light grey / grey  
механизм TILT, ткань  
цвет: светло - серый / серый



**AURELIUS**

mechanizm TILT  
eco skóra, kolor: biały  
TILT mechanism  
eco leather, color: white  
механизм TILT  
экокожа, цвет: белый



**COSTA**

mechanizm TILT, eco skóra  
kolor: bialo-czarny  
TILT mechanism  
eco leather, color: white / black  
механизм TILT, экокожа  
цвет: черно-белый





**TORINO**

mechanizm TILT, eco skóra / siatka  
kolor: czarny  
TILT mechanism, eco leather / mesh  
color: black  
механизм TILT, экокожа / сетка  
цвет: черный



**ZOOM**

mechanizm TILT, tkanina / siatka  
kolor: czarno-popielaty  
TILT mechanism, cloth / mesh  
color: black / grey  
механизм TILT, ткань / сетка  
цвет: черно-серый



**VIRE 2**

mechanizm TILT tkanina / siatka  
kolor: czarno-popielaty  
TILT mechanism, cloth / mesh  
color: black / grey  
механизм TILT, ткань / сетка  
цвет: черно-серый



**VALOR**

mechanizm TILT, tkanina / siatka  
kolor: czarno-popielaty  
mechanizm, cloth / mesh  
color: black / grey  
механизм TILT, ткань / сетка  
цвет: черный / серый



**MAURO**

mechanizm TILT, tkanina / siatka  
kolor: czarno - popielaty  
TILT mechanism, cloth / mesh  
color: black / grey  
механизм TILT, ткань / сетка  
цвет: черный / серый



**SANTANA**

mechanizm TILT, tkanina membranowa / siatka  
kolor: czarno-popielaty  
TILT mechanism, membrane cloth / mesh  
color: color: black / grey  
механизм TILT, мембранная ткань / сетка  
цвет: черно-серый



**TONY**

mechanizm TILT, tkanina membranowa / siatka  
kolory: czarny lub popiel  
TILT mechanism, membrane cloth / mesh  
colors: black, grey  
механизм TILT, мембранная ткань / сетка,  
цвета: черны или серый



**TOPIC**

mechanizm podstawowy, tkanina / tkanina membranowa  
kolor: czarno-popielaty  
basic mechanism, cloth / membrane cloth  
color: black / grey  
механизм пиастра, ткань / мембранная ткань  
цвет: черный / голубой



**ALEX**

mechanizm podstawowy, tkanina membranowa / siatka  
kolor: czarno-popielaty  
basic mechanism, membrane cloth / mesh  
color: black / grey  
механизм пиастра, мембранная ткань / сетка,  
цвет: черно-серый

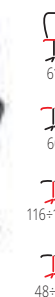

**FREEMAN**

mechanizm TILT / wysuwany podnózek, kółka powlekane kauczukiem  
tkanina membranowa / siatka, kolor: czarno - popielaty  
TILT mechanism / folding footrest, rubber coated wheels  
membrane cloth / mesh, color: black / grey  
механизм TILT / выдвигающая подножка, ролики с каучуковым  
покрытием, ткань мембранная / сетка, цвет: черно - серый



**ARSEN**

mechanizm TILT / regulowany punkt podparcia pleców  
tkanina / siatka, kolor: popielaty  
TILT mechanism / adjustable lumbar support  
cloth / mesh, color: grey  
механизм TILT / выдвигающее сиденье  
ткань / сетка, цвет: серый



**SIDNEY**

mechanizm TILT, tkanina  
kolor: czarny  
TILT mechanism, cloth  
color: black  
механизм TILT, ткань  
цвет: черный



**VIRE**

mechanizm TILT, tkanina membranowa / siatka  
kolory: czarny, biały, popiel, brązowy, pomarańczowy, niebieski lub zielony  
TILT mechanism, membrane cloth / mesh  
colors: black, white, grey, brown, orange, blue, green  
механизм TILT, мембранная ткань/сетка  
цвета: черный, белый, серый, коричневый, оранжевый, синий или зеленый



**EDISON**

funkcja MULTIBLOCK, kółka powlekane kauczukiem  
eco skóra perforowana, kolor: czarny  
MULTIBLOCK function, rubber coated wheels  
perforated eco leather, color: black  
функция МУЛЬТИБЛОК, ролики с каучуковым покрытием  
перфорированная экокожа, цвет: черный

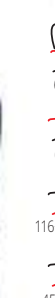

**STILO**

mechanizm TILT, regulowane podłokietniki, eco skóra  
kolor: czarny  
TILT mechanism, adjustable armrests, eco leather  
color: black  
механизм TILT, регулируемые подлокотники, экокожа,  
цвет: черный



**STILO 2**

mechanizm TILT / regulowane podłokietniki, tkanina  
kolor: ciemny popiel  
TILT mechanism / adjustable armrests  
cloth, color: dark grey  
механизм TILT / регулируемые подлокотники, ткань  
цвет: темно-серый



64  
75  
110+118  
46+54

### RELAX

mechanizm TILT, kółka powlekane kauczukiem, eco skóra  
kolor: beżowy, popielaty, ciemny brąz lub czarny  
TILT mechanism, rubber coated wheels, eco leather  
color: beige, grey, dark brown, black  
механизм TILT, ролики с каучуковым покрытием, экокожа  
цвет: бежевый, серый, темно-коричневый, черный



64  
75  
110+118  
46+54

### RELAX 2

mechanizm TILT, kółka powlekane kauczukiem  
tkanina, kolor: ciemny popiel  
TILT mechanism, rubber coated wheels  
cloth, color: dark grey  
механизм TILT, ролики с каучуковым покрытием  
ткань, цвет: темно-серый



66  
72  
114+124  
49+59

### PRESTON

mechanizm TILT, materiał: eco skóra  
kolor: czarny  
TILT mechanism, material: eco leather  
color: black  
механизм TILT, материал: экокожа  
цвет: черный



63  
70  
124+132  
47+55

### QUAD

funkcja MULTIBLOCK, kółka powlekane kauczukiem  
eco skóra / eco skóra perforowana, kolor: czarny  
MULTIBLOCK function, rubber coated wheels  
eco leather / perforated eco leather, color: black  
механизм МУЛЬТИБЛОК, ролики с каучуковым покрытием  
экокожа / перфорированная экокожа, цвет: черный



66  
70  
118+128  
55+62

### ALVIN

funkcja MULTIBLOCK, kółka powlekane kauczukiem  
wysuwany podnózek, eco skóra, kolor: czarny  
MULTIBLOCK function, rubber coated wheels  
folding footrest, eco leather, color: black  
механизм МУЛЬТИБЛОК, ролики с каучуковым покрытием  
выдвижная подножка, экокожа, цвет: черный



67  
70  
112+119  
46+53

### DESMOND

funkcja MULTIBLOCK, kółka powlekane kauczukiem, eco skóra  
kolory: beżowy, popiel, ciemny brąz lub czarny  
MULTIBLOCK function, rubber coated wheels, eco leather  
colors: beige, grey, dark brown, black  
функция МУЛЬТИБЛОК, ролики с каучуковым покрытием, экокожа  
цвета: бежевый, серый, темно-коричневый или черный



67  
70  
112+119  
48+55

### DESMOND 2

funkcja MULTIBLOCK, kółka powlekane kauczukiem  
tkanina, kolor: ciemny popiel  
MULTIBLOCK function, rubber coated wheels  
cloth, color: dark grey  
функция МУЛЬТИБЛОК, ролики с каучуковым покрытием  
ткань, цвет: темно-серый



60  
72  
118+126  
48+56

### HILTON

mechanizm TILT, kółka powlekane kauczukiem  
eco skóra, kolor: czekoladowy  
TILT mechanism, rubber coated wheels  
eco leather, color: chocolate  
TILT механизм, ролики с каучуковым покрытием  
экокожа, цвет: шоколад



67  
76  
116+124  
50+58

### KING

mechanizm TILT, kółka powlekane kauczukiem  
eco skóra, kolor: czarny  
TILT mechanism, rubber coated wheels  
eco leather, color: black  
TILT механизм, ролики с каучуковым покрытием,  
экокожа, цвет: черный



67  
76  
116+124  
50+58

### KING 2

mechanizm TILT / kółka powlekane kauczukiem, tkanina velvet  
kolor: popielaty  
TILT mechanism / rubber coated wheels, velvet cloth  
color: grey  
механизм TILT / ролики с каучуковым покрытием,  
бархатная ткань, Цвет: серый



66  
70  
106+114  
43+51

### CARLOS

funkcja MULTIBLOCK, kółka powlekane kauczukiem, eco skóra perforowana  
kolory: brązowy lub czarny  
MULTIBLOCK function, rubber coated wheels, perforated eco leather  
colors: brown, black  
функция МУЛЬТИБЛОК, ролики с каучуковым покрытием, перфорированная экокожа  
цвета: коричневый или черный



68  
74  
118+125  
48+55

### FOSTER

funkcja MULTIBLOCK, skóra / PVC  
kolory: jasny brąz, ciemny brąz lub czarny  
MULTIBLOCK function, leather / PVC  
colors: light brown, dark brown, black  
механизм МУЛЬТИБЛОК, кожа / ПВХ  
цвет: светло-коричневый, темно-коричневый или черный



64  
65  
111+119  
50+58

### CODY

mechanizm TILT, kółka powlekane kauczukiem  
eco skóra, kolor: brązowy  
TILT mechanism, rubber coated wheels  
eco leather, color: brown  
механизм TILT, ролики с каучуковым покрытием  
экокожа, цвет: коричневый



63  
75  
112+122  
47+57

### TEKSAS

mechanizm TILT, skóra licowa / PVC  
kolor: czarny  
TILT mechanism, grain leather / PVC  
color: black  
механизм TILT, лицевая кожа / ПВХ  
цвет: черный



55  
66  
108+118  
50+60

### MANTUS

mechanizm TILT, kółka powlekane kauczukiem  
eco skóra, kolor: czarny  
TILT mechanism, rubber coated wheels  
eco leather, color: black  
механизм TILT, ролики с каучуковым покрытием  
экокожа, цвет: черный

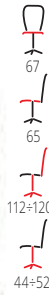

**SATURN**

mechanizm TILT, regulowane podłokietniki, eco skóra perforowana  
 kolory: biały, popiel lub czarny  
 TILT mechanism, adjustable armrests, perforated eco leather  
 colors: white, grey, black  
 механизм TILT, регулируемые подлокотники, перфорированная экокожа  
 цвета: серый, черный или кремовый



**STANLEY**

mechanizm TILT, kółka powlekane kauczukiem, eco skóra, kolor: czarny  
 TILT mechanism, rubber coated wheels, eco leather color: black  
 механизм TILT, ролики с каучуковым покрытием, экокожа, цвет: черный



**BERGEN**

tkanina membranowa / siatka, kolor: czarny  
 membrane cloth / eco leather color: black  
 мембранная ткань / экокожа, цвет: черный



**TALON**

mechanizm podstawowy, tkanina, kolory: popielaty, różowy lub jasny beż  
 simple mechanism, cloth colors: grey, pink, light beige  
 механизм пиастра, ткань, цвет: серый, розовый, светло-бежевый



**TIMOTEO**

mechanizm podstawowy, tkanina - velvet, kolory: popielaty lub ciemny zielony  
 simple mechanism, cloth - velvet colors: grey, dark green  
 механизм пиастра, ткань - вельвет, цвет: серый, темно-зеленый



**HAMILTON**

mechanizm TILT, eco skóra, kolor: czarny  
 TILT mechanism, eco leather color: black  
 механизм TILT, экокожа, цвет: черный



**DENZEL**

mechanizm TILT, eco skóra, kolory: ciemny brąz lub czarny  
 TILT mechanism, eco leather colors: dark brown, black  
 механизм TILT, экокожа, цвета: темно-коричневый или черный



**VIGOR**

eco skóra, kolor: czarny  
 eco leather, color: black  
 экокожа, цвет: черный



**BLOOM**

mechanizm TILT / podnoszone podłokietniki, tkanina membranowa, kolory: czarno-różowy lub czarno-popielaty  
 TILT mechanism / folding armrests, membrane cloth colors: black / pink, black / grey  
 механизм TILT/складные подлокотники, мембранная ткань, цвет: черный / розовый, черный / серый



**NANI**

mechanizm podstawowy, tkanina membranowa / siatka, kolory: popielaty lub różowy  
 simple mechanism, membrane cloth / mesh colors: grey, pink  
 механизм пиастра, мембранная ткань / сетка, цвет: серый, розовый



**RAPID**

eco skóra, kolor: czarny  
 eco leather, color: black  
 экокожа, цвет: черный

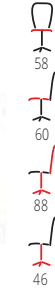

**PRESTIGE SKID**

eco skóra, stal chromowana, kolory: kremowy lub czarny  
 eco leather, chrome steel color: creamy, black  
 экокожа, хромированная сталь, цвет: кремовый или черный



**VIRE SKID**

tkanina membranowa / siatka, kolor: czarny  
 membrane cloth / mesh color: black  
 мембранная ткань / сетка, цвет: черный



**FIDEL**

mechanizm TILT, tkanina - velvet, kolor: popielaty  
 TILT mechanism, cloth - velvet color: grey  
 механизм TILT, ткань - вельвет, цвет: серый



**INCAS**

mechanizm podstawowy, polipropylen, kolor: naturalny - czarny  
 simple mechanism, polypropylene color: natural / black  
 механизм пиастра, полипропилен, цвет: натуральный / черный



**DORAL**

mechanizm podstawowy, tkanina velvet, kolory: ciemny zielony lub ciemny popielaty  
 basic mechanism, velvet cloth colors: dark green, dark grey  
 механизм пиастра, бархатная ткань, цвета: темно-зеленый или темно-серый



### TULIP

mechanizm TILT, tkanina - velvet  
kolory: popielaty lub różowy  
TILT mechanism, velvet cloth  
colors: grey, pink  
механизм TILT, ткань - бархат  
цвета: пепельный или розовый



### FALCAO

mechanizm TILT, tkanina  
kolory: popielaty lub różowy  
TILT mechanism, cloth  
colors: grey, pink  
механизм TILT, ткань  
цвета: пепельный или розовый



### GASLY

mechanizm podstawowy, polipropylen / eko skóra  
kolory: biały, popielaty lub różowy  
simple mechanism, polypropylene / eco leather  
colors: white, grey, pink  
механизм пиастра, полипропилен/экокожа  
цвет: белый, серый, розовый



### PURE

mechanizm podstawowy, kółka powlekane kauczukiem, polipropylen / eko skóra, kolory: popielaty lub różowy  
basic mechanism, rubber coated wheels, polypropylene / eco leather, colors: grey, pink  
механизм пиастра, ролики с каучуковым покрытием, полипропилен / экокожа, цвета: серый или розовый



### PASCO

mechanizm podstawowy, tkanina - velvet  
kolory: popielaty lub różowy  
basic mechanism, velvet cloth  
colors: grey, pink  
стандартный механизм, ткань - бархат  
цвета: пепельный или розовый



### GONZO 4

mechanizm TILT, materiał: tkanina velvet / stal chromowana  
kolory: popielaty, różowy lub ciemny zielony  
TILT mechanism, material: velvet cloth / chrome steel  
color: grey, pink, dark green  
механизм TILT, материал: бархатная ткань / хромированная сталь  
цвет: серый, розовый или темно-зеленый



### MATRIX 3

mechanizm podstawowy, kółka powlekane kauczukiem, tkanina, eko skóra  
kolory: różowo-biały lub popielato-biały  
simple mechanism, rubber coated wheels, cloth / eco leather  
colors: pink / white, grey / white  
механизм пиастра, ролики с каучуковым покрытием, ткань, эко кожа  
цвета: розово / белый или серо / белый



### MATRIX 2

mechanizm podstawowy, stal chromowana / tkanina / eko skóra  
kolory: biało-czarny lub biało-popielaty  
basic mechanism, chrome steel / cloth / eco leather  
colors: white / black, white / grey  
механизм пиастра, хромированная сталь / ткань / экокожа  
цвета: бело-черный или бело-серый



### FRESCO

mechanizm podstawowy, materiał: tkanina velvet  
kolory: popielaty, różowy lub ciemny zielony  
simple mechanism, material: velvet cloth  
colors: grey, pink, dark green  
стандартный механизм, материал: бархатная тка.  
цвета: серый, розовый или темно-зеленый



### RICO

mechanizm podstawowy, materiał: tkanina velvet  
kolory: popielaty, różowy lub ciemny zielony  
simple mechanism, material: velvet cloth  
colors: grey, pink, dark green  
стандартный механизм, материал: бархатная ткань  
цвета: серый, розовый или темно-зеленый



### MATRIX

mechanizm podstawowy, eko skóra / tkanina  
kolory: czarno-zielony, czarno-różowy, czarno-turkusowy, biało-czarny lub biało-popielaty  
basic mechanism, eco leather / cloth  
colors: black / green, black / pink, black / turquoise, white / black, white / grey  
механизм пиастра, экокожа / ткань  
цвета: черно-зеленый, черно-розовый, черно-бирюзовый, бело-черный или бело-серый



### TIMMY

mechanizm podstawowy, tkanina / siatka  
kolory: popielato-czarny, turkusowo-czarny lub różowo-czarny  
basic mechanism, cloth / mesh  
colors: grey / black, turquoise / black, pink / black  
механизм пиастра, ткань / сетка  
цвета: серый / черный, бирюзовый / черный или розовый / черный



**KITTY**

mechanizm podstawowy, kółka powlekane kauczukiem  
eco skóra, kolor: różowy  
basic mechanism, rubber coated wheels  
eco leather, color: pink  
механизм пиастра, покрытые каучуком  
экокожа, цвет: розовый

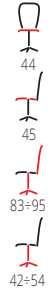

**KITTY 2**

mechanizm podstawowy, sklejka gięta / eco skóra  
kolor: różowy  
basic mechanism, bent plywood / eco leather  
color: pink  
механизм пиастра, клееное дерево/экокожа  
цвет: розовый



**NEMO**

mechanizm TILT, eco skóra / eco skóra perforowana /  
tkanina membranowa, kolor: czerwono-czarno-popielaty  
TILT mechanism, eco leather / perforated eco leather /  
membrane cloth, color: red / black / grey  
механизм TILT, экокожа / перфорированная экокожа /  
мембранная ткань, цвет: красно-черно-серый



**IBIS paris**

mechanizm podstawowy, tkanina  
kolor: wielobarwny  
basic mechanism, cloth  
color: multicolored  
механизм пиастра, ткань  
цвет: разноцветный



**IBIS freestyle**

mechanizm podstawowy, tkanina  
kolor: wielobarwny  
basic mechanism, cloth  
color: multicolored  
механизм пиастра, ткань  
цвет: разноцветный



**IBIS butterfly**

mechanizm podstawowy, eco skóra / tkanina  
kolor: wielobarwny  
basic mechanism, eco leather / cloth  
color: multicolored  
механизм пиастра, экокожа / ткань  
цвет: разноцветный

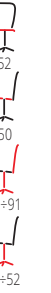

**SPIKER**

mechanizm podstawowy, tkanina membranowa / siatka  
kolor: fioletowy  
basic mechanism, membrane cloth / mesh  
color: purple  
механизм пиастра, мембранная ткань / сетка  
цвет: фиолетовый



**GOL**

mechanizm podstawowy, kółka powlekane kauczukiem  
eco skóra, kolor: zielony  
basic mechanism, rubber coated wheels  
eco leather, color: green  
механизм пиастра, покрытые каучуком  
экокожа, цвет: салатовый



**KUBUŚ**

mechanizm podstawowy, kółka powlekane kauczukiem  
eco skóra, kolor: brązowy  
basic mechanism, rubber coated wheels  
eco leather, color: brown  
механизм пиастра, покрытые каучуком  
экокожа, цвет: коричнево-желтый



**STORM**

mechanizm podstawowy, eco skóra  
kolor: czarno - czerwony  
simple mechanism, eco leather  
color: black / red  
механизм пиастра, эко кожа  
цвет: черно / красный



**GONZO 2**

mechanizm TILT, eco skóra  
kolory: fioletowy, biały, czarny lub różowy  
TILT mechanism, eco leather  
colors: purple, white, black, pink  
механизм TILT, экокожа  
цвета: фиолетовый, черный, белый или розовый



**GONZO 3**

mechanizm TILT, tkanina  
kolor: ciemny popiel  
TILT mechanism, cloth  
color: dark grey  
механизм TILT, ткань  
цвет: темно-серый



**DARIAN BIS**

mechanizm podstawowy, tkanina  
kolory: różowy lub popielaty  
basic mechanism, cloth  
colors: pink, grey  
механизм пиастра, ткань  
цвет: розовый или серый



**FLASH 2**

mechanizm podstawowy, tkanina membranowa,  
kolory: popielato-zielony lub popielato-różowy  
basic mechanism, membrane cloth  
colors: grey / green, grey / pink  
механизм пиастра, мембранная ткань  
цвет: серо-зеленый или серо-розовый

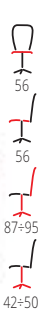

**ANDY**

mechanizm TILT, tkanina / siatka  
kolory: popielato-niebieski, popielato-limonkowy, popielato-czarny lub popielato-różowy  
TILT mechanism, cloth / mesh  
colors: grey / blue, grey / lime green, grey / black, grey / pink  
механизм TILT, ткань / сетка  
цвета: серо-фиолетовый, серо-салатовый, серо-черный или серо-розовый



**DINGO**

mechanizm podstawowy, tkanina membranowa / siatka  
kolory: limonkowo-czarny, fioletowy, różowy lub popielato-czarny  
basic mechanism, membrane cloth / mesh  
colors: lime green / black, purple, pink, grey / black  
механизм пиастра, мембранная ткань / сетка  
цвета: салатово-черный, фиолетовый, розовый или серо-черный

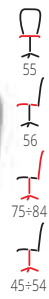

**MOREL**

mechanizm TILT, tkanina  
kolor: popielaty  
TILT mechanism, cloth  
color: grey  
механизм TILT, ткань  
цвет: серый



**BREAK**

mechanizm podstawowy, tkanina velvet  
kolor: ciemny popiel  
basic mechanism, velvet cloth  
color: dark grey  
механизм пиастра, бархатная ткань  
цвет: темно-серый

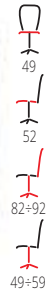

**COCO 4**

mechanizm podstawowy, tkanina  
kolor: popiel  
basic mechanism, cloth  
color: grey  
механизм пиастра, ткань  
цвет: серый



**COCO**

mechanizm podstawowy, polipropylen / eco skóra  
kolor: biały  
basic mechanism, polypropylene / eco leather  
color: white  
механизм пиастра, полипропилен/экокожа  
цвет: белый



**GULIETTA**

mechanizm synchroniczny, wysuwane siedzisko, regulowane podłokietniki w trzech płaszczyznach, regulowany punkt podparcia pleców, materiał: tkanina / siatka, kolor: czarny - musztardowy, czarny - niebieski lub czarny - jasny popiel  
synchro mechanism, sliding seat, adjustable armrests in three positions, adjustable lumbar support, material: cloth / mesh, colors: black / mustard, black / blue, black / light grey  
синхронный механизм, раздвижное сиденье, регулируемые подлокотники в трех положениях, регулируемая поясничная опора, материал: ткань / сетка, цвета: черный / горчичный, черный / синий или черный / светло-серый



**POP**

mechanizm synchroniczny, wysuwane siedzisko, regulowane podłokietniki w dwóch płaszczyznach, materiał: tkanina, kolor: czarny - zielony  
synchro mechanism, sliding seat, adjustable armrests in two positions, material: cloth, color: black / green  
синхронный механизм, раздвижное сиденье, регулируемые подлокотники в двух положениях, материал: ткань  
цвет: черный / зелен



**TIROL**

mechanizm TILT, eco skóra  
kolory: biały, popiel lub czarny  
TILT mechanism, eco leather  
colors: white, grey, black  
механизм TILT, экокожа  
цвета: белый, серый или черный



**TIROL 2**

mechanizm TILT, tkanina  
kolor: ciemny popiel  
TILT mechanism, cloth  
color: dark grey  
механизм TILT, ткань  
цвет: темно-серый

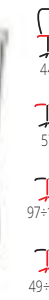

**PORTO**

mechanizm TILT, eco skóra  
kolor: biały  
TILT mechanism, eco leather  
color: white  
механизм TILT, экокожа  
цвет: белый



**heavy duty**



**SONATA XXL**

mechanizm MULTIBLOCK  
materiał: aluminium, stal chromowana, tkanina, kolor: czarny  
MULTIBLOCK function  
material: aluminum, chrome steel, cloth, color: black  
механизм мультиблок  
материал: алюминий, хромированная сталь, ткань, цвет: черный



**BRAVO**

mechanizm podstawowy, materiał: tkanina, kolor: według wzornika  
basic mechanism, material: cloth, colors: by color swatch  
механизм пиастра, материал: ткань, цвет: согласно карте цветов



**MATA PODŁOGOWA / FLOOR MAT**

Dostępne rozmiary:  
A) 80 x 100 cm  
kolor: mleczny  
materiał: polipropylen  
B) 100 x 125 cm  
kolor: kryształicznie przejrzysty  
materiał: poliwęglan  
C) 100 x 140 cm  
kolor: mleczny  
materiał: polipropylen  
Available sizes:  
A) 80 x 100 cm  
color: milky  
material: polypropylene  
B) 100 x 125 cm  
color: crystal clear  
material: polycarbonate  
C) 100 x 140 cm  
color: milky  
material: polypropylene  
Доступны размеры:  
A) 80 x 100 cm  
цвет: молочный  
материал: полипропилен  
B) 100 x 125 cm  
цвет: кристально прозрачный  
материал: поликарбонат  
C) 100 x 140 cm  
цвет: молочный  
материал: полипропилен

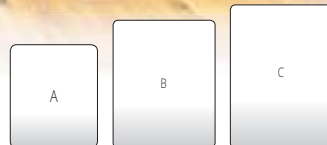

**STOPKA**

średnica trzpienia: 11 mm  
kolor: czarny  
diameter of mandrel: 11 mm  
color: black  
диаметр штока: 11 mm  
цвет: черный

**KÓŁKO KAUCZUKOWE**

średnica trzpienia: 11 mm  
kolor: czarny  
diameter of mandrel: 11 mm  
color: black  
диаметр штока: 11 mm  
цвет: черный



**PORTO 2**

mechanizm TILT, eco skóra  
kolor: biały  
TILT mechanism, eco leather  
color: white  
механизм TILT, экокожа  
цвет: белый



**ISO**

materiał: stal lakierowana proszkowo / tkanina  
kolor: według wzornika  
material: powder coated steel / cloth  
colors: według wzornika  
материал: окрашенная сталь / ткань  
цвета: согласно карте цветов

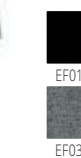

**ISO C**

materiał: stal chromowana / tkanina  
kolor: według wzornika C4  
material: chrome steel / cloth  
color: by color swatch C4  
материал: хромированная сталь / ткань  
цвет: согласно карте цветов C4



**CHICO**

materiał: stal chromowana / PVC, kolor: według wzornika  
material: chrome steel / PVC, colors: by color swatch  
материал: хромированная сталь / экокожа  
цвет: согласно карте цветов

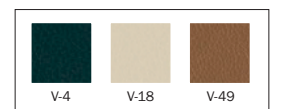



**K498**

funkcja obracania, materiał: tkanina - bouclé / stal malowana proszkowo, kolory: popielaty lub cappuccino  
 swivel function, material: cloth - boucle / powder coated steel colors: grey, cappuccino  
 функция поворота, материал: ткань - букле / сталь с порошковым покрытием, цвета: серый, капучино



**K495**

funkcja obracania, materiał: tkanina / stal malowana proszkowo kolory: popielaty lub beżowy  
 swivel function, material: cloth / powder coated steel colors: grey, beige  
 функция поворота, материал: ткань / сталь с порошковым покрытием цвета: серый, бежевый



**K504**

materiał: drewno lite - kauczukowe / rattan naturalny / tkanina - velvet / stal chromowana kolory: czarny / popielaty lub naturalny - beżowy  
 material: solid rubber wood / natural rattan / velvet cloth / chrome steel, colors: black / grey or natural / beige  
 материал: твердая древесина - гевея / натуральный ротанг / бархатная ткань / хромированная сталь цвета: черный / серый или натуральный / бежевый



**K508**

materiał: tkanina - velvet / rattan syntetyczny / stal malowana proszkowo, kolory: popielaty lub ciemny zielony  
 material: velvet cloth / synthetic rattan / powder coated steel, colors: grey, dark green  
 материал: бархатная ткань / синтетический ротанг / сталь с порошковым покрытием, цвета: серый, темно-зеленый



**K503**

materiał: drewno lite - kauczukowe / rattan syntetyczny / tkanina - velvet / stal malowana proszkowo kolory: popielaty lub ciemny zielony  
 material: solid rubber wood / synthetic rattan / velvet cloth / powder coated steel, colors: grey, dark green  
 материал: твердая древесина - гевея / синтетический ротанг / бархатная ткань / сталь с порошковым покрытием цвета: серый, темно-зеленый



**K523**

funkcja obracania, materiał: tkanina / eco skóra / stal malowana proszkowo kolory: brązowy / ciemny brąz lub popielaty / ciemny popiel  
 swivel function, material: cloth / eco leather / powder coated steel colors: brown / dark brown or grey / dark grey  
 функция поворота, материал: ткань / экокожа / сталь с порошковым покрытием цвета: коричневый / темно-коричневый или серый / темно-серый



**K494**

funkcja obracania, materiał: tkanina / eco skóra / stal malowana proszkowo, kolor: popielaty - czarny  
 swivel function, material: cloth / eco leather / powder coated steel, color: grey / black  
 функция поворота, материал: ткань / экокожа / сталь с порошковым покрытием, цвет: серый / черный



**K524**

materiał: eco skóra / rattan syntetyczny / polipropylen / stal malowana proszkowo, kolory: popielaty, zielony, bordowy lub jasny brąz  
 material: eco leather / synthetic rattan / polypropylene / powder coated steel, colors: grey, green, dark red, light brown  
 материал: экокожа / синтетический ротанг / полипропилен / сталь с порошковым покрытием, цвета: серый, зеленый, темно-красный, светло-коричневый



**K511**

materiał: tkanina bouclé / sklejka gięta / drewno lite kolor: kremowy - orzechowy  
 material: cloth - boucle / bent plywood / solid wood color: cream / walnut  
 материал: ткань - букле / гнутая фанера / массив дерева, цвет: кремовый / ореховый



**K502**

materiał: rattan naturalny / drewno lite kolor: naturalny  
 material: natural rattan / solid wood color: natural  
 материал: натуральный ротанг / массив дерева цвет: натуральный



**K520**

funkcja obracania, materiał: tkanina - velvet / stal malowana proszkowo kolory: popielaty, ciemny zielony lub czarny  
 swivel function, material: velvet cloth / powder coated steel colors: grey, dark green, black  
 функция поворота, материал: бархатная ткань / сталь с порошковым покрытием, цвета: серый, темно-зеленый, черный



**K519**

funkcja obracania, materiał: tkanina - velvet / stal malowana proszkowo kolory: popielaty, ciemny zielony lub czarny  
 swivel function, material: velvet cloth / powder coated steel colors: grey, dark green, black  
 функция поворота, материал: бархатная ткань / сталь с порошковым покрытием, цвета: серый, темно-зеленый, черный



**CHARAZIAK DESIGN SMART-KR**

materiał: tkanina - velvet / sklejka gięta / stal malowana proszkowo, kolor: naturalny - ciemny popiel  
 material: velvet cloth / bent plywood / powder coated steel color: natural / dark grey  
 материал: ткань - бархат / гнутая фанера / сталь с порошковым покрытием цвет: натуральный - темно-серый



**K467**

materiał: tkanina / sklejka gięta / stal malowana proszkowo kolor: dąb naturalny - ciemny popiel  
 material: cloth / bent plywood / powder coated steel color: natural oak / dark grey  
 материал: ткань / гнутая фанера / сталь с порошковым покрытием цвет: натуральный дуб - темно-серый



**K452**

materiał: tkanina / sklejka gięta + okleina naturalna / stal malowana proszkowo kolor: popielaty - dąb naturalny  
 material: cloth / bent plywood + natural veneer / powder coated steel, color: grey / natural oak  
 материал: ткань / гнутая фанера + натуральный шпон / сталь с порошковым покрытием цвет: серый / натуральный дуб



**K451**

materiał: tkanina / sklejka gięta + okleina naturalna / stal malowana proszkowo kolor: popielaty - jasny orzech  
 material: cloth / bent plywood + natural veneer / powder coated steel, color: grey / light walnut  
 материал: ткань / гнутая фанера + натуральный шпон / сталь с порошковым покрытием цвет: серый / светлый орех





**K515**

materiał: sznurek / stal malowana proszkowo  
 kolor: naturalny - czarny  
 material: string / powder coated steel  
 color: natural / black  
 материал: нить / сталь с порошковым покрытием  
 цвет: натуральный - черный



**K472**

materiał: tkanina / rattan syntetyczny / stal malowana proszkowo  
 kolor: naturalny - czarny  
 material: cloth / synthetic rattan / powder coated steel  
 color: natural / black  
 материал: ткань / синтетический ротанг / сталь с порошковым покрытием  
 цвет: натуральный - черный



**K401**

materiał: rattan syntetyczny / tkanina / stal malowana proszkowo  
 kolory: naturalny - czarny lub czarny - popielaty  
 material: synthetic rattan / cloth / powder coated steel  
 colors: natural - black, black - grey  
 материал: синтетический ротанг / ткань / сталь с порошковым покрытием  
 цвета: натуральный / черный или серый / черный



**K514**

materiał: polipropylen  
 kolory: biały, czarny, jasny niebieski, miętowy lub pomarańczowy  
 material: polypropylene  
 colors: white, black, light blue, mint, orange  
 материал: полипропилен  
 цвета: белый, черный, светло-голубой, мятный, горчичный или апельсин



**K490**

materiał: polipropylen  
 kolory: biały, czarny lub miętowy  
 material: polypropylene  
 colors: white, black, mint  
 материал: полипропилен  
 цвета: белый, черный, мятный



**K457**

materiał: rattan syntetyczny / stal malowana proszkowo  
 kolor: naturalny  
 material: synthetic rattan / powder coated steel  
 color: natural  
 материал: синтетический ротанг / сталь с порошковым покрытием  
 цвет: натуральный



**K456**

materiał: rattan syntetyczny / tkanina / stal malowana proszkowo  
 kolor: naturalny - popielaty  
 material: synthetic rattan / cloth / powder coated steel  
 color: natural / grey  
 материал: синтетический ротанг / ткань / сталь с порошковым покрытием  
 цвет: натуральный / серый



**K400**

materiał: rattan syntetyczny / stal malowana proszkowo / tkanina  
 kolor: naturalny - popielaty  
 material: synthetic rattan / powder coated steel / cloth  
 color: natural / grey  
 материал: синтетический ротанг / сталь с порошковым покрытием / ткань  
 цвет: натуральный / серый



**K336**

materiał: rattan naturalny / stal malowana proszkowo, kolor: naturalny - ciemny brąz  
 material: natural rattan / powder coated steel, color: natural / dark brown  
 материал: ротанг натуральный / сталь с порошковым покрытием, цвет: натуральный / темно-коричневый



**K492**

materiał: polipropylen  
 kolory: biały, czarny lub popielaty  
 material: polypropylene  
 colors: white, black, grey  
 материал: полипропилен  
 цвета: белый, черный, серый



**K491**

materiał: polipropylen  
 kolory: biały, czarny lub musztardowy  
 material: polypropylene  
 colors: white, black, mustard  
 материал: полипропилен  
 цвета: белый, черный, горчичный



**K335**

materiał: rattan naturalny / stal malowana proszkowo, kolory: naturalny lub czarny  
 material: natural rattan / powder coated steel  
 colors: natural, black  
 материал: ротанг натуральный / сталь с порошковым покрытием  
 цвета: натуральный или серый



**K337**

materiał: rattan naturalny / stal malowana proszkowo, kolory: naturalny lub czarny  
 material: natural rattan / powder coated steel  
 colors: natural, black  
 материал: ротанг натуральный / сталь с порошковым покрытием  
 цвета: натуральный или серый



**K407**

materiał: rattan syntetyczny / stal malowana proszkowo, kolor: naturalny  
 material: synthetic rattan / powder coated steel  
 color: natural  
 материал: синтетический ротанг / сталь с порошковым покрытием, цвет: натуральный



**K512**

materiał: polipropylen  
 kolor: czarny - naturalny  
 material: polypropylene  
 color: black / natural  
 материал: полипропилен  
 цвет: черный / натуральный



**K483**

materiał: polipropylen  
 kolor: naturalny - czarny  
 material: polypropylene  
 color: natural / black  
 материал: полипропилен  
 цвет: натуральный - черный



**K513**

materiał: poliwęglan  
 kolor: dymiony  
 material: polycarbonate  
 color: smoked  
 материал: поликарбонат  
 цвет: дымчатый



**K464**

materiał: tkanina - velvet / stal malowana proszkowo  
 kolory: popielaty lub ciemny zielony  
 material: velvet cloth / powder coated steel  
 colors: grey, dark green  
 материал: ткань - бархат / сталь с порошковым покрытием  
 цвета: серый или темно-зеленый



**K468**

materiał: tkanina - velvet / stal malowana proszkowo  
 kolory: popielaty lub ciemny zielony  
 material: velvet cloth / powder coated steel  
 colors: grey, dark green  
 материал: ткань - бархат / сталь с порошковым покрытием  
 цвета: серый или темно-зеленый



**K480**

materiał: tkanina - velvet / stal malowana proszkowo  
 kolory: popielaty lub ciemny zielony  
 material: velvet cloth / powder coated steel  
 colors: grey, dark green  
 материал: ткань - бархат / сталь с порошковым покрытием  
 цвета: серый или темно-зеленый



**K427**

materiał: tkanina velvet / stal malowana proszkowo  
 kolory: popielaty lub ciemny zielony  
 material: velvet cloth / powder coated steel  
 colors: grey, dark green  
 материал: бархатная ткань / сталь с порошковым покрытием, цвета: серый или темно-зеленый



**K421**

materiał: tkanina velvet / stal malowana proszkowo  
 kolory: popielaty lub ciemny zielony  
 material: velvet cloth / powder coated steel  
 colors: grey, dark green  
 материал: бархатная ткань / сталь с порошковым покрытием, цвета: серый или темно-зеленый



**K479**

materiał: tkanina - velvet / stal malowana proszkowo  
 kolory: popielaty lub ciemny zielony  
 material: velvet cloth / powder coated steel  
 colors: grey, dark green  
 материал: ткань - бархат / сталь с порошковым покрытием  
 цвета: серый или темно-зеленый



**K463**

materiał: tkanina - velvet / stal malowana proszkowo  
 kolory: popielaty lub ciemny zielony  
 material: velvet cloth / powder coated steel  
 colors: grey, dark green  
 материал: ткань - бархат / сталь с порошковым покрытием  
 цвета: серый или темно-зеленый



**K487**

materiał: tkanina - velvet / stal malowana proszkowo  
 kolory: popielaty, ciemny zielony, granatowy lub musztardowy  
 material: velvet cloth / powder coated steel  
 colors: grey, dark green, dark blue, mustard  
 материал: ткань - бархат / сталь с порошковым покрытием  
 цвета: серый, темно-зеленый, темно-синий или горчичный



**K377**

materiał: tkanina velvet / stal malowana proszkowo  
 kolory: popielaty, ciemny zielony lub jasny beżowy  
 material: velvet cloth / powder coated steel  
 colors: grey, dark green, light beige  
 материал: бархатная ткань / сталь с порошковым покрытием  
 цвета: серый, темно-зеленый или светло-бежевый



**K473**

materiał: tkanina - velvet / stal malowana proszkowo  
 kolory: popielaty lub ciemny zielony  
 material: velvet cloth / powder coated steel  
 colors: grey, dark green  
 материал: ткань - бархат / сталь с порошковым покрытием  
 цвета: серый или темно-зеленый



**K429**

materiał: tkanina velvet / stal malowana proszkowo  
 kolory: popielaty, ciemny zielony lub granatowy  
 material: velvet cloth / powder coated steel  
 colors: grey, dark green, dark blue  
 материал: бархатная ткань / сталь с порошковым покрытием  
 цвета: серый, темно-зеленый или темно-синий



**K430**

materiał: tkanina velvet / stal malowana proszkowo  
 kolory: popielaty, ciemny zielony, granatowy lub musztardowy  
 material: velvet cloth / powder coated steel  
 colors: grey, dark green, dark blue, mustard  
 материал: бархатная ткань / сталь с порошковым покрытием  
 цвета: серый или темно-зеленый, темно-синий или горчичный



**K305**

materiał: tkanina velvet / stal malowana proszkowo  
 kolory: popielaty, ciemny zielony lub granatowy  
 material: velvet cloth / powder coated steel  
 colors: grey, dark green, dark blue  
 материал: бархатная ткань / сталь с порошковым покрытием  
 цвета: серый, темно-зеленый или синий



**K455**

materiał: tkanina velvet / stal malowana proszkowo  
 kolory: popielaty, ciemny zielony  
 material: velvet cloth / powder coated steel  
 colors: grey, dark green  
 материал: бархатная ткань / сталь с порошковым покрытием  
 цвета: серый, темно-зеленый



**K454**

CHARAZIAK DESIGN

materiał: tkanina velvet / stal malowana proszkowo  
kolory: popielaty, ciemny zielony  
material: velvet cloth / powder coated steel  
colors: grey, dark green  
материал: бархатная ткань / сталь с порошковым покрытием, цвета: серый, темно-зеленый



**K458**

CHARAZIAK DESIGN

materiał: tkanina velvet / stal malowana proszkowo  
kolory: popielaty, ciemny zielony  
material: velvet cloth / powder coated steel  
colors: grey, dark green  
материал: бархатная ткань / сталь с порошковым покрытием, цвета: серый, темно-зеленый



**K485**

CHARAZIAK DESIGN

materiał: tkanina - velvet / stal malowana proszkowo  
kolory: popielaty - czarny lub ciemny zielony - czarny  
material: velvet cloth / powder coated steel  
colors: grey / black, dark green / black  
материал: ткань - бархат / сталь с порошковым покрытием, цвета: серый - черный или темно-зеленый - черный



**K399**

materiał: tkanina velvet / stal malowana proszkowo  
kolory: popielaty, ciemny zielony lub bordowy  
material: velvet cloth / powder coated steel  
colors: grey, dark green, dark red  
материал: бархатная ткань / сталь с порошковым покрытием, цвета: серый, темно-зеленый или бордовый



**K366**

materiał: tkanina velvet / stal malowana proszkowo  
kolory: popiel, ciemny zielony lub bordowy  
material: velvet cloth / powder coated steel  
colors: grey, dark green, dark red  
материал: бархатная ткань / сталь с порошковым покрытием, цвета: серый, темно-зеленый или бордовый



**K425**

materiał: tkanina velvet  
kolory: popielaty lub ciemny zielony  
material: velvet cloth  
colors: grey, dark green  
материал: бархатная ткань, цвета: серый или темно-зеленый



**K426**

materiał: tkanina velvet / stal malowana proszkowo  
kolory: czarny, popielaty lub ciemny zielony  
material: velvet cloth / powder coated steel  
colors: black, grey, dark green  
материал: бархатная ткань / сталь с порошковым покрытием, цвета: черный, серый или темно-зеленый



**K443**

materiał: tkanina velvet / stal malowana proszkowo  
kolory: popielaty, ciemny zielony lub granatowy  
material: velvet cloth / powder coated steel  
colors: grey, dark green, dark blue  
материал: бархатная ткань / сталь с порошковым покрытием, цвета: серый, темно-зеленый или темно-синий



**K410**

materiał: tkanina velvet / stal malowana proszkowo  
kolory: popielaty, różowy, ciemny zielony, granatowy lub musztardowy  
material: velvet cloth / powder coated steel  
colors: grey, pink, dark green, dark blue, mustard  
материал: бархатная ткань / сталь с порошковым покрытием, цвета: серый, розовый, темно-зеленый, темно-синий или горчичный



**K386**

materiał: tkanina velvet / stal malowana proszkowo  
kolory: popielaty, ciemny zielony lub różowy  
material: velvet cloth / powder coated steel  
colors: grey, dark green, pink  
материал: бархатная ткань / сталь с порошковым покрытием, цвета: серый, темно-зеленый или розовый



**K432**

materiał: tkanina velvet / stal malowana proszkowo  
kolory: popielaty, ciemny zielony lub granatowy  
material: velvet cloth / powder coated steel  
colors: grey, dark green, dark blue  
материал: бархатная ткань / сталь с порошковым покрытием, цвета: серый, темно-зеленый или темно-синий



**K450**

materiał: tkanina velvet / stal malowana proszkowo  
kolory: popielaty, ciemny zielony, granatowy, musztardowy, czarny lub beżowy  
material: velvet cloth / powder coated steel  
colors: grey, dark green, dark blue, mustard, black, beige  
материал: бархатная ткань / сталь с порошковым покрытием, цвета: серый, темно-зеленый, темно-синий, горчичный, черный или бежевый



**K365**

materiał: tkanina velvet / stal malowana proszkowo  
kolory: popiel, ciemny zielony lub bordowy  
material: velvet cloth / powder coated steel  
colors: grey, dark green, dark red  
материал: бархатная ткань / сталь с порошковым покрытием, цвета: серый, темно-зеленый или бордовый



**K364**

materiał: tkanina velvet / stal malowana proszkowo  
kolor: popiel lub ciemny zielony  
material: velvet cloth / powder coated steel  
color: grey, dark green  
материал: бархатная ткань / сталь с порошковым покрытием, цвета: серый или темно-зеленый



**K384**

materiał: tkanina velvet / stal malowana proszkowo  
kolory: popielaty, ciemny zielony lub granatowy  
material: velvet cloth / powder coated steel  
colors: grey, dark green, dark blue  
материал: бархатная ткань / сталь с порошковым покрытием, цвета: серый, темно-зеленый или темно-синий

NEW COLOR



46  
58  
83  
45

### K521

materiał: tkanina - velvet / stal malowana proszkowo  
kolorы: popielaty, ciemny zielony, musztardowy lub czarny  
material: velvet cloth / powder coated steel  
colors: grey, dark green, mustard, black  
материал: бархатная ткань / сталь с порошковым покрытием  
цвета: серый, темно-зеленый, горчичный, черный



42  
48  
80  
46

### K509

materiał: tkanina - velvet / stal malowana proszkowo  
kolorы: popielaty lub ciemny zielony  
material: velvet cloth / powder coated steel  
colors: grey, dark green  
материал: бархатная ткань / сталь с порошковым покрытием  
цвета: серый, темно-зеленый



49  
50  
80  
48

### K314

materiał: tkanina velvet / stal malowana proszkowo  
kolorы: granatowy, ciemny zielony lub popielaty  
material: velvet cloth / powder coated steel  
colors: dark blue, dark green, grey  
материал: бархатная ткань / сталь с порошковым покрытием  
цвета: темно-синий - золотой, темно-зеленый / золотой или серый



53  
61  
87  
49

### K388

materiał: tkanina velvet / stal malowana proszkowo  
kolorы: popielaty lub ciemny zielony  
material: velvet cloth / powder coated steel  
colors: grey, dark green  
материал: бархатная ткань / сталь с порошковым покрытием  
цвета: серый или темно - зеленый



55  
60  
82  
50

### K506

materiał: tkanina - velvet / stal malowana proszkowo  
kolor: wielobarwny  
material: velvet cloth / powder coated steel  
colors: multicolored  
материал: бархатная ткань / сталь с порошковым покрытием  
цвета: разноцветные



51  
55  
86  
46

### K505

materiał: tkanina - velvet / stal malowana proszkowo  
kolor: wielobarwny  
material: velvet cloth / powder coated steel  
colors: multicolored  
материал: бархатная ткань / сталь с порошковым покрытием  
цвета: разноцветные



49  
54  
84  
48

### K478

materiał: tkanina - velvet / tkanina / stal malowana proszkowo  
kolor: czarny - biały  
material: velvet cloth / cloth / powder coated steel  
color: black / white  
материал: ткань - бархат / ткань / сталь с порошковым покрытием  
цвет: черный - белый



44  
56  
87  
48

### K417

materiał: tkanina velvet / stal malowana proszkowo  
kolorы: popielaty, ciemny zielony, granatowy, musztardowy, czarny lub beżowy  
material: velvet cloth / powder coated steel  
colors: grey, dark green, dark blue, mustard, black, beige  
материал: бархатная ткань / окрашенная сталь  
цвета: серый, темно - зеленый, синий, горчичный, черный или бежевый



52  
58  
88  
47

### K404

materiał: tkanina velvet / stal malowana proszkowo  
kolorы: popielaty lub ciemny zielony  
material: velvet cloth / powder coated steel  
colors: grey, dark green  
материал: бархатная ткань / сталь с порошковым покрытием  
цвета: серый или темно - зеленый



60  
58  
82  
51

### K440

materiał: tkanina velvet / stal malowana proszkowo  
kolor: ciemny popiel - niebieski  
material: velvet cloth / powder coated steel  
color: dark grey / blue  
материал: бархатная ткань / сталь с порошковым покрытием  
цвета: темно-серый / синий



45  
57  
82  
48

### K462

materiał: tkanina - velvet / stal malowana proszkowo  
kolorы: popielaty lub ciemny zielony  
material: velvet cloth / powder coated steel  
colors: grey, dark green  
материал: ткань - бархат / сталь с порошковым покрытием  
цвета: серый или темно - зеленый



45  
55  
84  
46

### K321

materiał: tkanina velvet / eco skóra / stal malowana proszkowo  
kolorы: granatowy - popielaty  
material: velvet cloth / eco leather / powder coated steel  
color: dark blue / grey  
материал: бархатная ткань / экокожа / сталь с порошковым покрытием  
цвета: темно-синий - серый



46  
61  
84  
48

### K332

materiał: tkanina velvet / stal malowana proszkowo  
kolorы: ciemny popiel, ciemny zielony, czarny, granatowy, bordowy, żółty, różowy, turkusowy lub beżowy  
material: velvet cloth / powder coated steel  
colors: dark grey, dark green, black, dark blue, dark red, yellow, pink, turquoise, beige  
материал: бархатная ткань / сталь с порошковым покрытием  
цвета: темно-серый, черный, темно-зеленый, синий, бордовый, желтый, розовый, бирюзовый или бежевый



**K453**

materiał: tkanina velvet / stal malowana proszkowo  
 kolory: popielaty, ciemny zielony, granatowy, musztardowy, czarny lub beżowy  
 material: velvet cloth / powder coated steel  
 colors: grey, dark green, dark blue, mustard, black, beige  
 материал: бархатная ткань / сталь с порошковым покрытием  
 цвета: серый, темно-зеленый, темно-синий, горчичный, черный или бежевый

48  
53  
86  
50



**K449**

materiał: tkanina / stal malowana proszkowo  
 kolor: czarny  
 material: cloth / powder coated steel  
 color: black  
 материал: ткань / сталь с порошковым покрытием  
 цвет: черный

43  
47  
87  
49



**K499**

materiał: tkanina - velvet / stal chromowana  
 kolory: popielaty, beżowy lub różowy  
 material: velvet cloth / chrome steel  
 colors: grey, beige, pink  
 материал: бархатная ткань / хромированная сталь  
 цвета: серый, бежевый, розовый

47  
56  
85  
49



**K500**

materiał: tkanina - velvet / stal chromowana  
 kolor: beżowy - czarny  
 material: velvet cloth / chrome steel  
 color: beige / black  
 материал: бархатная ткань / хромированная сталь  
 цвет: бежевый / черный

53  
57  
80  
46



**K501**

materiał: eco skóra / stal chromowana  
 kolory: czarny lub cappuccino  
 material: eco leather / chrome steel  
 colors: black, cappuccino  
 материал: экокожа / хромированная сталь  
 цвета: черный, капучино

40  
50  
98  
46



**K446**

materiał: tkanina velvet / stal malowana proszkowo  
 kolory: popielaty, ciemny zielony lub granatowy  
 material: velvet cloth / powder coated steel  
 colors: grey, dark green, dark blue  
 материал: бархатная ткань / сталь с порошковым покрытием  
 цвета: серый, темно-зеленый или темно-синий

51  
55  
86  
47



**K379**

materiał: tkanina velvet / stal malowana proszkowo / stal chromowana  
 kolory: popielaty, ciemny zielony lub bordowy  
 material: velvet cloth / powder coated steel / chrome steel  
 colors: grey, dark green, dark red  
 материал: бархатная ткань / сталь с порошковым покрытием / хромированная сталь  
 цвета: серый, темно-зеленый или бордовый

45  
48  
88  
48



**K315**

materiał: tkanina velvet / stal malowana proszkowo  
 kolory: ciemny zielony lub popielaty  
 material: velvet cloth / powder coated steel  
 colors: dark green, grey  
 материал: бархатная ткань / сталь с порошковым покрытием  
 цвета: темно-зеленый или серый

50  
55  
76  
47



**K517**

materiał: tkanina - velvet / stal malowana proszkowo  
 kolory: popielaty lub ciemny zielony / złoty  
 material: velvet cloth / powder coated steel  
 colors: grey, dark green / gold  
 материал: бархатная ткань / сталь с порошковым покрытием  
 цвета: серый, темно-зеленый / золото

57  
60  
79  
49



**K290**

materiał: tkanina / stal malowana proszkowo  
 kolor: popielaty  
 material: cloth / powder coated steel  
 color: grey  
 материал: ткань / окрашенная сталь  
 цвет: серый

55  
59  
85  
46



**K304**

materiał: eco skóra / stal chromowana  
 kolor: ciemny popiel - brązowy  
 material: eco leather / chrome steel  
 color: dark grey / brown  
 материал: экокожа / хромированная сталь  
 цвет: темно-серый / коричневый

57  
53  
79  
47



**K437**

materiał: tkanina velvet / stal malowana proszkowo  
 kolory: popielaty lub ciemny zielony  
 material: velvet cloth / powder coated steel  
 colors: grey, dark green  
 материал: бархатная ткань / сталь с порошковым покрытием  
 цвета: серый или темно-зеленый

49  
55  
88  
47



**K438**

materiał: tkanina velvet / stal malowana proszkowo  
 kolory: popielaty lub ciemny zielony, granatowy lub musztardowy  
 material: velvet cloth / powder coated steel  
 colors: grey, dark green, dark blue, mustard  
 материал: бархатная ткань / сталь с порошковым покрытием  
 цвета: серый, темно-зеленый, темно-синий или горчичный

45  
50  
86  
47



**K510**

materiał: tkanina - velvet / stal chromowana  
 kolory: popielaty, ciemny zielony lub musztardowy  
 material: velvet cloth / chrome steel  
 colors: grey, dark green, mustard  
 материал: бархатная ткань / хромированная сталь  
 цвета: серый, темно-зеленый, горчичный

49  
55  
85  
50



**K486**

materiał: tkanina / stal malowana proszkowo  
 kolory: popielaty lub beżowy  
 material: cloth / powder coated steel  
 colors: grey, beige  
 материал: ткань / сталь с порошковым покрытием  
 цвета: серый или бежевый

51  
57  
77  
47



**K398**

materiał: tkanina / stal chromowana  
 kolor: wielobarwny - złoty  
 material: cloth / chrome steel  
 color: multicolored / gold  
 материал: ткань / хромированная сталь  
 цвет: разноцветный / золотой

47  
57  
82  
48



**K460**

materiał: tkanina - velvet / stal chromowana  
 kolory: popielaty, ciemny zielony, różowy, czarny lub beżowy  
 materiał: velvet cloth / chrome steel  
 colors: grey, dark green, pink, black, beige  
 материал: ткань - бархат / хромированная сталь  
 цвета: серый, темно-зеленый, розовый, черный или бежевый



**K381**

materiał: tkanina velvet / stal chromowana  
 kolory: popielaty - złoty lub różowy - złoty  
 materiał: velvet cloth / chrome steel  
 colors: grey / gold, pink / gold  
 материал: бархатная ткань / хромированная сталь  
 цвета: серый / золотой или розовый / золотой



**K522**

materiał: tkanina / stal malowana proszkowo, kolor: popielaty  
 materiał: cloth / powder coated steel  
 color: grey  
 материал: ткань / сталь с порошковым покрытием, цвет: серый



**K518**

materiał: tkanina - bouclé / stal malowana proszkowo  
 kolor: kremowy  
 materiał: cloth - boucle / powder coated steel  
 color: cream  
 материал: ткань - букле / сталь с порошковым покрытием  
 цвет: кремовый

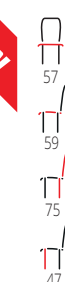

**K477**

materiał: tkanina - bouclé / stal malowana proszkowo  
 kolory: kremowy lub popielaty  
 materiał: cloth - boucle / powder coated steel  
 color: cream, grey  
 материал: ткань - букле / сталь с порошковым покрытием  
 цвета: кремовый или серый



**K306**

materiał: tkanina velvet / stal chromowana  
 kolory: granatowy, ciemny zielony  
 materiał: velvet cloth / chrome steel  
 colors: dark blue, dark green  
 материал: бархатная ткань, сталь хромированная  
 цвета: темно-синий / золотой или темно-зеленый / золотой



**K436**

materiał: tkanina velvet / stal chromowana  
 kolory: popielaty - złoty, ciemny zielony - złoty lub granatowy - złoty  
 materiał: velvet cloth / chrome steel  
 colors: grey / gold, dark green / gold, dark blue / gold  
 материал: бархатная ткань / хромированная сталь  
 цвета: серый / золотой, темно-зеленый / золотой или темно-синий / золотой



**K474**

materiał: tkanina - bouclé / stal chromowana  
 kolor: kremowy - złoty  
 materiał: cloth - boucle / chrome steel  
 color: cream / gold  
 материал: ткань - букле / хромированная сталь  
 цвет: кремовый - золото



**K497**

materiał: tkanina / stal malowana proszkowo  
 kolory: jasny popiel lub kremowy  
 materiał: cloth / powder coated steel  
 colors: light grey, cream  
 материал: ткань / сталь с порошковым покрытием  
 цвета: светло-серый, кремовый



**K507**

materiał: tkanina / stal malowana proszkowo  
 kolor: kremowy  
 materiał: cloth / powder coated steel  
 color: cream  
 материал: ткань / сталь с порошковым покрытием  
 цвет: кремовый



**K516**

materiał: tkanina / stal malowana proszkowo  
 kolory: popielaty lub jasny beżowy  
 materiał: cloth / powder coated steel  
 colors: grey, light beige  
 материал: ткань / сталь с порошковым покрытием  
 цвета: серый, светло-бежевый



**K385**

materiał: tkanina velvet / stal chromowana  
 kolory: popielaty - złoty, czarny - złoty lub jasny różowy - złoty  
 materiał: velvet cloth / chrome steel  
 colors: grey / gold, black / gold, light pink / gold  
 материал: бархатная ткань / хромированная сталь  
 цвета: серый / золотой, черный / золотой или светло-розовый / золотой

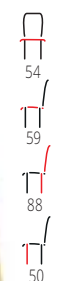

**K363**

materiał: tkanina velvet / stal chromowana  
 kolor: popiel - złoty  
 materiał: velvet cloth / chrome steel  
 color: grey / gold  
 материал: бархатная ткань / хромированная сталь  
 цвет: серый / золотой



**K390**

materiał: tkanina / eco skóra / stal chromowana  
 kolor: kremowy - ciemny popiel - różowy złoty  
 materiał: cloth / eco leather / chrome steel  
 color: cream / dark grey / rose gold  
 материал: ткань / экокожа / хромированная сталь  
 цвета: кремовый / темно-серый / розовое золото

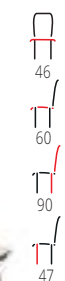

**K482**

materiał: tkanina / stal malowana proszkowo  
 kolory: popielaty lub beżowy  
 materiał: cloth / powder coated steel  
 colors: grey, beige  
 материал: ткань / сталь с порошковым покрытием  
 цвета: серый или бежевый



**K481**

materiał: tkanina / stal malowana proszkowo  
 kolory: popielaty lub beżowy  
 materiał: cloth / powder coated steel  
 colors: grey, beige  
 материал: ткань / сталь с порошковым покрытием  
 цвета: серый или бежевый



**K475**

materiał: tkanina / stal malowana proszkowo  
 kolory: popielaty lub beżowy  
 materiał: cloth / powder coated steel  
 colors: grey, beige  
 материал: ткань / сталь с порошковым покрытием  
 цвета: серый или бежевый





55  
54  
86  
50

**K439**

materiał: tkanina / stal malowana proszkowo  
kolorы: przód - ciemny popiel, tył - zielony, beżowy lub popielaty  
material: cloth / powder coated steel  
colors: front - dark grey, back - green, beige, grey  
материал: ткань / сталь с порошковым покрытием,  
цвета: спереди - темно - серый, сзади - зеленый, бежевый или серый



56  
58  
84  
46

**K496**

materiał: tkanina / stal malowana proszkowo  
kolorы: popielaty, beżowy lub musztardowy  
material: cloth / powder coated steel  
colors: grey, beige, mustard  
материал: ткань / сталь с порошковым покрытием  
цвета: серый, бежевый, горчичный



50  
54  
95  
48

**K448**

materiał: tkanina / eco skóra / stal malowana proszkowo  
kolor: niebieski - jasny popiel  
material: cloth / eco leather / powder coated steel  
color: blue / light grey  
материал: ткань / эко-кожа / сталь с порошковым покрытием, цвет: синий / светло-серый



53  
54  
97  
46

**K434**

materiał: tkanina / eco skóra / stal malowana proszkowo  
kolor: jasny popiel - czarny  
material: cloth / eco leather / powder coated steel  
color: light grey / black  
материал: ткань / эко-кожа / сталь с порошковым покрытием, цвет: светло - серый / черный



48  
62  
85  
47

**K470**

materiał: tkanina / stal malowana proszkowo  
kolorы: jasny popiel - ciemny popiel lub musztardowy - ciemny popiel  
material: cloth / powder coated steel  
colors: light grey - dark grey, mustard - dark grey  
материал: ткань / сталь с порошковым покрытием  
цвета: светло-серый - темно - серый или горчичный - темно - серый



60  
59  
79  
48

**K459**

materiał: tkanina / stal malowana proszkowo  
kolorы: popielaty lub beżowy  
material: cloth / powder coated steel  
colors: grey, beige  
материал: ткань / сталь с порошковым покрытием  
цвета: серый или бежевый



53  
50  
80  
48

**K357**

materiał: tkanina / stal malowana proszkowo  
kolorы: jasny popiel lub beżowy  
material: cloth / powder coated steel  
colors: light grey, beige  
материал: ткань / сталь с порошковым покрытием  
цвета: светло-серый или бежевый



47  
60  
92  
47

**K493**

materiał: tkanina / stal malowana proszkowo  
kolorы: popielaty, beżowy lub żółty  
material: cloth / powder coated steel  
colors: grey, beige, yellow  
материал: ткань / сталь с порошковым покрытием  
цвета: серый, бежевый, желтый



50  
61  
90  
50

**K476**

materiał: tkanina / stal malowana proszkowo  
kolor: ciemny popiel  
material: cloth / powder coated steel  
colors: dark grey  
материал: ткань / сталь с порошковым покрытием, цвет: темно - серый



50  
58  
85  
48

**K471**

materiał: tkanina / eco skóra / stal malowana proszkowo  
kolor: popielaty - czarny  
material: cloth / eco leather / powder coated steel  
color: grey / black  
материал: ткань / экокожа / сталь с порошковым покрытием  
цвет: серый - черный



50  
58  
78  
49

**K469**

materiał: tkanina / stal malowana proszkowo  
kolor: popielaty  
material: cloth / powder coated steel  
color: grey  
материал: ткань / сталь с порошковым покрытием, цвет: серый



53  
64  
97  
47

**K465**

materiał: eco skóra / stal malowana proszkowo  
kolor: ciemny popiel  
material: eco leather / powder coated steel  
color: dark grey  
материал: экокожа / сталь с порошковым покрытием, цвет: темно - серый



46  
56  
92  
50

**K461**

materiał: tkanina / stal malowana proszkowo  
kolorы: popielaty, beżowy lub musztardowy  
material: cloth / powder coated steel  
colors: grey, beige, mustard  
материал: ткань / сталь с порошковым покрытием  
цвета: серый, бежевый или горчичный



55  
54  
84  
47

**K431**

materiał: tkanina / stal malowana proszkowo  
kolorы: jasny popiel, żółty lub czerwony  
material: cloth / powder coated steel  
colors: light grey, yellow, red  
материал: ткань / сталь с порошковым покрытием  
цвета: светло - серый, желтый или красный

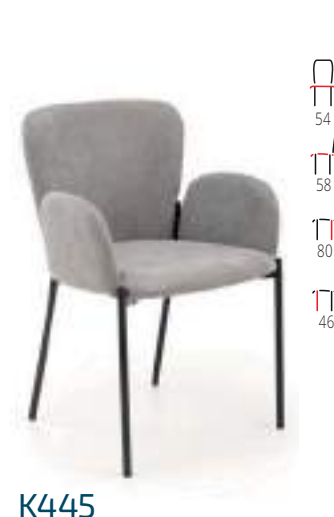

54  
58  
80  
46

**K445**

materiał: tkanina / stal malowana proszkowo  
kolor: popielaty  
material: cloth / powder coated steel  
color: grey  
материал: ткань / сталь с порошковым покрытием, цвет: серый



60  
52  
82  
48

**K420**

materiał: tkanina / stal malowana proszkowo  
kolor: popielaty  
material: cloth / powder coated steel  
color: grey  
материал: ткань / сталь с порошковым покрытием, цвет: серый



49  
54  
87  
46

**K447**

materiał: tkanina / eco skóra / stal malowana proszkowo, kolor: popielaty - czarny  
material: cloth / eco leather / powder coated steel  
color: grey / black  
материал: ткань / эко-кожа / сталь с порошковым покрытием, цвет: серый / черный



51  
61  
87  
51

**K422**

materiał: tkanina / stal malowana proszkowo  
kolor: popielaty  
material: cloth / powder coated steel  
color: grey  
материал: ткань / сталь с порошковым покрытием, цвет: серый



51  
64  
90  
48

**K360**

materiał: tkanina / stal malowana proszkowo  
kolor: popielaty, beżowy lub żółty  
material: cloth / powder coated steel  
colors: grey, beige, yellow  
материал: ткань / сталь с порошковым покрытием  
цвета: серый, бежевый или желтый



51  
57  
77  
47

**K373**

materiał: tkanina / stal malowana proszkowo  
kolor: popielaty lub beżowy  
material: cloth / powder coated steel  
colors: grey, beige  
материал: ткань / сталь с порошковым покрытием  
цвета: серый или бежевый



57  
61  
84  
47

**K327**

materiał: tkanina / stal malowana proszkowo  
kolor: popielaty  
material: cloth / powder coated steel  
color: grey  
материал: ткань / сталь с порошковым покрытием  
цвет: серый



48  
58  
87  
47

**K206**

materiał: stal malowana proszkowo / eco skóra, kolor: biały  
material: powder coated steel / eco leather, color: white  
материал: окрашенная сталь / экокожа, цвет: белый



54  
56  
87  
47

**K279**

materiał: eco skóra / stal malowana proszkowo  
kolor: popielaty  
material: eco leather / powder coated steel  
color: grey  
материал: экокожа / окрашенная сталь  
цвет: серый



50  
60  
91  
49

**K280**

materiał: eco skóra / stal malowana proszkowo  
kolor: brązowy  
material: eco leather / powder coated steel  
color: brown  
материал: экокожа / окрашенная сталь  
цвет: коричневый



48  
55  
94  
48

**K435**

materiał: tkanina / stal malowana proszkowo, kolor: popielaty  
material: cloth / powder coated steel  
color: grey  
материал: ткань / сталь с порошковым покрытием, цвет: серый



53  
60  
82  
48

**K392**

materiał: tkanina velvet / stal malowana proszkowo  
kolor: ciemny popiel - brązowy  
material: velvet cloth / powder coated steel  
color: dark grey / brown  
материал: бархатная ткань / сталь с порошковым покрытием, цвет: темно-серый / коричневый



49  
62  
90  
49

**K237**

materiał: tkanina / stal malowana proszkowo  
kolor: popielaty lub brązowy  
material: cloth / powder coated steel  
colors: grey, brown  
материал: ткань / окрашенная сталь  
цвета: серый или коричневый



45  
52  
90  
50

**K374**

materiał: tkanina / eco skóra / stal malowana proszkowo, kolor: jasny popiel - czarny  
material: cloth / eco leather / powder coated steel  
color: light grey / black  
материал: ткань / экокожа / сталь с порошковым покрытием  
цвет: светло-серый / черный



49  
62  
87  
48

**K333**

materiał: eco skóra / tkanina / stal malowana proszkowo, kolor: ciemny popiel - jasny popiel  
material: eco leather / cloth / powder coated steel  
color: dark grey / light grey  
материал: экокожа / ткань / сталь с порошковым покрытием  
цвет: темно-серый / светло-серый



45  
58  
92  
49

**K368**

materiał: tkanina / eco skóra / stal malowana proszkowo, kolor: popielaty - czarny  
material: cloth / eco leather / powder coated steel  
color: grey / black  
материал: ткань / экокожа / сталь с порошковым покрытием, цвет: серый / черный



49  
52  
84  
46

**K409**

materiał: tkanina / stal malowana proszkowo  
kolor: ciemny popiel  
material: cloth / powder coated steel  
color: dark grey  
материал: ткань / сталь с порошковым покрытием, цвет: темно-серый



48  
58  
92  
47

**K369**

materiał: tkanina / stal malowana proszkowo  
kolor: ciemny popiel  
material: cloth / powder coated steel  
color: dark grey  
материал: ткань / сталь с порошковым покрытием, цвет: темно-серый



45  
55  
86  
48

**K402**

materiał: tkanina / stal malowana proszkowo  
kolor: popielaty lub beżowy  
material: cloth / powder coated steel  
colors: grey, beige  
материал: ткань / сталь с порошковым покрытием, цвета: серый или бежевый



44  
55  
88  
46

**K251**

materiał: tkanina / stal malowana proszkowo  
kolor: popielaty  
material: cloth / powder coated steel  
color: grey  
материал: ткань / окрашенная сталь  
цвет: серый



45  
65  
98  
48

**K292**

materiał: tkanina / stal malowana proszkowo  
kolor: popielaty  
material: cloth / powder coated steel  
color: grey  
материал: ткань / окрашенная сталь  
цвет: серый



45  
54  
103  
47

**K334**

materiał: tkanina / stal malowana proszkowo, kolor: ciemny popiel  
material: cloth / powder coated steel  
color: dark grey  
материал: ткань / сталь, с порошковым покрытием, цвет: темно-серый



44  
54  
97  
46

**K444**

materiał: tkanina velvet / stal malowana proszkowo  
kolor: popielaty lub ciemny zielony  
material: velvet cloth / powder coated steel  
colors: grey, dark green  
материал: бархатная ткань / сталь с порошковым покрытием, цвета: серый или темно-зеленый



45  
57  
94  
47

**K272**

materiał: eco skóra / stal malowana proszkowo  
kolor: ciemny beż DALLAS  
material: eco leather / powder coated steel  
color: dark beige DALLAS  
материал: экокожа / окрашенная сталь  
цвет: темно-бежевый DALLAS



43  
58  
94  
46

**K265**

materiał: eco skóra / sklejka laminowana / stal malowana proszkowo, kolor: brązowy - dąb miodowy  
material: eco leather / laminated plywood / powder coated steel, color: brown / honey oak  
материал: экокожа / ламинированная МДФ / окрашенная сталь, цвет: коричневый / дуб медуовый



42  
55  
100  
47

**K371**

materiał: eco skóra / stal malowana proszkowo, kolor: popielaty  
material: eco leather / powder coated steel  
color: grey  
материал: экокожа / сталь с порошковым покрытием, цвет: серый





**K442**

materiał: tkanina velvet / stal malowana proszkowo  
 kolory: popielaty, ciemny zielony, granatowy lub musztardowy  
 material: velvet cloth / powder coated steel  
 colors: grey, dark green, dark blue, mustard  
 материал: бархатная ткань / сталь с порошковым покрытием  
 цвета: серый или темно-зеленый, темно-синий или горчичный



**K338**

materiał: eco skóra / stal malowana proszkowo  
 kolor: brązowy  
 material: eco leather / powder coated steel  
 color: brown  
 материал: экокожа / окрашенная сталь  
 цвет: коричневый



**K489**

materiał: tkanina / stal malowana  
 kolory: popielaty lub beżowy  
 material: cloth / painted steel  
 colors: grey, beige  
 материал: ткань / окрашенная сталь  
 цвета: серый, бежевый



**K287**

materiał: eco skóra / stal malowana  
 kolory: popielaty, beżowy lub granatowy  
 material: eco leather / painted steel  
 colors: grey, beige, navy blue  
 материал: экокожа / окрашенная сталь  
 цвета: серый, бежевый или темно-синий

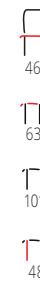

**K188**

materiał: stal chromowana / eco skóra  
 kolory: biały, brązowy lub czarny  
 material: chrome steel / eco leather  
 colors: white, brown, black  
 материал: сталь хромированная / экокожа  
 цвета: белый, коричневый или черный

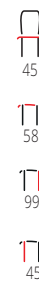

**K194**

materiał: stal chromowana / eco skóra / sklejka lakierowana  
 kolory: tapicerka - czarny, sklejka - biały  
 material: chrome steel / eco leather / lacquered plywood  
 colors: upholstery - black, plywood - white  
 материал: хромированная сталь / экокожа / окрашенное клееное  
 дерево, цвета: обивка - черный, клееное дерево - белый

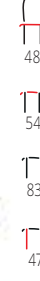

**K303**

materiał: tkanina / drewno lite  
 kolory: jasny popiel, beżowy, ciemno popiel, ciemny zielony lub ciemny niebieski  
 material: cloth / solid wood  
 colors: light grey, beige, dark grey, dark green, dark blue  
 материал: ткань / массив  
 цвета: светло-серый, бежевый, темно-серый, темно-зеленый или темно-синий



**K281**

materiał: eco skóra / drewno lite  
 kolor: biały  
 material: eco leather / solid wood  
 color: white  
 материал: экокожа / массив  
 цвет: белый

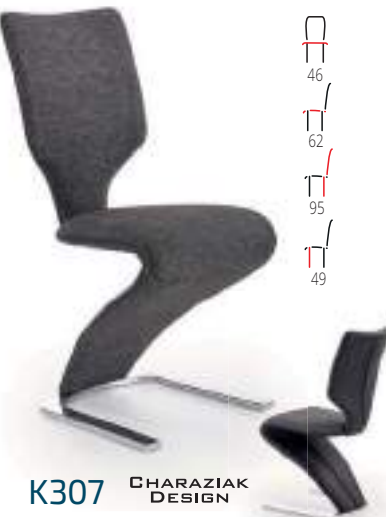

**K307** CHARAZIAK DESIGN

materiał: eco skóra / tkanina  
 kolor: czarny - ciemny popiel  
 material: eco leather / cloth  
 color: black / dark grey  
 материал: экокожа / ткань  
 цвет: черный - темно-серый



**K291**

materiał: stal chromowana / eco skóra  
 kolory: czarny lub biały  
 material: chrome steel / eco leather  
 colors: black, white  
 материал: сталь хромированная / экокожа  
 цвета: черный или белый



**K441**

materiał: tkanina / eco skóra / stal chromowana, kolor: popielaty - czarny  
 material: cloth / eco leather / chrome steel  
 color: grey / black  
 материал: ткань / экокожа / хромированная сталь  
 цвет: серый - черный



**K201**

materiał: polipropylen / eco skóra / drewno lite - bukowe  
 kolory: biały, czarny lub popiel  
 material: polypropylene / eco leather / solid wood - beech  
 colors: white, black, grey  
 материал: полипропилен / экокожа / массив бука,  
 цвета: белый, черный или серый



**K245**

materiał: polipropylen / eco skóra / poliwęglan  
 kolor: biały-transparentny  
 material: polypropylene / eco leather / polycarbonate  
 color: white / transparent  
 материал: полипропилен / экокожа / поликарбонат,  
 цвет: белый-бесцветный



**K246**

materiał: drewno lite / eco skóra / poliwęglan  
 kolor: biały / transparentny, nogi - buk  
 material: solid wood / eco leather / polycarbonate  
 color: white / transparent, legs - beech  
 материал: массив / экокожа / поликарбонат  
 цвет: белый / бесцветный, ноги - бук



**K285**

materiał: tkanina / stal malowana  
 kolory: beżowy, jasny popiel lub ciemny popiel  
 material: cloth / painted steel  
 colors: beige, light grey, dark grey  
 материал: ткань / окрашенная сталь  
 цвета: бежевый, светло-серый или темно-серый



**K214**

materiał: stal malowana / eco skóra  
 kolory: tapicerka - ciemny krem, nogi - dąb miodowy  
 tapicerka - popielaty, nogi - dąb miodowy  
 material: painted steel / eco leather  
 colors: upholstery - dark cream, legs - honey oak  
 upholstery - grey, legs - honey oak  
 материал: окрашенная сталь / экокожа,  
 цвета: обивка - темно-кремовый, ножки - медовый дуб  
 обивка - серый, ножки - медовый дуб



**K283**

materiał: tkanina / drewno lite  
 kolory: popielaty lub beżowy  
 material: cloth / solid wood  
 colors: grey, beige  
 материал: ткань / массив  
 цвета: серый или бежевый

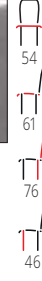

**K288**

materiał: tkanina / stal malowana  
 kolor: jasny popiel - ciemny popiel  
 material: cloth / painted steel  
 color: light grey / dark grey  
 материал: ткань / окрашенная сталь  
 цвет: светло-серый / темно-серый



**K266**

materiał: tkanina / drewno lite  
 kolor: ciemny popiel  
 material: cloth / solid wood  
 color: dark grey  
 материал: ткань / массив  
 цвет: темно-серый



**K247**

materiał: eco skóra / stal malowana  
 kolor: popielaty  
 material: eco leather / painted steel  
 color: grey  
 материал: экокожа / окрашенная сталь  
 цвет: серый

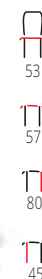

**K247**

materiał: eco skóra / stal malowana  
 kolor: biały  
 material: eco leather / painted steel  
 color: white  
 материал: экокожа / окрашенная сталь  
 цвет: белый



**K344**

materiał: tkanina / stal malowana  
 kolor: naturalny / popielaty lub orzechowy - beżowy  
 material: cloth / painted steel  
 color: natural / grey, walnut / beige  
 материал: ткань / сталь окрашенная  
 цвет: натуральный / серый или орех / бежевый



**K308**

materiał: polipropylen / drewno lite / tkanina  
 kolory: biały - popielaty lub popielaty - czarny  
 material: polypropylene / solid wood / cloth  
 colors: white / grey, grey / black  
 материал: полипропилен / массив  
 дерева / ткань, цвета: белый - серый или белый - черный



**K277**

materiał: tkanina / eco skóra / drewno lite  
 kolor: popielato - biały  
 material: cloth / eco leather / solid wood  
 color: grey / white  
 материал: ткань / экокожа / массив  
 цвет: серый / белый



**K155**

materiał: stal chromowana / sklejka gięta  
 kolor: biały  
 material: chrome steel / bent plywood  
 color: white  
 материал: хромированная сталь / клееное дерево, цвет: белый



**K282**

materiał: tkanina / drewno lite  
 kolory: popielaty lub beżowy  
 material: cloth / solid wood  
 colors: grey, beige  
 материал: ткань / массив  
 цвета: серый или бежевый



**K316**

materiał: tkanina / stal malowana  
 kolor: tapicerka - popielaty, nogi - dąb miodowy  
 material: cloth / painted steel  
 color: upholstery - grey, legs - honey oak  
 материал: ткань / сталь окрашенная  
 цвет: обивка - серый, опоры - дуб медовый



**K274**

materiał: tkanina / drewno lite  
 kolor: ciemny popiel  
 material: cloth / solid wood  
 color: dark grey  
 материал: ткань / массив  
 цвет: темно-серый



**K273**

materiał: tkanina / drewno lite  
 kolor: ciemny popiel  
 material: cloth / solid wood  
 color: dark grey  
 материал: ткань / массив  
 цвет: темно-серый



**K300**

materiał: eco skóra / stal malowana proszkowo  
 kolory: czarno - popielaty, biało - czarny lub biało - popielaty, nogi - grafitowy  
 material: eco leather / powder coated steel  
 colors: black / grey, white / black, white / grey, legs - graphite  
 материал: экокожа / окрашенная сталь  
 цвета: черный / серый, белый / черный или белый / серый, ноги - графит

CHARAZIAK DESIGN



**K66**

materiał: stal malowana / tkanina  
 kolor: stelaż - złoty, tapicerka - bordowy  
 material: painted steel / cloth  
 color: frame - gold, upholstery - dark red  
 материал: окрашенная сталь / ткань,  
 цвет: рамы - золотистый, обивка - бордовый

20x20 mm #1,2 mm



**K665**

materiał: stal malowana / tkanina  
 kolor: stelaż - srebrny, tapicerka - niebieski  
 material: painted steel / cloth  
 color: frame - silver, upholstery - blue  
 материал: окрашенная сталь / ткань,  
 цвет: рамы - серебристый, обивка - голубой

20x20 mm #1,2 mm



44  
59  
100  
47

### K224

materiał: stal chromowana / eco skóra  
kolorы: biały, czarny, cappuccino lub popiel  
material: chrome steel / eco leather  
colors: white, black, cappuccino, grey  
материал: хромированная сталь / экокожа  
цвета: белый, черный, капучино или серый



42  
59  
99  
46

### K250

materiał: stal chromowana / eco skóra  
kolor: biały  
material: chrome steel / eco leather  
color: white  
материал: хромированная сталь / экокожа  
цвет: белый



42  
59  
99  
46

### K348

materiał: tkanina / stal chromowana  
kolor: popielaty  
material: cloth / chrome steel  
color: grey  
материал: ткань / сталь хромированная  
цвет: серый



42  
56  
99  
47

### K104

materiał: stal chromowana / eco skóra / sklejka lakierowana, kolorы: tapicerka - czarny, sklejka - biały  
material: chrome steel / eco leather / lacquered plywood, colors: upholstery - black, plywood - white  
материал: хромированная сталь / экокожа / клееное дерево окрашенное  
цвет: обивки - черный, дерево - белый



42  
56  
99  
47

### K104

materiał: stal chromowana / eco skóra / sklejka lakierowana, kolorы: tapicerka - biały, sklejka - biały  
material: chrome steel / eco leather / lacquered plywood, colors: upholstery - white, plywood - white  
материал: хромированная сталь / экокожа / клееное дерево окрашенное  
цвет: обивки - белый, дерево - белый



43  
51  
102  
49

### K219

materiał: stal chromowana / eco skóra  
kolor: cappuccino  
material: chrome steel / eco leather  
color: cappuccino  
материал: хромированная сталь / экокожа  
цвет: капучино



48  
61  
99  
50

### K228

materiał: stal chromowana / eco skóra  
kolor: jasny popiel  
material: chrome steel / eco leather  
color: light grey  
материал: хромированная сталь / экокожа  
цвет: светло-серый



43  
55  
94  
47

### K184

materiał: stal chromowana / eco skóra  
kolor: brąz - champagne  
material: chrome steel / eco leather  
color: brown / champagne  
материал: сталь хромированная / экокожа  
цвет: темно-серый - цвет шампанского



42  
60  
97  
47

### K211

materiał: stal chromowana / eco skóra  
kolorы: czarny, biały, beżowy, popiel  
material: chrome steel / eco leather  
colors: black, white, beige, grey  
материал: хромированная сталь / экокожа  
цвета: черный, белый, бежевый, серый



42  
60  
97  
47

### K349

materiał: tkanina / stal chromowana  
kolor: popielaty  
material: cloth / chrome steel  
color: grey  
материал: ткань / сталь хромированная  
цвет: серый



42  
56  
100  
46

### K85

materiał: stal chromowana / eco skóra  
kolorы: ciemny kremowy, czarny, popiel lub cappuccino  
material: chrome steel / eco leather  
colors: dark cream, black, grey, cappuccino  
материал: хромированная сталь / экокожа  
цвета: темно-кремовый, черный, серый или капучино



42  
55  
103  
48

### K147

materiał: stal chromowana / eco skóra  
kolorы: biały, popiel lub czarny  
material: chrome steel / eco leather  
colors: white, grey, black  
материал: хромированная сталь / экокожа  
цвета: белый, серый или черный



42  
57  
99  
49

### K132

materiał: stal chromowana / eco skóra  
kolor: biało-czarny  
material: chrome steel / eco leather  
color: white / black  
материал: хромированная сталь / экокожа  
цвет: черно-белый



43  
57  
96  
48

### K108

materiał: stal chromowana / eco skóra  
kolor: biały  
material: chrome steel / eco leather  
color: white  
материал: хромированная сталь / экокожа  
цвет: белый



43  
60  
100  
45

### K213

materiał: stal chromowana / eco skóra  
kolor: cappuccino  
material: chrome steel / eco leather  
color: cappuccino  
материал: хромированная сталь / экокожа  
цвет: капучино



44  
59  
97  
47

### K259

materiał: stal chromowana / eco skóra  
kolor: popielato-biały  
material: chrome steel / eco leather  
color: grey / white  
материал: хромированная сталь / экокожа  
цвет: серый-белый

CHARAZIAK  
DESIGN



43  
54  
101  
47

### K416

materiał: tkanina velvet / stal chromowana  
kolorы: popielaty, ciemny zielony, granatowy, musztardowy, czarny lub beżowy  
material: velvet cloth / chrome steel  
colors: grey, dark green, dark blue, mustard, black, beige  
материал: бархатная ткань / сталь хромированная  
цвета: серый, темно-зеленый, синий, горчичный, черный или бежевый



43  
54  
101  
47

### K209

materiał: stal chromowana / eco skóra  
kolorы: czarny, biały, beżowy, popielaty  
material: chrome steel / eco leather  
colors: black, white, beige, grey  
материал: хромированная сталь / экокожа  
цвета: черный, белый, бежевый, серый



**K309**

materiał: tkanina / stal chromowana  
 kolor: jasny popiel, ciemny popiel lub jasny beż  
 materiał: cloth / chrome steel  
 color: light grey, dark grey, light beige  
 материал: ткань / сталь хромированная  
 цвет: светло-серый, темно-серый или светло-бежевый



**K238**

materiał: stal chromowana / eco skóra  
 kolory: biały lub popielaty  
 materiał: chrome steel / eco leather  
 colors: white, grey  
 материал: хромированная сталь / экокожа  
 цвета: белый или серый



**K210**

materiał: stal chromowana / eco skóra  
 kolor: popielato-biały  
 materiał: chrome steel / eco leather  
 color: grey / white  
 материал: хромированная сталь / экокожа  
 цвет: серо-белый

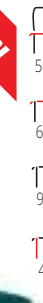

**ROYAL**

materiał: drewno lite - bukowe / tkanina - velvet,  
 kolor: czarny / MONOLITH 85, MONOLITH 37, MONOLITH 77, MONOLITH 09  
 materiał: solid beech wood, velvet cloth  
 color: black / MONOLITH 85, MONOLITH 37, MONOLITH 77, MONOLITH 09  
 материал: массив бука, бархатная ткань  
 цвет: черный / MONOLITH 85, MONOLITH 37, MONOLITH 77, MONOLITH 09

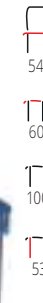

**MIYA**

materiał: drewno lite - kauczukowe / tkanina - velvet  
 kolor: czarny / popielaty, ciemny zielony lub granatowy  
 materiał: solid rubber wood / velvet cloth  
 color: black / grey, dark green, dark blue  
 материал: твердая древесина - гивея / ткань - бархат  
 цвет: черный / пепельный, темно-зеленый, темно-синий



**K202**

materiał: stal malowana proszkowo / eco skóra  
 kolory: kremowy, cappuccino, czarny lub popielaty  
 materiał: powder coated steel / eco leather  
 colors: cream, cappuccino, black, grey  
 материал: окрашенная сталь / экокожа,  
 цвета: кремовый, капучино, черный или серый



**K187**

materiał: stal chromowana / eco skóra  
 kolory: beżowy lub czarny  
 materiał: chrome steel / eco leather  
 colors: beige, black  
 материал: сталь хромированная / экокожа  
 цвета: бежевый или черный



**K186**

materiał: stal chromowana / eco skóra  
 kolory: popielato-biały, czarno-biały lub cappuccino-biały  
 materiał: chrome steel / eco leather  
 colors: grey / white, black / white, cappuccino / white  
 материал: сталь хромированная / экокожа  
 цвета: серо-белый, черно-белый кремовый или капучино-белый



**CLARION 2**

materiał: drewno lite - bukowe / tkanina velvet  
 kolor: czarny / MONOLITH 85, MONOLITH 37, MONOLITH 77, MONOLITH 09  
 materiał: solid beech wood / velvet cloth  
 color: black / MONOLITH 85, MONOLITH 37, MONOLITH 77, MONOLITH 09  
 материал: массив бука / бархатная ткань  
 цвет: черный / MONOLITH 85, MONOLITH 37, MONOLITH 77



**DIEGO 2**

materiał: drewno lite - bukowe / tkanina velvet  
 kolor: czarny / MONOLITH 85, MONOLITH 37, MONOLITH 77, MONOLITH 09  
 materiał: solid beech wood / velvet cloth  
 color: black / MONOLITH 85, MONOLITH 37, MONOLITH 77, MONOLITH 09  
 материал: массив бука / бархатная ткань  
 цвет: черный / MONOLITH 85, MONOLITH 37, MONOLITH 77, MONOLITH 09



**K70**

materiał: stal malowana proszkowo / eco skóra  
 kolory: stelaż - popiel, biały lub czarny, eco skóra - jasny brąz, ciemny brąz, biały lub czarny  
 materiał: powder coated steel / eco leather  
 colors: frame - grey, white, black, eco leather - light brown, dark brown, white, black  
 материал: окрашенная сталь / экокожа,  
 цвета: каркас - серый, белый или черный,  
 экокожа - светло-коричневый, темно-коричневый, белый или черный



**K70C-NEW**

materiał: stal chromowana / eco skóra  
 kolor: popiel  
 materiał: chrome steel / eco leather  
 color: grey  
 материал: хромированная сталь/экокожа  
 цвет: серый



**K137**

materiał: stal chromowana / eco skóra  
 kolor: popiel  
 materiał: chrome steel / eco leather  
 color: grey  
 материал: хромированная сталь / экокожа  
 цвет: серый



**ENDO**

materiał: drewno lite - bukowe / tkanina velvet  
 kolory: czarny, popielaty lub ciemny zielony  
 materiał: solid beech wood / velvet cloth  
 colors: black, grey, dark green  
 материал: массив бука / бархатная ткань  
 цвета: черный, серый или темно-зеленый



**TOLEDO 3**

materiał: drewno lite - bukowe / tkanina velvet  
 kolor: czarny / MONOLITH 85, MONOLITH 37 lub MONOLITH 77  
 materiał: solid beech wood / velvet cloth  
 color: black / MONOLITH 85, MONOLITH 37, MONOLITH 77  
 материал: массив бука / бархатная ткань  
 цвет: черный / MONOLITH 85, MONOLITH 37, MONOLITH 77



48  
69  
98  
48

**VERMONT**

materiał: drewno lite - bukowe / tkanina - welwet  
kolor: dąb miodowy / MONOLITH 85, MONOLITH 37, MONOLITH 77, MONOLITH 09  
material: solid beech wood / velvet cloth  
color: black / MONOLITH 85, MONOLITH 37, MONOLITH 77, MONOLITH 09  
материал: массив бука / бархатная ткань  
цвет: черный / MONOLITH 85, MONOLITH 37, MONOLITH 77, MONOLITH 09



42  
58  
97  
49

**CLARION**

materiał: drewno lite bukowe / tkanina welwet  
kolor: dąb miodowy / RIVIERA 91, grafitowy / RIVIERA 91, biały / INARI 91  
material: solid beech wood / velvet cloth  
color: honey oak / RIVIERA 91, graphite / RIVIERA 91, white / INARI 91  
материал: массив бука / бархатная ткань  
цвет: дуб медовый / RIVIERA 91, графит / RIVIERA 91, белый / INARI 91



50  
53  
79  
44

**AZUL**

materiał: drewno lite - bukowe / tkanina - welwet  
kolor: czarny / popielaty  
material: solid beech wood / velvet cloth  
color: black / grey  
материал: массив - бук / ткань - бархат  
цвет: черный / пепельный



50  
53  
79  
44

**AZUL 2**

materiał: drewno lite - dębowe / tkanina  
kolor: dąb naturalny / popielaty  
material: solid oak wood / cloth  
color: natural oak / grey  
материал: массив дуба / ткань  
цвет: натуральный дуб / серый



56  
55  
77  
47

**K396**

materiał: sklejka gięta / tkanina welwet / drewno lite, kolor: jasny dąb - popielaty, orzechowy - czarny  
material: bent plywood / velvet cloth / solid wood, color: light oak / grey, walnut / black  
материал: клееное дерево / бархатная ткань / массив, цвет: светлый дуб / серый, орех / черный



44  
53  
96  
47

**VELO**

materiał: drewno lite bukowe / tkanina  
kolor: czarny - beżowy lub biały - popielaty  
material: solid beech wood / cloth  
color: black / beige, white / grey  
материал: массив бука / ткань  
цвет: черный / бежевый или белый / серый



47  
59  
99  
47

**DIEGO 3**

materiał: drewno lite - bukowe / tkanina - welwet  
kolor: dąb miodowy / MONOLITH 85, MONOLITH 37, MONOLITH 77, MONOLITH 09  
material: solid beech wood / velvet cloth  
color: honey oak / MONOLITH 85, MONOLITH 37, MONOLITH 77, MONOLITH 09  
материал: массив - бук / ткань - бархат  
цвет: медовый дуб / MONOLITH 85, MONOLITH 37, MONOLITH 77, MONOLITH 09



47  
59  
99  
47

**DIEGO**

materiał: drewno lite bukowe / tkanina  
kolor: dąb miodowy / INARI 91, dąb sonoma / INARI 23, biały / INARI 91  
material: solid beech wood / cloth  
color: honey oak / INARI 91, sonoma oak / INARI 23, white / INARI 91  
материал: массив бука / ткань  
цвет: дуб медовый / INARI 91, дуб сонома / INARI 23, белый / INARI 91



45  
51  
93  
46

**BAROCK**

materiał: drewno lite - kauczukowe / tkanina  
kolor: biały - popielaty  
material: solid rubber wood / cloth  
color: white / grey  
материал: массив гевеи / ткань  
цвет: белый / серый



50  
55  
90  
48

**VERDI**

materiał: drewno lite bukowe / tkanina welwet  
kolor: biały / popiel  
material: solid beech wood / velvet cloth  
color: white / grey  
материал: массив бука / бархатная ткань  
цвет: белый / серый



51  
55  
82  
47

**TOLEDO**

materiał: drewno lite bukowe / tkanina, kolor: dąb miodowy / INARI 95, biały / INARI 91, dąb sonoma / INARI 91, dąb miodowy / INARI 22, dąb sonoma / INARI 23  
material: solid beech wood / cloth, color: honey oak / INARI 95, white / INARI 91, sonoma oak / INARI 91, honey oak / INARI 22, sonoma oak / INARI 23  
материал: массив бука / ткань, цвет: медовый дуб / INARI 95, белый / INARI 91, дуб сонома / INARI 91, медовый дуб / INARI 22, дуб сонома / INARI 23



43  
58  
94  
46

**ROIS**

CHARAZIAK DESIGN

materiał: drewno lite bukowe / tkanina welwet  
kolor: dąb miodowy / GRANADA 2725  
material: solid beech wood / velvet cloth  
color: honey oak / GRANADA 2725  
материал: массив бука / бархатная ткань  
цвет: медовый дуб / GRANADA 2725



43  
56  
91  
48

**WENANTY**

CHARAZIAK DESIGN

materiał: drewno lite - dębowe / tkanina welwet  
kolor: dąb miodowy / GRANADA 2725, dąb miodowy / GRANADA 2721  
material: solid oak wood / velvet cloth  
color: honey oak / GRANADA 2725, honey oak / GRANADA 2721  
материал: массив дуба / бархатная ткань  
цвет: дуб медовый / GRANADA 2725, дуб медовый / GRANADA 2721



44  
57  
95  
47

**SORBUS**

CHARAZIAK DESIGN

materiał: drewno lite bukowe / tkanina welwet  
kolor: dąb miodowy / GRANADA 2725, grafitowy / GRANADA 2725  
material: solid beech wood / velvet cloth  
color: honey oak / GRANADA 2725, graphite / GRANADA 2725  
материал: массив бука / бархатная ткань  
цвет: дуб медовый / GRANADA 2725, графитовый / GRANADA 2725



51  
57  
78  
47

**MARINO**

materiał: drewno lite - bukowe / tkanina - welwet  
kolor: dąb miodowy / MONOLITH 04, MONOLITH 85, MONOLITH 37, MONOLITH 77 lub biały / MONOLITH 85  
material: solid beech wood / velvet cloth  
color: honey oak / MONOLITH 04, MONOLITH 85, MONOLITH 37, MONOLITH 77, white / MONOLITH 85  
материал: массив - бук / ткань - бархат  
цвет: медовый дуб / MONOLITH 04, MONOLITH 85, MONOLITH 37, MONOLITH 77 или белый / MONOLITH 85



57  
56  
86  
47

**TOLEDO 2**

materiał: drewno lite bukowe / tkanina welwet  
kolor: dąb miodowy / SOLO 265, SOLO 267, MONOLITH 37, MONOLITH 77, SOLO 252 lub grafitowy / SOLO 265  
material: solid beech wood / velvet cloth  
color: honey oak / SOLO 265, SOLO 267, MONOLITH 37, MONOLITH 77, SOLO 252, graphite / SOLO 265  
материал: массив бука / бархатная ткань  
цвет: дуб медовый / SOLO 265, SOLO 267, MONOLITH 37, MONOLITH 77, SOLO 252 или графит / SOLO 265



42  
58  
96  
45

### CARO

materiał: drewno lite / eco skóra  
kolor: buk / kremowy  
material: solid wood / PVC  
color: beech / creamy  
материал: массив бука / экокожа  
цвет: бук / кремовый



47  
60  
99  
47

### NORBERT

materiał: drewno lite bukowe / eco skóra  
kolor: dąb sonoma / kremowy / beżowy,  
dąb sonoma / beżowy / kremowy  
material: solid beech wood / eco leather  
color: sonoma oak / creamy / beige,  
sonoma oak / beige / cream  
материал: массив бука / экокожа  
цвет: дуб сонома / кремовый / бежевый,  
дуб сонома / бежевый / кремовый



43  
58  
95  
46

### NIKKO

materiał: drewno lite / eco skóra  
kolor: ciemny orzech / ciemny brąz  
material: solid wood / eco leather  
color: dark walnut / dark brown  
материал: массив бука / экокожа  
цвет: темный орех / темно-коричневый



43  
59  
95  
46

### KERRY BIS

materiał: drewno lite / eco skóra  
kolor: wenge / ciemny brąz  
material: solid wood / eco leather  
color: wenge / dark brown  
материал: дерево / экокожа  
цвет: венге / темно-коричневый



45  
51  
90  
47

### HUBERT 8

materiał: drewno lite bukowe / tkanina, kolor: biały / INARI 23, dąb sonoma / INARI 23,  
olcha / 609, dąb miodowy / INARI 91, ciemny orzech / LARS 07, wenge / LARS 07  
material: solid beech wood / cloth, color: white / INARI 23, sonoma oak / INARI 23, alder / 609,  
honey oak / INARI 91, dark walnut / LARS 07, wenge / LARS 07  
материал: массив бука / ткань, цвет: белый / INARI 23, дуб сонома / INARI 23,  
ольха / 609, дуб медовый / INARI 91, темный орех / LARS 07, венге / LARS 07



44  
53  
96  
47

### CITRONE

materiał: drewno lite bukowe / tkanina, kolor: biały / INARI 23, dąb sonoma / INARI 23,  
dąb miodowy / INARI 91, ciemny orzech / JAZZ 2, wenge / JAZZ 2  
material: solid beech wood / cloth, color: white / INARI 23, sonoma oak / INARI 23,  
honey oak / INARI 91, dark walnut / JAZZ 2, wenge / JAZZ 2  
материал: массив бука / ткань, цвет: белый / INARI 23, дуб сонома / INARI 23,  
дуб медовый / INARI 91, темный орех / JAZZ 2, венге / JAZZ 2



46  
52  
94  
46

### PAWEŁ

materiał: drewno lite bukowe / tkanina  
kolor: dąb sonoma / INARI 23  
material: solid beech wood / cloth  
color: sonoma oak / INARI 23  
материал: массив бука / ткань  
цвет: дуб сонома / INARI 23



45  
50  
81  
47

### BUGGI

materiał: drewno lite - bukowe /  
MDF lakierowany, kolor: biały  
material: solid beech wood /  
lacquered MDF, color: white  
материал: массив бука /  
МДФ окрашенная, цвет: белый



50  
50  
85  
45

### BARKLEY

materiał: drewno lite kauczukowe  
kolor: biały  
material: solid rubber wood  
color: white  
материал: массив гевея  
цвет: белый



46  
47  
92  
46

### BERGAMO

materiał: drewno lite bukowe / tkanina  
kolor: biały / popiel  
material: solid beech wood / cloth  
color: white / grey  
материал: массив бука / ткань  
цвет: белый / серый



44  
56  
90  
45

### TUTTI

materiał: drewno lite bukowe / sklejka  
głeta + okleina naturalna - dębowa  
kolor: biały / dąb miodowy  
material: solid beech wood / bent plywood  
+ natural oak veneer, color: white / honey oak  
материал: массив бука / клееное  
дерево гевея, + шпон дуба,  
цвет: белый / дуб медовый



46  
52  
96  
45

### GERARD 2

materiał: drewno lite bukowe / tkanina, kolor: biały / INARI 91,  
dąb sonoma / INARI 23, dąb miodowy / INARI 91, ciemny orzech / TORENT BEIGE  
material: solid beech wood / cloth, color: white / INARI 91,  
sonoma oak / INARI 23, honey oak / INARI 91, dark walnut / TORENT BEIGE  
материал: массив бука / ткань, цвет: белый / INARI 91,  
дуб сонома / INARI 23, дуб медовый / INARI 91, темный орех / TORENT BEIGE



44  
55  
96  
47

### GERARD 3

materiał: drewno lite bukowe / tkanina, kolor: biały / INARI 91,  
dąb sonoma / INARI 23, ciemny orzech / TORENT BEIGE  
material: solid beech wood / cloth, color: white / INARI 91,  
sonoma oak / INARI 23, dark walnut / TORENT BEIGE  
материал: массив бука / ткань, цвет: белый / INARI 91,  
дуб сонома / INARI 23, темный орех / TORENT BEIGE



45  
53  
97  
47

### GERARD 7

materiał: drewno lite bukowe / tkanina  
kolor: ciemny orzech / TORENT BEIGE  
material: solid beech wood / cloth  
color: dark walnut / TORENT BEIGE  
материал: массив бука / ткань  
цвет: темный орех / TORENT BEIGE



45  
49  
90  
45

### DARIUSZ 2

materiał: drewno lite bukowe / MDF  
kolor: biały, dąb sonoma, biały / olcha, dąb miodowy, ciemny orzech  
material: solid beech wood / MDF  
color: white, sonoma oak, white / alder, honey oak, dark walnut  
материал: массив бука / MDF  
цвет: белый, дуб сонома, белый / ольха, дуб медовый, темный орех



45  
49  
90  
45

### DARIUSZ

materiał: drewno lite bukowe / tkanina  
kolor: biały / INARI 23, dąb miodowy / INARI 91, dąb sonoma / INARI 23, ciemny orzech / LARS 07  
material: solid beech wood / cloth  
color: white / INARI 23, honey oak / INARI 91, sonoma oak / INARI 23, dark walnut / LARS 07  
материал: массив бука / ткань  
цвет: белый / INARI 23, дуб медовый / INARI 91, дуб сонома / INARI 23, темный орех / LARS 07



46  
57  
96  
47

### KONRAD

materiał: drewno lite bukowe / tkanina, kolor: biały / INARI 91,  
dąb sonoma / INARI 23, dąb miodowy / INARI 91, ciemny orzech / LARS 07  
material: solid beech wood / cloth, color: white / INARI 91,  
sonoma oak / INARI 23, honey oak / INARI 91, dark walnut / LARS 07  
материал: массив бука / ткань, цвет: белый / INARI 91,  
дуб сонома / INARI 23, дуб медовый / INARI 91, темный орех / LARS 07



43  
56  
96  
47

### SYLWEK 1

materiał: drewno lite bukowe / tkanina, kolor: biały / INARI 91,  
dąb sonoma / INARI 23, ciemny orzech / TORENT BEIGE  
material: solid beech wood / cloth, color: white / INARI 91,  
sonoma oak / INARI 23, dark walnut / TORENT BEIGE  
материал: массив бука / ткань, цвет: белый / INARI 91,  
дуб сонома / INARI 23, темный орех / TORENT BEIGE

WZORNIK KOLORÓW TAPICERKI I DREWNA KRZESIEŁ DREWNIANYCH



GRANADA 2725



GRANADA 2721

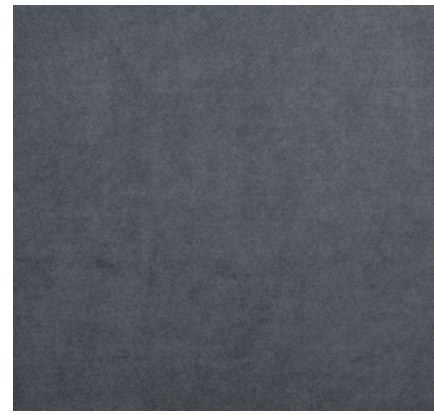

SOLO 267



RIVIERA 91

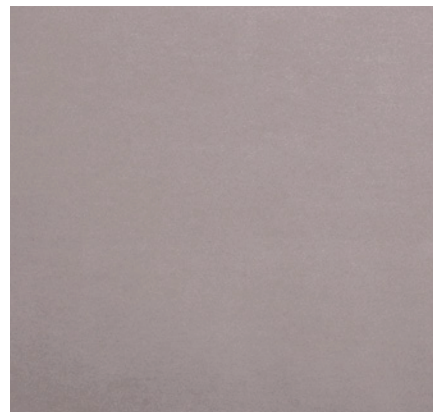

SOLO 252



SOLO 265



MONOLITH 85



MONOLITH 77



MONOLITH 37



MONOLITH 04



MONOLITH 09



INARI 22

Zaprezentowane kolory próbników mogą różnić się od kolorów rzeczywistych. HALMAR zastrzega sobie prawo do zmian w paletcie wykończeń.  
Presented color swatches may vary from actual colors. HALMAR reserves the right to change the palette of finishes.  
Представленные образцы цветов могут отличаться от реальных. HALMAR оставляет за собой право изменить палитру отделки.

WZORNIK KOLORÓW TAPICERKI I DREWNA KRZESIEŁ DREWNIANYCH



INARI 23

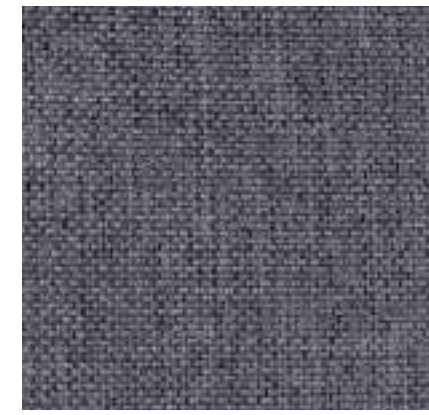

INARI 95

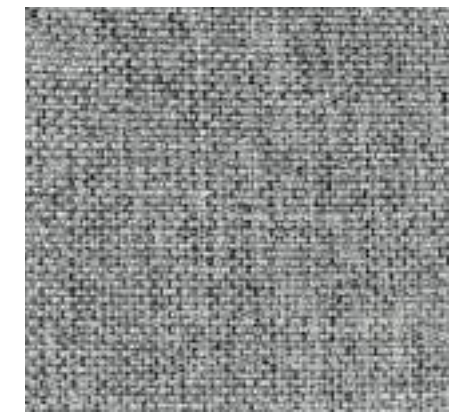

INARI 91



LARS 07



JAZZ 2



609



OLCHA / ALDER / ОЛЬХА

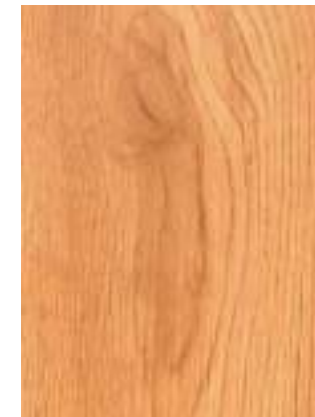

DĄB MIODOWY / HONEY OAK / МЕДОВЫЙ ДУБ

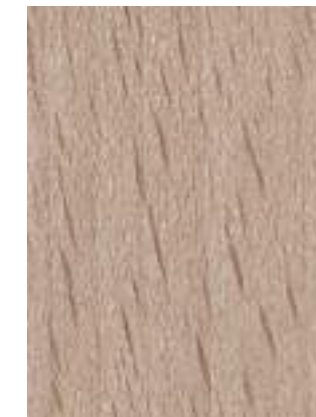

DĄB SONOMA / SONOMA OAK / ДУБ СОНОМА



CZEREŚNIA ANT. II / ANT. CHERRY II / ЧЕРЕШНЯ АНТИЧНАЯ II



CIEMNY ORZECH / DARK WALNUT / ТЕМНЫЙ ОРЕХ



WENGE / WENGE / ЕНГЕ

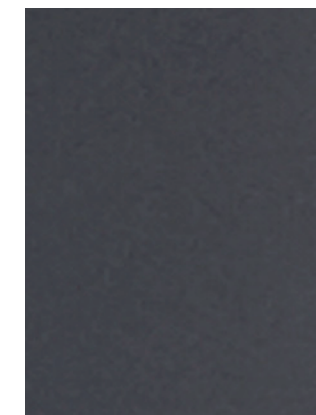

GRAFITOWY / GRAPHITE / ГРАФИТОВЫЙ

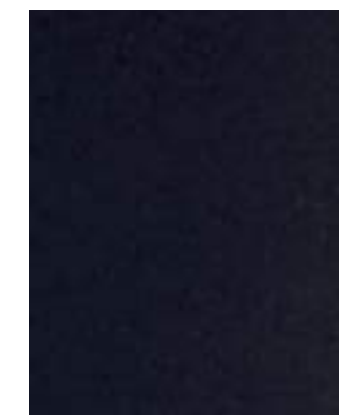

CZARNY / BLACK / ЧЕРНЫЙ

Zaprezentowane kolory próbników mogą różnić się od kolorów rzeczywistych. HALMAR zastrzega sobie prawo do zmian w paletcie wykończeń.  
Presented color swatches may vary from actual colors. HALMAR reserves the right to change the palette of finishes.  
Представленные образцы цветов могут отличаться от реальных. HALMAR оставляет за собой право изменить палитру отделки.

<b>A</b>		BALROG	80	CHILLOUT	220	FAUST	115	<b>NEW</b> H-114	258	K277	323	K468	306	LIMA S-2	142
ADMIRAL	283	BALROG 2	81	CHRONO	285	FEDERICO	46	<b>NEW</b> H-115	255	K279	319	K469	317	LIMA S-3	142
ADRIANNA	154	BALROG OKRAĞLY	80	CITRONE	331	FELIPE	231	<b>NEW</b> H-116	255	K280	319	K470	317	LIMA SL-1	140
AFINA	159	BAR-4	251	CLARION	328	FELIPE 2	231	<b>NEW</b> H-117	257	K281	321	K471	317	LIMA SN-1	140, 201
<b>NEW</b> AFINA S	159	BAR-7	251	CLARION 2	327	FERGUSON	57	<b>NEW</b> H-118	257	K282	322	K472	265, 304	LIMA ST-2	141, 251
AGNES	269	BAR-8	251	CLEO	238	FERRARA	155	<b>NEW</b> H-119	257	K283	323	K473	307	LIMA STELAŻ	143
AGUSTIN	230	BARD	233	CLUBBY	228	FIDEL	295	<b>NEW</b> H-120	255	K285	322	K474	314	LIMA W-1	140
AGUSTIN 2	230	<b>NEW</b> BARETTI	177	CLUBBY 2	228	FILO	226	HALIFAX	81	K287	321	K475	315	LINDA 120	199
AGUSTIN M	230	BARI	266	COBALT	96	FINO	280	HAMILTON	294	K288	323	K476	317	LINDA 90	199
ALADIN	244	BARKELY	330	COCO	300	FIONA	201	<b>NEW</b> HAMLET	285	K290	313	K477	315	LIVERPOOL	10
ALASKA	168	BAROCK	329	COCO 4	300	FIRE TRUCK	203	HAMPTON	233	K291	320	K478	310	LIVO KM-100	248
ALBA	170	BARREL	171, 262	CODY	293	FLAMINGO	154	HAPPY FAIRY	205	K292	318	K479	307	LIVO RTV-160W	252
ALBON	73	BARRET	104	COLIN	285	FLASH 2	298	HAPPY JUNGLE	205	K300	323	K480	306	LIVO RTV-180W	252
ALEX	290	BARTON	287	COLLORIDO	282	FLEX	144-145	<b>NEW</b> HARRISSA B	158	K303	321	K481	315	<b>NEW</b> LIVO RTV-180W-K	252
ALEXIS	171	<b>NEW</b> BATCAR	203	COLORADO	62	<b>NEW</b> FLORA	172	<b>NEW</b> HARRISSA G	158	K304	313	K482	315	LOBO	162
ALINA 240	150	<b>NEW</b> BAZALTO	210	COLT	284	FLORENCE	166	<b>NEW</b> HARMONY	237	K305	307	K483	265, 305	LOCARNO	83
ALISON	161	<b>NEW</b> BECKY 160	182	COMBO	174	FLORES	284	<b>NEW</b> HARPER	284	K306	314	K485	308	LOGAN	110
ALLEGRO	79	BELTON	221	COMPACT	169	FLORIAN	89, 97	<b>NEW</b> HARRIET 160	183	K307	320	K486	313	LOGAN 2	110
ALMA	162	BEN	241	CONCORD	55	FLORO 2	204	<b>NEW</b> HENDERSON	288	K308	323	K487	306	LOOPER 2	77
ALMOND	214	BEN 2	241	CONGO	242	<b>NEW</b> FODEN	206, 263	<b>NEW</b> HENDERSO	14-15	K309	326	K488	305	<b>NEW</b> LOPEZ	17
ALOHA 90	192	BERGAMO	330	CONTI	280	FODEN 2	206, 263	HERMAN	77	K314	311	<b>NEW</b> K489	321	LORD	45
ALSTON	110	<b>NEW</b> BERGEN	294	<b>NEW</b> CONTINENTAL 1 160	182	FOLLA	170	HILTON	293	K315	312	<b>NEW</b> K490	264, 305	LORETO	288
ALVARO	74	BERKEL	286	<b>NEW</b> CONTINENTAL 2 160	182	FONDI	49	HOLLYWOOD	277	K316	322	<b>NEW</b> K491	264, 305	LOTUS	287
ALVIN	293	BERLIN	72	CORDOBA	114	FORMOSA	154	HOLLYWOOD XL	276	K321	310	<b>NEW</b> K492	264, 305	<b>NEW</b> LOZANO	20
AMANDA 1 260	153	BETINA 160	191	CORNER	235	FOSTER	292	HONOR	286	K327	318	<b>NEW</b> K493	316	LS-1	251
AMANDA 2 260	153	BILOTTO	54	CORNO	243	FRANCESCA 160	184	HORIZON	35	K332	311	<b>NEW</b> K494	302	LUANA	166
AMBASADOR	283	BISHOP	227	CORWIN BIS	112	FRANKLIN	289	HORUS	64	K333	319	<b>NEW</b> K495	302	LUINI	249
AMBROSIO	12	BLACKY	55	COSBY	243	<b>NEW</b> FREEDOM	207	HORUS-LAW	165	K334	318	<b>NEW</b> K496	316	LUINI 16	249
AMINA	162	BLANCA	157	COSTA	289	FREEMAN	291	HUBERT 8	331	K335	265, 304	<b>NEW</b> K497	315	LUNGO	10
AMORINITO	217	BLANCO	38	COSTANZA	188	FREESCO	296	<b>NEW</b> HUGO	21	K336	265, 304	<b>NEW</b> K498	302	LUXOR	232
AMORINITO 2	217	<b>NEW</b> BLISS	213	COTTO	227	FREGATA	167			K337	265, 304	<b>NEW</b> K499	313		
AMORINITO 2 XL	217	<b>NEW</b> BLOOM	295	CRICKET	244	FRYDERYK 160-240	108			K338	320	<b>NEW</b> K500	313		
AMORINITO XL	217	BOLIVAR	113	CRISTAL	112	FUTURA	170			K344	322	<b>NEW</b> K501	313	<b>M</b>	
AMORINO	216	BOLIVAR KN-1	136-137, 273	CRISTIANO	25			IBIS BUTTERFLY	299	K348	322	<b>NEW</b> K502	303	MACAO	155
<b>NEW</b> AMY	213	BOLIVAR REG-1	136-137, 247	CRISTINA	160			IBIS FREESTYLE	299	K348	324	<b>NEW</b> K503	303	MADISON	159
ANDERSON	36	BOLIVAR REG-2	136-137, 247	CROSS	165	<b>G</b>		IBIS PARIS	299	K349	324	<b>NEW</b> K504	303	MALCOLM	115
ANDREA	175	BONARI	37	CROWN	215	GABRIELLA 160	186	IDEA 180	149	K357	316	<b>NEW</b> K505	310	MANADO	171
ANDY	299	BONELLO	11	CYRYL	111	<b>NEW</b> GALARDO	2-3	IGNAZIO	284	K360	318	<b>NEW</b> K506	310	MANCHESTER	7
ANGELO	218	BONO	242			<b>NEW</b> GAMER	286	IGOR	289	K363	314	<b>NEW</b> K507	310	MANTA	175
ANNABEL 160	187	<b>NEW</b> BORNEO KM-1	116-117			<b>NEW</b> GANDALF	285	IKARO	208, 262	K364	309	<b>NEW</b> K508	309	MANTA KWADRAT	175
ANTICA	157	<b>NEW</b> BORNEO KM-2	116-117	<b>D</b>		GARDENA 1S	262	IKARO 2	208, 262	K365	309	<b>NEW</b> K509	310	MANTUS	293
ANTICA-M	157	<b>NEW</b> BORNEO LAW-1	116-117, 164	DAKOTA	163	GARDENA 2S	262	IKARO XL	208, 262	K366	309	<b>NEW</b> K510	310	MARCELLO	46
ANTICA-S	157	<b>NEW</b> BORNEO LOZ-160	116-117, 196	DALLAS	27	GARDENA LAW	171, 262	<b>NEW</b> ILARIO	206	K368	319	<b>NEW</b> K511	313	MARCO	12
ANTILLA	162	<b>NEW</b> BORNEO REG-1	116-117	<b>NEW</b> DANCAN	33	GARMINA	163	<b>NEW</b> INCAS	295	K369	319	<b>NEW</b> K512	303	MARGARET 3 260	153
ANTON	51	<b>NEW</b> BORNEO RTV-1	116-117, 253	DARIA 240	149, 151	<b>NEW</b> GASLY	297	INDIANA	208, 263	K371	319	<b>NEW</b> K513	264, 305	MARGARITA 160	184
APEX	66	<b>NEW</b> BORNEO S-1	116-117	DARIAN BIS	298	<b>NEW</b> GATTO	210, 263	INDIGO	209	K373	318	<b>NEW</b> K514	264, 305	MARIFFA	158
AQUA	244	<b>NEW</b> BORNEO SN-1	116-117, 201	DARIUSZ	330	<b>NEW</b> GAVIN	284	INDIRA	171, 266	K374	318	<b>NEW</b> K515	304	MARIJIA 200	151, 152
ARCTIC	289	BORYS LOW	259	DARIUSZ 2	330	<b>NEW</b> GENESIS	154	INFERNO KONSOLKA	275	K377	317	<b>NEW</b> K516	315	MARINELLA	202
AREZZO	284	BOTAS	209	DEFENDER	286	<b>NEW</b> GENESIS S	154	INFERNO STÓL	62	K379	302	<b>NEW</b> K517	315	MARINO	329
ARGENTO	285	BRADLEY	104	DELGADO	222	GERARD 2	331	INFINITY	161	K381	314	<b>NEW</b> K518	315	MARLEY	26
ARGUS	109	BRANDON	92-93	<b>NEW</b> DELPHI	163	GERARD 3	331	INFINITY 2	155	K384	309	<b>NEW</b> K519	315	MARSHAL	225
ARMANDO	235	BRASIL	218	DENVER	13	GERARD 7	331	INFINITY 2 KWADRAT	155	K385	314	<b>NEW</b> K520	302	MARTIN	33
ARSEN	291	BRAVO	301	DENZEL	294	<b>NEW</b> GERONIMO	283	INFINITY KWADRAT	161	K386	309	<b>NEW</b> K521	302	MARVEL	223
ARTIGA	165	BREAK	300	DERRICK	68	<b>NEW</b> GILBERTO	283	IRIS	162	K388	311	<b>NEW</b> K522	310	MASHA	169
ARUNA	243	BRIDGET 160	187	DESMOND	292	GINO	97	ISABELLE	158	K390	314	<b>NEW</b> K523	315	MASSIVE	65
ASCOT	289	BRITNEY	214	DESMOND 2	292	<b>NEW</b> GINTER	16	ISABELLA	158	K392	318	<b>NEW</b> K524	302	MASSIVE PRZEDŁUŻKI	65
<b>NEW</b> ASENSIO KM-1	122-123	BRODWAY	24	DIAMOND	56	<b>NEW</b> GIZA	156	ISO	301	K396	319	<b>NEW</b> K524	303	MASTER	268
<b>NEW</b> ASENSIO KM-2	122-123	BROOKLYN	166	DIANA H	178	GLOSTER	91	ISO C	301	K398	323	KABIR KWADRAT	113	MATA PODŁOGOWA	300
<b>NEW</b> ASENSIO LAW-1	122-123, 170	BROOKLYN-S	166	DIANA H KWADRAT	179	GOL	298			K399	309	KAMPA	171	MATADOR	239
<b>NEW</b> ASENSIO RTV-1	122-123, 253	<b>NEW</b> BRUNO	17	DIANA INTRO	178	<b>NEW</b> GOLIAT	283			K400	266, 304	KARIDA	166	MATRIX	297
<b>NEW</b> ASENSIO W-1	122-123	BUGGI	330	DICKSON	60	<b>NEW</b> GOMEZ	7	JACKSON	79	K401	265, 304	KARIDA-S	166	MATRIX 2	260, 297
ASHMORE	85	<b>NEW</b> BULLET KM-1	120-121	<b>NEW</b> DICKSON 2	60	GONZO 2	299	JACKSONA	166	K402	318	KATIA 220	152	MATRIX 3	297
ASPEN	41	<b>NEW</b> BULLET KM-2	120-121	DIEGO	328	GONZO 3	299	JASPER	113	K404	311	KAYLEON 160	190	MAURO	291
ATHENA	237	<b>NEW</b> BULLET LAW-1	120-121, 170	DIEGO 2	327	GONZO 4	296	JEFF	239	K407	266, 304	KENT	112	MAURYCJ	101
ATLANTIS	220	<b>NEW</b> BULLET RTV-1	120-121, 253	DIEGO 3	328	GORASHI 160	184	JENNA	174	K409	319	KERRY BIS	330	MAX 2	241
AURA	170	<b>NEW</b> BULLET W-1	120-121	DIESEL	26	<b>NEW</b> GOTARD	283	JOFREY	287	K410	309	KIM	155	MAX BIS PLUS	241
AUREA	170	<b>NEW</b> BUNKY 90	120-121	DINGO	299	GRACE 160	283	JORDAN	231	K416	325	KING	293	MAXIMA 2	202
AURELIUS	289	BUSETTI	177	DOLOMIT	94	GRACJAN	101	JOSEPH	91	K417	311	<b>NEW</b> KING 2	293	MEDEA	179
AURORA	160	BUTTERFLY	239	DOMENICO	84	GRADO	242	JULIA	282	K420	317	KIRBY	169	<b>NEW</b> MELBY	219, 263
AUSTIN	212			DOPIO	232	GREG	96			K421	307	KITTY	298	MELISA	211
AVANTI 160	188	<b>C</b>		DORA	244	GRIFON	211	<b>K</b>		K422	317	KITTY 2	298	<b>NEW</b> MELODY	207, 263
AVATAR	221	CABOTO	249	DORA 2	244	GRIFON 2	212	K66	323	K425	309	KN-1	274	MEMORY	226
AVATAR 2	221	CABOTO 16	249	DORAL	295	GROSSO	280	K66S	323	K426	308	KN-4	277	MENDOZA	172
<b>NEW</b> AVEIRO	213	CALIBER	107	DORIS 160	192	GULIETTA	301	K70	326	K427	307	KN-5	277	MENTONA 2	169
AVELAR	48	CALVANO	284	DRAKE	286	GUSTAVO	71	K70C-NEW	326	K429	306	KN-6	271	MERCURY	160
AVIKO	242	CAMARO	232			GUSTIMO	29	K85	325	K430	306	KONAMI	4	MERCURY 2	160
AZUL	329	CAMBELL	69	<b>E</b>				K104	325	K431	316	KONRAD	331	MERCY	72
<b>NEW</b> AZUL 2	329	CAMILA	166	EDISON	291			K108	324	K432	308	KÓLKO KAUCZUKOWE	300	MERIDA 160	191
AZZURA	171	CANARIA	162	EDWARD	107	H		K132	324	K434	317	KSAWERY	100	<b>NEW</b> MERRY	213
AZZURA-S	171	CANCUN	242	EGGY	267	H-1	259	K137	325	K435	319	KUBUŚ	298	METRO	248
		CAPELLO	32	ELANDA 140	194	H-15	260	K147	325	K436	314	KWADRO	176	MEZO B-1	134-135
		CAPITAL	69	ELANDA 160	194	H-21	259	K155	323	K437	312	KWADRO KWADRAT	176	MEZO KM-1	134-135
		CAPITAL 2	69	<b>NEW</b> ELEFANTE OKRAĞLY	21	H-34	259	K184	324	K438	312			MEZO KM-2	134-135
		CAPRI	167	<b>NEW</b> ELEFANTE PROSTOKĄT	18-19	H-44	260	K186	326	K439	316			MEZO KM-3	134-135
		CARLO	236	ELEGANCE 2	233	H-45	260	K187	326	K440	310	<b>L</b>		MEZO KM-4	134-135
		CARLOS	292	ELEGANCE 2 XL	233	H-46	260								



MOBIUS SZAFKA NISKA 1D	130-131	PERONI	20, 27, 74	SCNADI PODNÓZEK	238	<b>V</b>	
MOBIUS SZAFKA NISKA 2D	130-131	PIETRO	285	SCROLL	287	VALDEZ	288
MODENA 140	189	<b>NEW</b> PINO	263	SELENA	159	<b>NEW</b> VALDEZ 2	289
MODENA 160	189	PIXEL	50	<b>NEW</b> SEMIR	229	VALENTINA 160	197
MODENA 180	189	PIXEL 2	76	SERAFIN	177	VALENTINO	6
MODENA 2 160	189	PODIUM	164	SERGIO	279	VALERY 160	191
MODENA 3 160	189	POLARIS	201	SERGIO XL	279	VALOR	291
MODEX	109	POLLY	243	SEVILLA	163	VARIO	215
MODEX 2	109	POP	301	SEWERYN	100	VEGAS	11
<b>NEW</b> MODULO 160	180-181	PORTO	300	<b>NEW</b> SHARK	261	VELDON	75
<b>NEW</b> MOLINA	5	PORTO 2	300	SIDNEY	291	VELO	329
MONACO	42	PRESTIGE SKID	294	SIGMA	174	VELVA	237
<b>NEW</b> MONOLIT	154	PRESTON	293	SILVESTRO	34	VENOM 135/185	67
MONTY	243	PRIMA 2	200	SILVIA	200	VENOM 160/210	67
<b>NEW</b> MORATA	5	PRIMA 3	200	SIMON 2	282	VENOM-U-LAW	165
MOREL	300	<b>NEW</b> PRIME	209	SMART B-1	128-129, 271	VENTO	146-147
<b>NEW</b> MORENA	156	PRIUS	216	SMART KM-1	128-129	VENUS	160
MORETTI	75	PROMETHEUS OKRĄGŁY	106	SMART REG-1	128-129	VENUS-S	160
MORGAN	63	PULA	242	SMART REG-2	128-129	VERDI	329
MORIA	161	PULSAR	240	SMART RTV-1	128-129, 254	VERDON	222
MOSLER KRZESŁO	267	PULSAR 2	240	SMART STÓŁ	61, 128-129	<b>NEW</b> VERMONT	328
MOSLER LEŻAK	267	PURE	297	SMART-KR	128-129, 303	VERONICA 160	197
MOSLER STÓŁ	267	PURIO	227	SNAP	252	VERONICA 90	197
MOZAMBIK	76	<b>Q</b>		SOCKET	289	VERTIGO	29
MOZART	90	QUAD	293	SOFA 160	195	VESPA	164
MURANO KM-1	124-125	<b>R</b>		SOFT	239	VESPA S	164
MURANO KM-2	124-125	RADUS	66	SOFT 2	239	VESPER	44
MURANO KM-3	124-125	RAFAELLO	52	SOFT 2 XL	239	VICTUS	218
MURANO LAW-1	124-125, 164	<b>NEW</b> RAMONA	154	SOFT 3	216	VIERA 160	196
MURANO RTV-1	124-125, 254	RANDOM KM-1	126-127	SOLARIS	288	VIGOR	294
<b>NEW</b> MURANO S-1	124-125	RANDOM KM-2	126-127	SOLOMO 160	185	VILMER	44
MUSAKA	169	RANDOM KM-2	126-127	SONATA XXL	301	VINCENZO	4
MUSCAT	6	RANDOM KM-2	126-127	SONIC	287	VINSTON	28
<b>N</b>		RANDOM LAW-1	126-127, 164	SORBUS	86, 89	VIOLA 260	151, 152
NANCY	159	RANDOM P-1	126-127	SORBUS KRZESŁO	328	VIOLETTA 120	197
<b>NEW</b> NANI	295	RANDOM P2	126-127	SORENTO	42	VIOLETTA 140	197
NARVIK B-1	138-139, 273	RANDOM RTV-1	126-127, 253	SPEED	203	VIOLETTA 160	197
NARVIK B-2	138-139, 273	<b>NEW</b> RANDOM RTV-180K	126-127, 252	<b>NEW</b> SPIDERCAR	203	VIRE	290
NARVIK REG-1	138-139, 247	RANDOM RTV-2	126-127, 253	SPIKER	299	VIRE 2	290
NARVIK REG-2	138-139, 247	<b>NEW</b> RANDOM RTV-3	126-127, 253	SPIN 2	289	VIRE SKID	294
NATALIE 2	204	<b>NEW</b> RANDOM S-1	126-127	ST-3	251	VISION	43
NATANIEL	114	RANDOM W-1	126-127	ST-7	251	VIVALDI	36
NEA	173	RANGER	287	ST-8	250	VOLKER	220
<b>NEW</b> NEA KWADRAT	173	RAPID	294	ST-9	250	VOLTA	163
NEAPOL	205	<b>NEW</b> RASMUS	267	ST-11	251	VOYAGER	285
NEMO	298	RAVEL	223	ST-12	250	<b>W</b>	
NEST KM-1	132-133	RAYMOND	8	ST-13	250	W11	245
NEST KM-2	132-133	<b>NEW</b> RAYMOND 2	9	ST-14	250	W13	246
NEST RTV-1	132-133, 254	REG-10	250	ST-15	250	W24	245
NEST W-2	132-133	REG-19	247	STANFORD	51	W30	246
NEW STARTER 2	114	REG-20	250	STANFORD XL	51	W33	245
NEXUS	53	REG-21	247	STANLEY	294	W34	245
NICEA 2	169	REG-22	248	STELLA	179	W35	245
NICOLAS	85	REG-23	248	STILO	291	W45	245
NIKKO	330	REG-24	248	STILO 2	291	W46	246
NILS	282	RELAX	292	STING	105	W50	245
NINA 3 H	179	RELAX 2	292	STOPKA	300	W53	245
NINA 5	179	REMIGIO	24	STORM	298	W56	245
NISA	169	RETRO	238	SUMATRA 90	199	W57	245
NOBEL	47	<b>NEW</b> REYNA	172	SUSANNA	158	W58	245
NORBERT	330	REZZO	225	SYLWEK 1	331	W60	245
NORD	47	RICARDO	25	SYRIUSZ	201	W63	246
NUBIRA	157, 168	RICO	296	<b>T</b>		W65	245
NUBIRA-S	157, 168	RINGO	90, 102	<b>NEW</b> TALON	295	WALTER 2	111
<b>O</b>		RINO	287	<b>NEW</b> TAMARA 240	148	WEBER	284
ODENSE	37	ROBERTO	236	TANGER	287	WENANTY STÓŁ	86
OLAF	285	<b>NEW</b> ROBINSON	30-31	<b>NEW</b> TATIANA 240	148	WENANTY KRZESŁO	328
OLIVIA	160	<b>NEW</b> ROCCA	261	TEKAS	293	WHISPER	207, 263
<b>NEW</b> OLMO	63	ROCCO	241	TIAGO	71, 103	WILLIAM	108
OMAR	111	ROCOCO	82	TIAGO 2	103	WINDSOR	82, 88
ONYX	41	ROIS KRZESŁO	328	<b>NEW</b> TIAGO KWADRAT	95	WINNY	249
OPTICO	48	ROIS STÓŁ	88	<b>NEW</b> TICO	242	<b>NEW</b> WONDER	229
OPTIMA	240	ROLO	169	TIMMY	297	WOODY	172
OPTIMA 2	240	RONALD	108	<b>NEW</b> TIMOTEO	295	WOODY-S	172
OREO	157, 168	RONDO	8	TINA	162, 268	WU-8	246
ORLANDO 160	185	ROSALIA	162	TIROL	300	WU-11	246
<b>NEW</b> OSKAR	267	<b>NEW</b> ROYAL	327	TIROL 2	300	WU-13	246
OSLO 1S	234	RTV-21	254	TITAN	224	WU-18	246
OSLO 2S	234	RUBEN	95, 106	TITO	279	WU-29	246
OSLO 3S	234	RUBIK	244	TIZIANO	28	WU-30	246
<b>NEW</b> OSMAN	22-23	RUBIN	287	TOLEDO	329	<b>NEW</b> WU-31	246
		RUBIO	288	TOLEDO 2	329	<b>NEW</b> WU-32	246
		<b>S</b>		TOLEDO 3	327	<b>NEW</b> WU-33	246
		SABRINA 160	188	TONY	290	<b>X</b>	
		SABROSA	168	TOPIC	290	XARELTO	94
		SALVADOR	35	TORINO	290	XAVIER	65
		SAM	204	TORONTO	52	XENA KWADRAT	165
		SAMARA 160	194, 195	TRAFICA	169	XENA KWADRAT	165
		SAMARA 2 160	195	<b>NEW</b> TRIBECA	156	PROSTOKĄT	
		SANDOR	39, 53	TRIPOLIS	78	<b>Y</b>	
		SANDOR 2	39, 40	TROY	268	YAVA	169
		SANDOR 3	57	TULIP	296	YETI	244
		SANDY 160	193	TULLUZA	167	YOHANN	73
		SANDY 2 160	194	TURYŃ	205	YOLANDA	179
		SANNA 90	192	TUTTI	330	<b>Z</b>	
		SANTANA	291	TWINS	158	ZENGA	163
		SANTI	214	TYMON 2	177	ZETA	172
		SANTINO 160	186	TYRION	223	ZIGGY	164
		SANTO	288	<b>U</b>		ZOOM	290
		SARA	276	UMBERTO	56		
		SARDINIA	162	UNIVERSE	159, 161		
		SASHA	169	UNIVERSE 2	155		
		SATURN	294	UNIVERSE 2 KWADRAT	155		
		SAVANA	170	UNIVERSE KWADRAT	159, 161		
		<b>NEW</b> SCALITA	156	URBANO	70		
		SCANDI FOTEL	228				
		<b>NEW</b> SCANDINO 160	183				



**HALMAR**

37-450 Stalowa Wola  
ul. Centralnego Okręgu Przemysłowego 2  
tel.: +48 15 843 28 10, fax: +48 15 842 19 57  
email: hurtownia@halmar.pl

facebook.com/halmar.meble  
instagram.com/halmar.meble  
linkedin.com/company/halmarfurniture  
pinterest.com/halmarmeble

www.halmar.pl